

VERKAUFSPREISLISTE

SANITÄR

Zentrale 034 91 / 61 49-0

Sekretariat

Stefanie Goßmann *info@heimoe.de* -101

Verkauf Außendienst Heizung+Sanitär

Karsten Manzek *karsten.manzek@heimoe.de* -232
0171/367 20 32

Bernd Förster *bernd.foerster@heimoe.de* -211
0171/364 33 94

Verkauf Außendienst Fliese+Baustoffe

Heiko Dolecek *heiko.dolecek@heimoe.de* -202
01512/807 98 53

Verkauf Innendienst/Tresen

Ltr. Christian Jäger *christian.jaeger@heimoe.de* -214
Torsten Kling *torsten.kling@heimoe.de* -212
Sebastian Roth *sebastian.roth@heimoe.de* -213
Stefan Grasse *stefan.grasse@heimoe.de* -233
Maik Deutsch *maik.deutsch@heimoe.de* -231

zentrale eMail *verkauf@heimoe.de*
Fax 034 91 /61 14 82

Versand/Wareneingang

Ltr. Dominik Staritz *lager@heimoe.de* -281
Mario Jakob (Wareneingang) -283

Bad-, Küchen- und Fliesenausstellung

034 91 / 61 49-0

Ltr. Heike Belger *heike.belger@heimoe.de* -191
Birgit Fritsch *birgit.fritsch@heimoe.de* -193
Sonja Hegewald *sonja.hegewald@heimoe.de* -194
Jennifer Büttner *jennifer.buettner@heimoe.de* -195
Melissa Haufe *melissa.haufe@heimoe.de* -199
Yvonne Kaiser *yvonne.kaiser@heimoe.de* -200
Sarah Jesse *sarah.jesse@heimoe.de* -198
Andreas Wartenberg *andreas.wartenberg@heimoe.de* -201

zentrale E-Mail *kueche@heimoe.de*
fliese@heimoe.de

Bad- und Fliesenausstellung Dessau - Junkersstr. 37

0340 / 54 07 10

Ltr. Silvana Lohmann *silvana.lohmann@heimoe.de*
Ulrike Herold *ulrike.herold@heimoe.de*
Iris Wienecke *iris.wienecke@heimoe.de*
Dirk Hartmann *dirk.hartmann@heimoe.de*
zentrale E-Mail *dessau@heimoe.de*

Öffnungszeiten:

Tresen-Verkauf

-284

Montag - Freitag 7:00 - 18:00 Uhr
Samstag 9:00 - 13:00 Uhr

Bad- und Fliesenausstellungen

Montag - Freitag 9:00 - 18:00 Uhr
Samstag 9:00 - 13:00 Uhr

Lieferzeiten:

Montag - Freitag 7:00 - 15:00 Uhr
abweichende Lieferzeiten nur nach Vereinbarung

wir sind 24 Stunden für Sie erreichbar...

Internet: www.heimoe.de
E-Mail: info@heimoe.de
Onlineshop: webshop.heimoe.de

Bade- und Duschwannen incl. Ablaufprogramm	1
Duschabtrennungen, Duschezubehör	2
Sanitär-Keramik	3
Sanitär-Armaturen	4
Brausen und -Zubehör	5
Waschtisch-Zubehör	6
WC- und Urinal-Zubehör	7
Vorwand-Installationssysteme	8
Barrierefreies Wohnen	9
Badausstattungen	10
Ausgußbecken und Ablaufzubehör	11
Warmwasserbereiter	12
Gasherde	13
techn. Armaturen • Installationszubehör • Wasserzähler	14
Zirkulationspumpen • Kleinhebeanlagen	15
Bad- und Kellerentwässerung	16
Wasser-Behandlungstechnik	17

	Seite		Seite		Seite
A Abgasmaterial für Badeöfen	12.08	H Hahnlochstopfen	6.04	SCH Schallschutz f. Urinale und WC	14.13
Ablagen aus Edelstahl	10.06	Hahnrosetten	14.12	Schlauchanschlußbogen	5.02
Ablaufarmaturen f. Badewannen	1.12 & 1.14	Handbrausen	5.01-5.04	Schmutzfänger	14.03
Ablaufarmaturen f. Duschwannen	1.13 & 1.14	Hebeanlagen	15.05-15.07	Schmutzfangsiebe	4.10
Ablaufarmaturen f. Spülen	11.01-11.04	Herdanschlußset	13.02	Schrägsitzventile	14.02
Ablaufarmaturen f. Waschtische	6.03-6.04			Schwenkausläufe	4.09
Absaugesiphon f. Urinale	7.04	K Kellerabläufe	16.07	Schwimmerventile	7.02
Accessoires	10.01-10.06	Keramik	3.01-3.06		
Acryl Badewannen	1.01	Keramik barrierefrei	9.02	ST Stahl-Ausgußbecken	11.01
Acryl Duschwannen	1.03	Keramik DURAVIT	3.06	Stapelarmaturen	14.02-14.03
Anschlußschläuche	6.02	Keramik LAUFEN	3.06	Stichmaß 45mm	4.08
AP-Waschgeräte-Siphon	11.03	Keramik V&B	3.06	Stopfenventil	6.03
Armaturenfett	4.09	KFR-Ventile	14.02	Strahlregler	4.10
Armaturen-Zubehör	4.09 -4.10	Kleinhebeanlagen	15.05	Stützklappgriffe	9.02-9.03
Ausgußbecken	11.01	Klosettsitze	7.06		
Auslaufventile	14.01	Kosmetikspiegel	10.04	T Tauchrohr	6.04
Austauschmotoren	15.01; 15.03; 15.04	Kristallspiegel	10.06	T- u. Distanzstück	6.02
Außenarmaturen (frostsicher)	14.01	Küchenarmaturen	4.01; 4.05-4.06; 4.08	Thermostat-Batterien	4.02; 4.04-4.05; 4.07
		Kugel-Auslaufhähne	14.01		
B Badabläufe	16.01-16.03 & 16.06	Kugelnketten	6.04	U Universal-Stopfenventil	6.03
Badarmaturen	4.01-4.08	Kupferrohr, verchr.	6.01	UP-Waschgeräte-Siphon	11.03
Badausstattungen	10.01-10.06	Kombinations-Eckventil	6.01; 14.01	Urinal-Druckspüler	7.03
Badeöfen	12.08				
Badewannenfüße	1.09	L Lanzenventil	14.06	V Ventilstopfen	6.03
Badewannenaufsätze	2.03 & 2.09			Verbindungsschläuche	6.02
Barrierefreie Duschelemente	1.11	M Membran-Sicherheitsventile	14.04	Verlängerungsrohr	6.04
Barrierefreies Wohnen	9.01-9.04	Messkapsel	14.11	Verschlußstopfen	14.12
Baustopfen	14.12	Mineralguss Duschwannen	1.02 & 1.04-1.06	VIEGA Badabläufe	16.06-16.07
Betätigungsplatten	8.01; 8.04 & 8.09	Montageeinheit	14.12	VIEGA Rückstauverschlüsse	16.07
Bidet-Geruchverschluss	6.03	Montagestopfen	14.12	Vollentsatzungsset	17.03
Blindstopfen f. Ventile	14.02	Montagesysteme f. Vorwandinstallation	8.01-8.08	Vortex Zirkulationspumpen	15.02-15.03
Bodenablauf	16.04-16.07				
Brauchwasserermischer	14.06	N Niederdruck-Armaturen	12.07	W WandeinbauGeruchverschluss	6.03
Brauchwasserwärmepumpe	12.05-12.06	Nirosta-Ausgußbecken	11.01	Wandstangen	5.01-5.04
Brauchw.-Zirkulationspumpen	15.01-15.02 & 15.04			Wandstützgriff	9.02-9.03
Brausen und Zubehör	5.01-5.04	O Oberteile, Sanitär	4.09	Wannenanker	1.10
Brausewannenfüße	1.09	Oberteile f. SSV-u.KFR Ventile	14.03	Wannenträger stehen bei den dazugehörigen Wannen	
		Oranier Gasherde	13.01-13.02	Waschmaschinen-schläuche	11.04
C Clicker Ablaufventil	6.03			Waschtischbefestigungen	6.01
		P Perlatoren	4.11	Warmwasserbereiter, elektr.	12.01-12.06
D Dämmprofil f. Badewannen	1.10	Permanentablauf	6.03	Wasserzähler	14.08
Deckrosette	6.04	Proline Prochannel Duschrinnen	16.11	WC-Anschlußzubehör	7.04-7.05
Dichtband für Bade-u. Duschwannen	1.10			WC-Befestigungen	7.05
Dichtprofile für Duschen	2.17-2.20	Q Quetschverschraubungen	6.01	WC-Sitze	3.01-3.02; 3.04; 7.06
Dichtungen	6.04	R Regeneriersalz	17.02	WC-Verbinder	7.02
Druckminderer	14.05	Rohrbelüfter	14.12	WC-Zubehör	7.01-7.06
Druckspüler	7.03	Röhrengeruchverschlüsse	11.02-11.03, 6.03-6.04	WILO Zirkulationspumpen	15.04
DRUFI Filter-Kombinationen	17.01	Rosetten	14.12		
Durchlauferhitzer	12.03-12.04	Rückschlagventile	14.02	Y Y-Stück	6.02
Duschabtrennungen KERMI	2.01-2.05	Rückspülfilter	17.01	Z Zapfventile	14.08
Duschabtrennungen CONCEPT	2.06 - 2.15	Rückstauverschlüsse	16.07	Zirkulationsset	14.06
Duschboards	1.11			Zirkulationspumpen	15.01 - 15.04
Duschrinnen	16.10-16.11	S SANIT Klosettsitze	7.06	Zweiggriff-Armaturen	4.08
Duschwannen, Mineralguss	1.02 & 1.04-1.06	SANIT Montagesysteme	8.05-8.08		
Dusch-WC	3.05	SANIT Spülkästen	7.01		
		Sanitär-Armaturen	4.01-4.08		
E Easy Drain Duschrinnen u. Abläufe	16.10	Saugkorb	14.03		
Eck-Spülkästen	7.01	Schaftventile	6.03		
Eckventile	6.01,14.01	Sicherheitsgruppen	12.07; 14.04		
Edelstahl-Ablagen	10.06	Speicher	12.01-12.02; 12.05		
Elektro-Warmwasserbereiter	12.01-12.06	Spiegel	10.06		
Enthärtungsanlage	17.02	Spinnenverteiler	14.13		
ESS Duschrinnen u. Abläufe	16.10	Spülen-Ablaufprogramm	11.01-11.03		
		Spülkästen	7.01		
F Filtertechnik	17.01	Spülrohre /-Bogen	7.02-7.03		
Flaschengeruchverschlüsse	6.03	Spültischarmaturen	4. 01; 4.05-4.06; 4.08		
Flexschläuche	6.02	Strahlregler	4.11		
Freistromventile	14.02	SYR-Armaturen	14.04-14.05		
Frostsichere Außenarmatur	14.01	SYR-Wassertechnik	17.01-17.02		
Füllventile	7.02				
G Gabelstück	6.02				
Gasarmaturen	14.07				
Gasherde	13.01-13.02				
Geruchverschlüsse	11.02-11.03, 6.03-6.04				

Acryl-Badewannen

alle Preise netto zzgl. Mehrwertsteuer

Irrtümer vorbehalten!







Sanitär 03/2025	Artikel	Ausführung	Artikel-Nr.	Preisgruppe	Lager	unverbindliche Preiseempfehlung
concept 100 Acryl-Badewannen						
	concept 100 Acryl-Badewanne	160 x 70 x 44cm weiß	10 31 24 0099	1015	G	190,65 €
	Fußablauf, Überlauf mittig darüber	Wannenträger 160 x 70cm Einbauhöhe kompl.: ca. 590mm	10 28 13 0732	507	G	139,00 €
	concept 100 Acryl-Badewanne	170 x 75 x 44cm weiß	10 31 24 0100	1015	G	173,42 €
	Fußablauf, Überlauf mittig darüber	Wannenträger 170 x 75cm Einbauhöhe kompl.: ca. 590mm	10 28 13 0733	507	G	139,75 €
	concept 100 Acryl-Badewanne	180 x 80 x 44cm weiß	10 31 24 0101	1015	K	224,27 €
	Fußablauf, Überlauf mittig darüber	Wannenträger 180 x 80cm Einbauhöhe kompl.: ca. 590mm	10 28 13 0734	507	K	166,50 €
	concept 100 Acryl-Duowanne	180 x 80 x 44cm weiß	10 31 24 0102	1015	K	224,27 €
	Fußablauf mittig, Überlauf mittig darüber	Wannenträger 180 x 80cm Einbauhöhe kompl.: ca. 590mm	10 28 13 0735	507	K	184,50 €
concept 200 Acryl-Badewannen						
	concept 200 Acryl-Duo-Badewanne	170 x 75 x 45cm weiß	10 31 24 0107	1015	K	199,58 €
	Mittelablauf, Überlauf mittig darüber	Wannenträger 170 x 75cm Einbauhöhe kompl.: ca. 590mm	10 28 13 0737	507	K	135,75 €
	concept 200 Acryl-Duo-Badewanne	180 x 80 x 45cm weiß	10 31 24 0108	1015	K	277,52 €
	Mittelablauf, Überlauf mittig darüber	Wannenträger 180 x 80cm Einbauhöhe kompl.: ca. 590mm	10 28 13 0738	507	K	184,50 €
	concept 200 Acryl-Duo-Badewanne	190 x 90 x 45cm weiß	10 31 24 0109	1015	K	320,94 €
	Mittelablauf, Überlauf mittig darüber	Wannenträger 190 x 90cm Einbauhöhe kompl.: ca. 590mm	10 28 13 0739	507	K	202,50 €
	concept 200 Acryl-6-Eck-Wanne	200 x 90 x 45cm weiß	10 31 24 0110	1015	K	372,63 €
	Mittelablauf, Überlauf mittig darüber	Wannenträger 200 x 90cm Einbauhöhe kompl.: ca. 590mm	10 28 13 0740	507	K	317,00 €

Bade- und Duschwannenfüße Seite 1.09

Mineralguss-Duschwannen

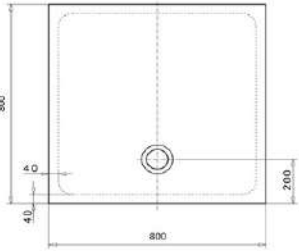
alle Preise netto zzgl. Mehrwertsteuer

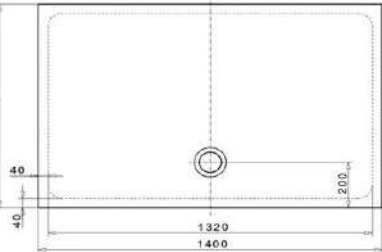
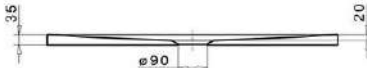
Irrtümer vorbehalten!

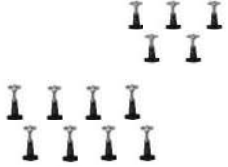
Sanitär 03/2025	Artikel	Ausführung	Artikel-Nr.	Preisgruppe	Lager	unverbindliche Preiseempfehlung
<div style="display: flex; align-items: center;">  <div> <p>MIGUsoft-Mineralguss-Duschwannen</p> <p><small>SANITÄR-VERTRIEBSGESELLSCHAFT</small></p> </div> </div>						
<div style="display: flex; align-items: center;">  <div> <p>MIGUsoft-Mineralguss-Duschwannen</p> <p><small>SANITÄR-VERTRIEBSGESELLSCHAFT</small></p> <p>Gesamthöhe 3,5cm, Innentiefe 2cm, Ablauf seitlich, mittig platziert, D=90mm</p> </div> </div>						
		80 x 80 x 3,5cm weiß	10 10 11 0467	516	K	335,00 €
	Anti-Rutsch	80 x 80 x 3,5cm weiß	10 10 11 0016	516	K	452,50 €
		90 x 75 x 3,5cm weiß	10 10 11 0499	516	K	335,00 €
	Anti-Rutsch	90 x 75 x 3,5cm weiß	10 10 11 0038	516	K	452,50 €
		90 x 80 x 3,5cm weiß	10 10 11 0501	516	K	350,00 €
	Anti-Rutsch	90 x 90 x 3,5cm weiß	10 10 11 0015	516	K	538,00 €
		90 x 90 x 3,5cm weiß	10 10 11 0428	516	K	350,00 €
	Anti-Rutsch	100 x 80 x 3,5cm weiß	10 10 11 0543	516	K	553,00 €
		100 x 80 x 3,5cm weiß	10 10 11 0459	516	K	412,50 €
	Anti-Rutsch	100 x 90 x 3,5cm weiß	10 10 11 0012	516	K	553,00 €
		100 x 90 x 3,5cm weiß	10 10 11 0465	516	K	412,50 €
	Anti-Rutsch	100 x 100 x 3,5cm weiß	10 10 11 0540	516	K	553,00 €
		100 x 100 x 3,5cm weiß	10 10 11 0458	516	K	412,50 €
	Anti-Rutsch	110 x 80 x 3,5cm weiß	10 10 11 0017	516	K	587,00 €
		110 x 80 x 3,5cm weiß	10 10 11 0466	516	K	438,00 €
	Anti-Rutsch	120 x 80 x 3,5cm weiß	10 10 11 0011	516	K	591,00 €
		120 x 80 x 3,5cm weiß	10 10 11 0460	516	K	452,50 €
	Anti-Rutsch	120 x 90 x 3,5cm weiß	10 10 11 0013	516	K	696,00 €
		120 x 90 x 3,5cm weiß	10 10 11 0461	516	K	507,00 €
	Anti-Rutsch	120 x 100 x 3,5cm weiß	10 10 11 0541	516	K	754,00 €
	120 x 100 x 3,5cm weiß	10 10 11 0462	516	A	561,00 €	
Anti-Rutsch	140 x 80 x 3,5cm weiß	10 10 11 0018	516	K	670,00 €	
	140 x 80 x 3,5cm weiß	10 10 11 0497	516	K	494,50 €	
Anti-Rutsch	140 x 90 x 3,5cm weiß	10 10 11 0014	516	K	771,00 €	
	140 x 90 x 3,5cm weiß	10 10 11 0463	516	K	582,00 €	
Anti-Rutsch	140 x 100 x 3,5cm weiß	10 10 11 0542	516	K	794,00 €	
	140 x 100 x 3,5cm weiß	10 10 11 0464	516	K	601,00 €	
Anti-Rutsch	160 x 90 x 3,5cm weiß	10 10 11 0019	516	K	813,00 €	
	160 x 90 x 3,5cm weiß	10 10 11 0498	516	K	603,00 €	
Anti-Rutsch	170 x 75 x 3,5cm weiß	10 10 11 0039	516	K	861,00 €	
	170 x 75 x 3,5cm weiß	10 10 11 0500	516	K	639,00 €	
<div style="display: flex; justify-content: space-around;">   </div>						
<div style="display: flex; justify-content: space-around;">   </div>						
<div style="display: flex; align-items: center;">  <div> <p>MIGUsoft Brausewannenfußsets</p> <p><small>SANITÄR-VERTRIEBSGESELLSCHAFT</small></p> <p>passend zu GKI MIGUsoft-Mineralguss-Duschwannen</p> </div> </div>						
	Fußset bis 100 x 100cm	5 Füße	10 10 11 0216	516	K	50,25 €
	Fußset ab 120 x 80cm	8 Füße	10 10 11 0217	516	K	93,25 €













Druck 03.03.2025

Preise unverbindlich (Anpassungen vorbehalten!). © Urheberrechtlich geschützt. Nachahmung und Kopieren untersagt.

G = Lagerware A = Abverkauf Lagerware R = Rausverkauf (nicht mehrbeschaffbar) K = Beschaffungsware

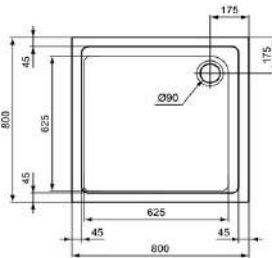
Acryl-Duschwannen

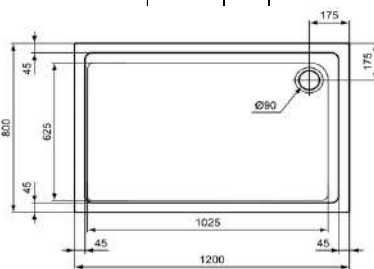
alle Preise netto zzgl. Mehrwertsteuer
Irrtümer vorbehalten!

Sanitär 03/2025	Artikel	Ausführung	Artikel-Nr.	Preisgruppe	Lager	unverbindliche Preisempfehlung	
concept 100 Acryl-Duschwannen							
	Innentiefe 6,5cm, Ablauf seitlich in Ecke platziert, D=90mm						
	concept 100 Acryl-Duschwanne	80 x 80 x 6,5cm	weiß	10 31 24 0103	1015	K	125,09 €
	Wannenträger	Einbauhöhe: ca. 170 mm	80 x 80cm	10 28 13 0763	507	K	66,75 €
	concept 100 Acryl-Duschwanne	90 x 75 x 6,5cm	weiß	10 31 24 0106	1015	K	130,27 €
	Wannenträger	Einbauhöhe: ca. 170 mm	90 x 75cm	10 28 13 0766	507	K	71,25 €
	concept 100 Acryl-Duschwanne	90 x 90 x 6,5cm	weiß	10 31 24 0104	1015	K	125,09 €
	Wannenträger	Einbauhöhe: ca. 170 mm	90 x 90cm	10 28 13 0764	507	K	66,75 €
	concept 100 Acryl-Duschwanne	100 x 100 x 6,5cm	weiß	10 31 24 0105	1015	K	156,17 €
	Wannenträger	Einbauhöhe: ca. 170 mm	100 x 100cm	10 28 13 0765	507	K	72,75 €
	concept 200 Acryl-Duschwannen, superflach						
	Innentiefe 2,5cm, Ablauf seitlich in Ecke platziert, D=90mm						
	concept 200 Acryl-Duschwanne	80 x 80 x 2,5cm	weiß	10 31 24 0111	1015	G	147,50 €
	Wannenträger	Einbauhöhe kompl.: ca. 140 mm	80 x 80cm	10 28 13 0767	507	G	66,75 €
	concept 200 Acryl-Duschwanne	90 x 80 x 2,5cm	weiß	10 31 24 0114	1015	G	156,17 €
	Wannenträger	Einbauhöhe kompl.: ca. 140 mm	90 x 80cm	10 28 13 0770	507	G	71,25 €
	concept 200 Acryl-Duschwanne	90 x 90 x 2,5cm	weiß	10 31 24 0112	1015	G	147,49 €
	Wannenträger	Einbauhöhe kompl.: ca. 140 mm	90 x 90cm	10 28 13 0768	507	G	66,75 €
	concept 200 Acryl-Duschwanne	100 x 80 x 2,5cm	weiß	10 31 24 0115	1015	K	208,21 €
	Wannenträger	Einbauhöhe kompl.: ca. 140 mm	100 x 80cm	10 28 13 0771	507	K	72,75 €
	concept 200 Acryl-Duschwanne	100 x 90 x 2,5cm	weiß	10 31 24 0116	1015	K	225,49 €
	Wannenträger	Einbauhöhe kompl.: ca. 140 mm	100 x 90cm	10 28 13 0772	507	K	72,75 €
	concept 200 Acryl-Duschwanne	100 x 100 x 2,5cm	weiß	10 31 24 0113	1015	K	208,21 €
	Wannenträger	Einbauhöhe kompl.: ca. 140 mm	100 x 100cm	10 28 13 0769	507	K	72,75 €
	concept 200 Acryl-Duschwanne	120 x 80 x 2,5cm	weiß	10 31 24 0117	1015	K	243,06 €
	Wannenträger	Einbauhöhe kompl.: ca. 140 mm	120 x 80cm	10 28 13 0773	507	K	92,50 €
	concept 200 Acryl-Duschwanne	120 x 90 x 2,5cm	weiß	10 31 24 0118	1015	K	243,06 €
	Wannenträger	Einbauhöhe kompl.: ca. 140 mm	120 x 90cm	10 28 13 0774	507	K	92,50 €
	concept 200 Acryl-Duschwanne	120 x 100 x 2,5cm	weiß	10 31 24 0119	1015	K	260,28 €
	Wannenträger	Einbauhöhe kompl.: ca. 140 mm	120 x 90cm	10 28 13 0775	507	K	95,75 €
	  						
	Acryl-Duschwanne, superflach						
		HO Acryl-Duschwanne	90 x 75 x 2,5cm	weiß	10 27 13 0194	554	G
Wannenträger		Einbauhöhe kompl.: ca. 135 mm	90 x 75cm	10 28 13 0201	506	G	72,75 €
Bade- und DuschwannenfüÙe Seite 1.09							

Druck 03.03.2025





Preise unverbindlich (Anpassungen vorbehalten!). © Urheberrechtlich geschützt. Nachahmung und Kopieren untersagt.

G = Lagerware A = Abverkauf Lagerware R = Rausverkauf (nicht mehr beschaffbar) K = Beschaffungsware

Mineralguß-Duschwannen

alle Preise netto zzgl. Mehrwertsteuer

Irrtümer vorbehalten!

Sanitär 03/2025	Artikel	Ausführung	Artikel-Nr.	Preisgruppe	Lager	unverbindliche Preiseempfehlung
<h2>Muna -Mineralguß-Duschwannen</h2>						
<p>mögliche Farbausführung:</p> <div style="display: flex; align-items: center;"> <div style="width: 30px; height: 15px; border: 1px solid black; margin-right: 5px;"></div> Weiß <div style="width: 30px; height: 15px; border: 1px solid black; margin-right: 5px; background-color: #f0f0f0;"></div> Weiß Matt <div style="width: 30px; height: 15px; border: 1px solid black; margin-right: 5px; background-color: #444;"></div> Schiefergrau <div style="width: 30px; height: 15px; border: 1px solid black; margin-right: 5px; background-color: #666;"></div> Steingrau <div style="width: 30px; height: 15px; border: 1px solid black; margin-right: 5px; background-color: #ccc;"></div> Telegrau </div>						
<p>Duschwanne aus Mineralguss Solique mit ANTIRUTSCH-Oberfläche Ablauf: Ø 90mm Gesamthöhe: 3,0cm / Tiefe am Ablauf 1,5cm Installationshöhe: 11,2-14,0cm</p>						
<p>ALLE Duschwannen von Muna sind auf Anfrage in weiteren Farbausführungen, Gößen sowie <u>mit</u> und <u>ohne</u> Antirutsch-Oberfläche erhältlich. Sprechen Sie uns einfach an!</p>						
	Muna -Duschwanne	80 x 80 x 3,0cm	weiß	10 27 13 0291	551 K	622,00 €
	70 cm Tiefe	90 x 90 x 3,0cm	weiß	10 27 13 0294	551 K	507,00 €
	m. Antirutsch-Oberfläche	100 x 100 x 3,0cm	weiß	10 27 13 0295	551 K	721,00 €
	Muna -Duschwanne	90 x 70 x 3,0cm	weiß	10 27 13 0086	551 K	762,00 €
	70 cm Tiefe	100 x 70 x 3,0cm	weiß	10 27 13 0087	551 K	762,00 €
	m. Antirutsch-Oberfläche	110 x 70 x 3,0cm	weiß	10 27 13 0088	551 K	805,00 €
		120 x 70 x 3,0cm	weiß	10 27 13 0089	551 K	770,00 €
		130 x 70 x 3,0cm	weiß	10 27 13 0117	551 K	882,00 €
		160 x 70 x 3,0cm	weiß	10 27 13 0092	551 K	1.101,00 €
	Muna -Duschwanne	80 x 75 x 3,0cm	weiß	10 27 13 0005	551 K	750,00 €
	75 cm Tiefe	90 x 75 x 3,0cm	weiß	10 27 13 0094	551 K	495,50 €
	m. Antirutsch-Oberfläche	100 x 75 x 3,0cm	weiß	10 27 13 0095	551 K	687,00 €
		120 x 75 x 3,0cm	weiß	10 27 13 0097	551 K	820,00 €
		140 x 75 x 3,0cm	weiß	10 27 13 0006	551 K	975,00 €
		150 x 75 x 3,0cm	weiß	10 27 13 0010	551 K	1.081,00 €
		160 x 75 x 3,0cm	weiß	10 27 13 0021	551 K	1.133,00 €
		170 x 75 x 3,0cm	weiß	10 27 13 0022	551 K	1.201,00 €
	Muna -Duschwanne	90 x 80 x 3,0cm	weiß	10 27 13 0099	551 K	488,00 €
	80 cm Tiefe	100 x 80 x 3,0cm	weiß	10 27 13 0100	551 K	511,00 €
	m. Antirutsch-Oberfläche	110 x 80 x 3,0cm	weiß	10 27 13 0101	551 K	734,00 €
		120 x 80 x 3,0cm	weiß	10 27 13 0102	551 A	725,00 €
		130 x 80 x 3,0cm	weiß	10 27 13 0103	551 K	908,00 €
		140 x 80 x 3,0cm	weiß	10 27 13 0104	551 K	904,00 €
		160 x 80 x 3,0cm	weiß	10 27 13 0118	551 K	1.097,00 €
		170 x 80 x 3,0cm	weiß	10 27 13 0119	551 K	1.234,00 €
		180 x 80 x 3,0cm	weiß	10 27 13 0123	551 K	1.196,00 €
	Muna -Duschwanne	100 x 90 x 3,0cm	weiß	10 27 13 0106	551 K	536,00 €
	90 cm Tiefe	110 x 90 x 3,0cm	weiß	10 27 13 0107	551 K	575,00 €
	m. Antirutsch-Oberfläche	120 x 90 x 3,0cm	weiß	10 27 13 0108	551 K	611,00 €
		130 x 90 x 3,0cm	weiß	10 27 13 0109	551 K	932,00 €
		140 x 90 x 3,0cm	weiß	10 27 13 0110	551 K	905,00 €
		150 x 90 x 3,0cm	weiß	10 27 13 0111	551 K	821,00 €
		160 x 90 x 3,0cm	weiß	10 27 13 0124	551 K	1.092,00 €
		170 x 90 x 3,0cm	weiß	10 27 13 0125	551 K	1.489,00 €
		180 x 90 x 3,0cm	weiß	10 27 13 0126	551 K	1.451,00 €
		190 x 90 x 3,0cm	weiß	10 27 13 0007	551 K	1.676,00 €
		200 x 90 x 3,0cm	weiß	10 27 13 0008	551 K	2.048,00 €
<p>Zu allen Mineralguß-Duschwannen sind auf Anfrage auch Wannenträger lieferbar!</p>						
Druck 03.03.2025	<p style="text-align: center;">Preise unverbindlich (Anpassungen vorbehalten!). © Urheberrechtlich geschützt. Nachahmung und Kopieren untersagt.</p> <p style="text-align: center;">G = Lagerware A = Abverkauf Lagerware R = Rausverkauf (nicht mehrbeschaffbar) K = Beschaffungsware</p>					

Mineralguß-Duschwannen

alle Preise netto zzgl. Mehrwertsteuer

Irrtümer vorbehalten!









Sanitär 03/2025	Artikel	Ausführung	Artikel-Nr.	Preisgruppe	Lager	unverbindliche Preiseempfehlung																																																																
<h1>Muna</h1> <h2>-Mineralguß-Duschwannen</h2>																																																																						
<p>mögliche Farbausführung:</p> <div style="display: flex; flex-direction: column; gap: 5px;"> <div style="display: flex; align-items: center;"> Weiß</div> <div style="display: flex; align-items: center;"> Weiß Matt</div> <div style="display: flex; align-items: center;"> Schiefergrau</div> <div style="display: flex; align-items: center;"> Steingrau</div> <div style="display: flex; align-items: center;"> Telegrau</div> </div>																																																																						
<p>Duschwanne aus Mineralguss Solique mit ANTIRUTSCH-Oberfläche Ablauf: Ø 90mm Gesamthöhe: 3,0cm / Tiefe am Ablauf 1,5cm Installationshöhe: 11,2-14,0cm</p>																																																																						
<p>ALLE Duschwannen von Muna sind auf Anfrage in weiteren Farbausführungen, Größen sowie <u>mit</u> und <u>ohne</u> Antirutsch-Oberfläche erhältlich. Sprechen Sie uns einfach an!</p>																																																																						
<table border="0" style="width: 100%; border-collapse: collapse;"> <tr> <td rowspan="10" style="vertical-align: top; padding-right: 10px;">  </td> <td style="padding: 5px;">Muna -Duschwanne</td> <td style="padding: 5px;">110 x 100 x 3,0cm</td> <td style="padding: 5px;">weiß</td> <td style="padding: 5px;">10 27 13 0112</td> <td style="padding: 5px;">551</td> <td style="padding: 5px;">K</td> <td style="padding: 5px; text-align: right;">691,00 €</td> </tr> <tr> <td style="padding: 5px;">100 cm Tiefe</td> <td style="padding: 5px;">120 x 100 x 3,0cm</td> <td style="padding: 5px;">weiß</td> <td style="padding: 5px;">10 27 13 0113</td> <td style="padding: 5px;">551</td> <td style="padding: 5px;">K</td> <td style="padding: 5px; text-align: right;">650,00 €</td> </tr> <tr> <td style="padding: 5px;">m. Antirutsch-Oberfläche</td> <td style="padding: 5px;">130 x 100 x 3,0cm</td> <td style="padding: 5px;">weiß</td> <td style="padding: 5px;">10 27 13 0114</td> <td style="padding: 5px;">551</td> <td style="padding: 5px;">K</td> <td style="padding: 5px; text-align: right;">1.073,00 €</td> </tr> <tr> <td></td> <td style="padding: 5px;">140 x 100 x 3,0cm</td> <td style="padding: 5px;">weiß</td> <td style="padding: 5px;">10 27 13 0115</td> <td style="padding: 5px;">551</td> <td style="padding: 5px;">K</td> <td style="padding: 5px; text-align: right;">803,00 €</td> </tr> <tr> <td></td> <td style="padding: 5px;">150 x 100 x 3,0cm</td> <td style="padding: 5px;">weiß</td> <td style="padding: 5px;">10 27 13 0116</td> <td style="padding: 5px;">551</td> <td style="padding: 5px;">K</td> <td style="padding: 5px; text-align: right;">1.156,00 €</td> </tr> <tr> <td></td> <td style="padding: 5px;">160 x 100 x 3,0cm</td> <td style="padding: 5px;">weiß</td> <td style="padding: 5px;">10 27 13 0127</td> <td style="padding: 5px;">551</td> <td style="padding: 5px;">K</td> <td style="padding: 5px; text-align: right;">1.345,00 €</td> </tr> <tr> <td></td> <td style="padding: 5px;">170 x 100 x 3,0cm</td> <td style="padding: 5px;">weiß</td> <td style="padding: 5px;">10 27 13 0128</td> <td style="padding: 5px;">551</td> <td style="padding: 5px;">K</td> <td style="padding: 5px; text-align: right;">1.634,00 €</td> </tr> <tr> <td></td> <td style="padding: 5px;">190 x 100 x 3,0cm</td> <td style="padding: 5px;">weiß</td> <td style="padding: 5px;">10 27 13 0132</td> <td style="padding: 5px;">551</td> <td style="padding: 5px;">K</td> <td style="padding: 5px; text-align: right;">1.952,00 €</td> </tr> <tr> <td></td> <td style="padding: 5px;">200 x 100 x 3,0cm</td> <td style="padding: 5px;">weiß</td> <td style="padding: 5px;">10 27 13 0133</td> <td style="padding: 5px;">551</td> <td style="padding: 5px;">K</td> <td style="padding: 5px; text-align: right;">2.365,00 €</td> </tr> </table>								Muna -Duschwanne	110 x 100 x 3,0cm	weiß	10 27 13 0112	551	K	691,00 €	100 cm Tiefe	120 x 100 x 3,0cm	weiß	10 27 13 0113	551	K	650,00 €	m. Antirutsch-Oberfläche	130 x 100 x 3,0cm	weiß	10 27 13 0114	551	K	1.073,00 €		140 x 100 x 3,0cm	weiß	10 27 13 0115	551	K	803,00 €		150 x 100 x 3,0cm	weiß	10 27 13 0116	551	K	1.156,00 €		160 x 100 x 3,0cm	weiß	10 27 13 0127	551	K	1.345,00 €		170 x 100 x 3,0cm	weiß	10 27 13 0128	551	K	1.634,00 €		190 x 100 x 3,0cm	weiß	10 27 13 0132	551	K	1.952,00 €		200 x 100 x 3,0cm	weiß	10 27 13 0133	551	K	2.365,00 €
	Muna -Duschwanne	110 x 100 x 3,0cm	weiß	10 27 13 0112	551	K		691,00 €																																																														
	100 cm Tiefe	120 x 100 x 3,0cm	weiß	10 27 13 0113	551	K		650,00 €																																																														
	m. Antirutsch-Oberfläche	130 x 100 x 3,0cm	weiß	10 27 13 0114	551	K		1.073,00 €																																																														
		140 x 100 x 3,0cm	weiß	10 27 13 0115	551	K		803,00 €																																																														
		150 x 100 x 3,0cm	weiß	10 27 13 0116	551	K		1.156,00 €																																																														
		160 x 100 x 3,0cm	weiß	10 27 13 0127	551	K		1.345,00 €																																																														
		170 x 100 x 3,0cm	weiß	10 27 13 0128	551	K		1.634,00 €																																																														
		190 x 100 x 3,0cm	weiß	10 27 13 0132	551	K		1.952,00 €																																																														
		200 x 100 x 3,0cm	weiß	10 27 13 0133	551	K		2.365,00 €																																																														
	<table border="0" style="width: 100%; border-collapse: collapse;"> <tr> <td rowspan="3" style="vertical-align: top; padding-right: 10px;">  </td> <td style="padding: 5px;">Muna -Duschwanne</td> <td style="padding: 5px;">80 x 80 x 3,0cm</td> <td style="padding: 5px;">weiß</td> <td style="padding: 5px;">10 27 13 0120</td> <td style="padding: 5px;">551</td> <td style="padding: 5px;">K</td> <td style="padding: 5px; text-align: right;">814,00 €</td> </tr> <tr> <td style="padding: 5px;">1/4 Kreis</td> <td style="padding: 5px;">90 x 90 x 3,0cm</td> <td style="padding: 5px;">weiß</td> <td style="padding: 5px;">10 27 13 0121</td> <td style="padding: 5px;">551</td> <td style="padding: 5px;">K</td> <td style="padding: 5px; text-align: right;">553,00 €</td> </tr> <tr> <td style="padding: 5px;">Radius 55 cm</td> <td style="padding: 5px;">100 x 100 x 3,0cm</td> <td style="padding: 5px;">weiß</td> <td style="padding: 5px;">10 27 13 0122</td> <td style="padding: 5px;">551</td> <td style="padding: 5px;">K</td> <td style="padding: 5px; text-align: right;">868,00 €</td> </tr> </table>								Muna -Duschwanne	80 x 80 x 3,0cm	weiß	10 27 13 0120	551	K	814,00 €	1/4 Kreis	90 x 90 x 3,0cm	weiß	10 27 13 0121	551	K	553,00 €	Radius 55 cm	100 x 100 x 3,0cm	weiß	10 27 13 0122	551	K	868,00 €																																									
	Muna -Duschwanne	80 x 80 x 3,0cm	weiß	10 27 13 0120	551	K	814,00 €																																																															
	1/4 Kreis	90 x 90 x 3,0cm	weiß	10 27 13 0121	551	K	553,00 €																																																															
	Radius 55 cm	100 x 100 x 3,0cm	weiß	10 27 13 0122	551	K	868,00 €																																																															
<table border="0" style="width: 100%; border-collapse: collapse;"> <tr> <td rowspan="2" style="vertical-align: top; padding-right: 10px;">  </td> <td style="padding: 5px;">Muna -Duschwanne</td> <td style="padding: 5px;">90 x 90 x 3,0cm</td> <td style="padding: 5px;">weiß</td> <td style="padding: 5px;">10 27 13 0134</td> <td style="padding: 5px;">551</td> <td style="padding: 5px;">K</td> <td style="padding: 5px; text-align: right;">674,00 €</td> </tr> <tr> <td style="padding: 5px;">5eck</td> <td style="padding: 5px;">100 x 100 x 3,0cm</td> <td style="padding: 5px;">weiß</td> <td style="padding: 5px;">10 27 13 0135</td> <td style="padding: 5px;">551</td> <td style="padding: 5px;">K</td> <td style="padding: 5px; text-align: right;">868,00 €</td> </tr> </table>								Muna -Duschwanne	90 x 90 x 3,0cm	weiß	10 27 13 0134	551	K	674,00 €	5eck	100 x 100 x 3,0cm	weiß	10 27 13 0135	551	K	868,00 €																																																	
	Muna -Duschwanne	90 x 90 x 3,0cm	weiß	10 27 13 0134	551	K		674,00 €																																																														
	5eck	100 x 100 x 3,0cm	weiß	10 27 13 0135	551	K	868,00 €																																																															
<table border="0" style="width: 100%; border-collapse: collapse;"> <tr> <td rowspan="2" style="vertical-align: top; padding-right: 10px;">  </td> <td style="padding: 5px;">Muna -Duschwanne</td> <td style="padding: 5px;">(TxBxH) 100 x 100 x 3,0cm</td> <td style="padding: 5px;">weiß</td> <td style="padding: 5px;">10 27 13 0131</td> <td style="padding: 5px;">551</td> <td style="padding: 5px;">K</td> <td style="padding: 5px; text-align: right;">1.096,00 €</td> </tr> <tr> <td style="padding: 5px;">Halbrund</td> <td style="padding: 5px;">(TxBxH) 90 x 110 x 3,0cm</td> <td style="padding: 5px;">weiß</td> <td style="padding: 5px;">10 27 13 0130</td> <td style="padding: 5px;">551</td> <td style="padding: 5px;">K</td> <td style="padding: 5px; text-align: right;">1.096,00 €</td> </tr> </table>								Muna -Duschwanne	(TxBxH) 100 x 100 x 3,0cm	weiß	10 27 13 0131	551	K	1.096,00 €	Halbrund	(TxBxH) 90 x 110 x 3,0cm	weiß	10 27 13 0130	551	K	1.096,00 €																																																	
	Muna -Duschwanne	(TxBxH) 100 x 100 x 3,0cm	weiß	10 27 13 0131	551	K		1.096,00 €																																																														
	Halbrund	(TxBxH) 90 x 110 x 3,0cm	weiß	10 27 13 0130	551	K	1.096,00 €																																																															
Zu allen Mineralguß-Duschwannen sind auf Anfrage auch Wannenträger lieferbar!																																																																						

Druck 03.03.2025

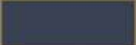
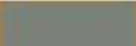
Mineralguß-Duschwannen

alle Preise netto zzgl. Mehrwertsteuer



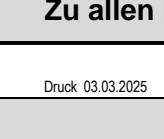

Irrtümer vorbehalten!

Sanitär 03/2025		Artikel	Ausführung	Artikel-Nr.	Preisgruppe	Lager	unverbindliche Preiseempfehlung
Muna S -Mineralguß-Duschwannen							
mögliche Farbausführung:		Duschwanne aus Mineralguss Solique mit ANTIRUTSCH -Oberfläche Ablauf: Ø 90mm Gesamthöhe: 3,0cm / Tiefe am Ablauf 1,5cm Installationshöhe: 11,2-14,0cm					
	Weiß	ALLE Duschwannen von Muna S sind auf Anfrage in weiteren Farbausführungen, Gößen sowie <u>mit</u> und <u>ohne</u> Antirutsch-Oberfläche erhältlich. Sprechen Sie uns einfach an!					
	Weiß Matt						
	Schiefergrau						
	Steingrau						
	Telegrau						
		Muna S-Duschwanne	80 x 80 x 3,0cm	weiß	10 27 13 0082	551 K	506,00 €
		quadratisch	90 x 90 x 3,0cm	weiß	10 27 13 0083	551 G	507,00 €
		m. Antirutsch-Oberfläche	100 x 100 x 3,0cm	weiß	10 27 13 0084	551 G	570,00 €
			110 x 110 x 3,0cm	weiß	10 27 13 0003	551 K	1.053,00 €
			120 x 120 x 3,0cm	weiß	10 27 13 0004	551 K	908,00 €
			A x B				
		Muna S-Duschwanne	90 x 70 x 3,0cm	weiß	10 27 11 0121	551 K	762,00 €
		70 cm Tiefe	100 x 70 x 3,0cm	weiß	10 27 11 0123	551 K	762,00 €
		m. Antirutsch-Oberfläche	110 x 70 x 3,0cm	weiß	10 27 11 0125	551 K	805,00 €
			120 x 70 x 3,0cm	weiß	10 27 11 0127	551 K	770,00 €
			130 x 70 x 3,0cm	weiß	10 27 11 0130	551 K	882,00 €
			160 x 70 x 3,0cm	weiß	10 27 11 0093	551 K	1.316,00 €
			A x B				
		Muna S-Duschwanne	80 x 75 x 3,0cm	weiß	10 27 11 0099	551 K	896,00 €
		75 cm Tiefe	90 x 75 x 3,0cm	weiß	10 27 11 0035	551 K	749,00 €
		m. Antirutsch-Oberfläche	100 x 75 x 3,0cm	weiß	10 27 11 0037	551 K	822,00 €
			120 x 75 x 3,0cm	weiß	10 27 11 0042	551 K	980,00 €
			140 x 75 x 3,0cm	weiß	10 27 11 0045	551 K	1.165,00 €
			150 x 75 x 3,0cm	weiß	10 27 11 0102	551 K	1.081,00 €
			160 x 75 x 3,0cm	weiß	10 27 11 0103	551 K	1.133,00 €
			170 x 75 x 3,0cm	weiß	10 27 11 0105	551 K	1.201,00 €
			A x B				
		Muna S-Duschwanne	90 x 80 x 3,0cm	weiß	10 27 11 0047	551 A	488,00 €
		80 cm Tiefe	100 x 80 x 3,0cm	weiß	10 27 11 0049	551 K	511,00 €
		m. Antirutsch-Oberfläche	110 x 80 x 3,0cm	weiß	10 27 11 0052	551 K	904,00 €
			120 x 80 x 3,0cm	weiß	10 27 11 0053	551 K	573,00 €
			130 x 80 x 3,0cm	weiß	10 27 11 0055	551 K	1.085,00 €
			140 x 80 x 3,0cm	weiß	10 27 11 0057	551 K	714,00 €
			160 x 80 x 3,0cm	weiß	10 27 11 0062	551 K	1.311,00 €
			170 x 80 x 3,0cm	weiß	10 27 11 0109	551 K	1.234,00 €
			180 x 80 x 3,0cm	weiß	10 27 11 0112	551 K	1.196,00 €
			A x B				
		Muna S-Duschwanne	100 x 90 x 3,0cm	weiß	10 27 11 0063	551 K	536,00 €
		90 cm Tiefe	110 x 90 x 3,0cm	weiß	10 27 11 0065	551 K	728,00 €
		m. Antirutsch-Oberfläche	120 x 90 x 3,0cm	weiß	10 27 11 0067	551 K	611,00 €
			130 x 90 x 3,0cm	weiß	10 27 11 0069	551 K	736,00 €
			140 x 90 x 3,0cm	weiß	10 27 11 0072	551 K	715,00 €
			150 x 90 x 3,0cm	weiß	10 27 11 0073	551 K	821,00 €
			160 x 90 x 3,0cm	weiß	10 27 11 0075	551 K	863,00 €
			170 x 90 x 3,0cm	weiß	10 27 11 0113	551 K	1.246,00 €
			180 x 90 x 3,0cm	weiß	10 27 11 0115	551 K	1.451,00 €
Zu allen Mineralguß-Duschwannen sind auf Anfrage auch Wannenträger lieferbar!							
Druck 03.03.2025		Preise unverbindlich (Anpassungen vorbehalten!). © Urheberrechtlich geschützt. Nachahmung und Kopieren untersagt.					
1.06		G = Lagerware A = Abverkauf Lagerware R = Rausverkauf (nicht mehrbeschaffbar) K = Beschaffungsware					

Stahl-Bade- und -Duschwannen

alle Preise netto zzgl. Mehrwertsteuer

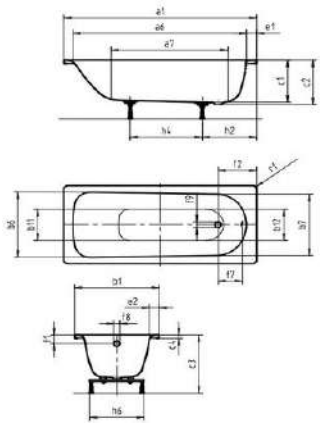
Irrtümer vorbehalten!



















Sanitär 03/2025	Artikel	Ausführung	Artikel-Nr.	Preisgruppe	Lager	unverbindliche Preisempfehlung																																																																														
concept 100 Stahl-Wannen																																																																																				
 	concept 100 Stahl-Badewanne	160 x 70cm weiß	10 26 16 0013	521	K	176,00 €																																																																														
	Wannenträger	Einbauhöhe kompl.: ca. 555 mm 160 x 70cm	10 28 13 0816	507	K	125,75 €																																																																														
	2 gerade Längsseiten																																																																																			
	concept 100 Stahl-Badewanne	170 x 70cm weiß	10 26 16 0014	521	K	188,00 €																																																																														
	Wannenträger	Einbauhöhe kompl.: ca. 555 mm 170 x 70cm	10 28 13 0817	507	K	125,75 €																																																																														
	2 gerade Längsseiten																																																																																			
	concept 100 Stahl-Badewanne	170 x 75cm weiß	10 26 16 0015	521	K	176,00 €																																																																														
	Wannenträger	Einbauhöhe kompl.: ca. 555 mm 170 x 75cm	10 28 13 0818	507	K	125,75 €																																																																														
	2 gerade Längsseiten																																																																																			
	concept 100 Stahl-Badewanne	180 x 80 cm weiß	10 26 16 0012	521	K	447,50 €																																																																														
Wannenträger	Einbauhöhe kompl.: ca. 555 mm 180 x 80cm	10 28 13 0838	507	K	156,75 €																																																																															
2 gerade Längsseiten																																																																																				
concept 100 Badewannenfuß			10 26 16 0032	521	K	32,60 €																																																																														
für Concept 100 Stahl-Badewannen bis 170 x 75 cm																																																																																				
Allround Badewannenfuß			10 26 11 0011	501	K	56,25 €																																																																														
bestehend aus: - 2 Paar höhenverstellb. Schraubfüße - Einfache Montage an Badewannen-Nocken																																																																																				
		<table border="1"> <thead> <tr> <th></th> <th>160x70</th> <th>Einheit</th> </tr> </thead> <tbody> <tr><td>a1 Äußere Länge</td><td>1600</td><td>mm</td></tr> <tr><td>a6 Innere Länge (oben)</td><td>1439</td><td>mm</td></tr> <tr><td>a7 Innere Länge (unten)</td><td>1059</td><td>mm</td></tr> <tr><td>b1 Äußere Breite</td><td>700</td><td>mm</td></tr> <tr><td>b6 Innere Breite (oben)</td><td>550</td><td>mm</td></tr> <tr><td>b7 Innere Breite (unten)</td><td>530</td><td>mm</td></tr> <tr><td>b11 Innere Breite (unten)</td><td>390</td><td>mm</td></tr> <tr><td>b12 Innere Breite (unten)</td><td>350</td><td>mm</td></tr> <tr><td>c1 Tiefe Innen</td><td>380</td><td>mm</td></tr> <tr><td>c2 Tiefe inklusive Ablaufloch</td><td>390</td><td>mm</td></tr> <tr><td>c3a Höhe mit Füßen min.</td><td>515</td><td>mm</td></tr> <tr><td>c3b Höhe mit Füßen max.</td><td>353</td><td>mm</td></tr> <tr><td>d1 Randhöhe</td><td>32</td><td>mm</td></tr> <tr><td>d7 Randbreite Fußseite</td><td>75</td><td>mm</td></tr> <tr><td>e2 Randbreite Längsseite</td><td>70</td><td>mm</td></tr> <tr><td>f1 Abstand Oberkante bis Mitte Überlaufloch</td><td>65</td><td>mm</td></tr> <tr><td>f2 Abstand Wannensrand bis Mitte Ablaufloch</td><td>310</td><td>mm</td></tr> <tr><td>f7 Abstand Mitte Ab- bis Mitte Überlaufloch</td><td>212</td><td>mm</td></tr> <tr><td>f8 Durchmesser Überlaufloch</td><td>52</td><td>mm</td></tr> <tr><td>f9 Durchmesser Ablaufloch</td><td>52</td><td>mm</td></tr> <tr><td>h2 Abstand Fußseite Wannensrand bis Mitte Fuß</td><td>450</td><td>mm</td></tr> <tr><td>h4 Abstand zwischen den Füßen</td><td>600</td><td>mm</td></tr> <tr><td>h6 Fußbreite max.</td><td>450</td><td>mm</td></tr> <tr><td>r1 Äußerer Radius</td><td>23</td><td>mm</td></tr> <tr><td>Nutzhalt (Wasserinhalt abzgl. durchschnittlich 70 Liter Vordrängung)</td><td>93</td><td>l</td></tr> <tr><td>Gewicht der emaillierten Wanne</td><td>41,12</td><td>kg</td></tr> </tbody> </table>			160x70	Einheit	a1 Äußere Länge	1600	mm	a6 Innere Länge (oben)	1439	mm	a7 Innere Länge (unten)	1059	mm	b1 Äußere Breite	700	mm	b6 Innere Breite (oben)	550	mm	b7 Innere Breite (unten)	530	mm	b11 Innere Breite (unten)	390	mm	b12 Innere Breite (unten)	350	mm	c1 Tiefe Innen	380	mm	c2 Tiefe inklusive Ablaufloch	390	mm	c3a Höhe mit Füßen min.	515	mm	c3b Höhe mit Füßen max.	353	mm	d1 Randhöhe	32	mm	d7 Randbreite Fußseite	75	mm	e2 Randbreite Längsseite	70	mm	f1 Abstand Oberkante bis Mitte Überlaufloch	65	mm	f2 Abstand Wannensrand bis Mitte Ablaufloch	310	mm	f7 Abstand Mitte Ab- bis Mitte Überlaufloch	212	mm	f8 Durchmesser Überlaufloch	52	mm	f9 Durchmesser Ablaufloch	52	mm	h2 Abstand Fußseite Wannensrand bis Mitte Fuß	450	mm	h4 Abstand zwischen den Füßen	600	mm	h6 Fußbreite max.	450	mm	r1 Äußerer Radius	23	mm	Nutzhalt (Wasserinhalt abzgl. durchschnittlich 70 Liter Vordrängung)	93	l	Gewicht der emaillierten Wanne	41,12	kg
	160x70	Einheit																																																																																		
a1 Äußere Länge	1600	mm																																																																																		
a6 Innere Länge (oben)	1439	mm																																																																																		
a7 Innere Länge (unten)	1059	mm																																																																																		
b1 Äußere Breite	700	mm																																																																																		
b6 Innere Breite (oben)	550	mm																																																																																		
b7 Innere Breite (unten)	530	mm																																																																																		
b11 Innere Breite (unten)	390	mm																																																																																		
b12 Innere Breite (unten)	350	mm																																																																																		
c1 Tiefe Innen	380	mm																																																																																		
c2 Tiefe inklusive Ablaufloch	390	mm																																																																																		
c3a Höhe mit Füßen min.	515	mm																																																																																		
c3b Höhe mit Füßen max.	353	mm																																																																																		
d1 Randhöhe	32	mm																																																																																		
d7 Randbreite Fußseite	75	mm																																																																																		
e2 Randbreite Längsseite	70	mm																																																																																		
f1 Abstand Oberkante bis Mitte Überlaufloch	65	mm																																																																																		
f2 Abstand Wannensrand bis Mitte Ablaufloch	310	mm																																																																																		
f7 Abstand Mitte Ab- bis Mitte Überlaufloch	212	mm																																																																																		
f8 Durchmesser Überlaufloch	52	mm																																																																																		
f9 Durchmesser Ablaufloch	52	mm																																																																																		
h2 Abstand Fußseite Wannensrand bis Mitte Fuß	450	mm																																																																																		
h4 Abstand zwischen den Füßen	600	mm																																																																																		
h6 Fußbreite max.	450	mm																																																																																		
r1 Äußerer Radius	23	mm																																																																																		
Nutzhalt (Wasserinhalt abzgl. durchschnittlich 70 Liter Vordrängung)	93	l																																																																																		
Gewicht der emaillierten Wanne	41,12	kg																																																																																		
concept 100 Stahl-Brausewanne, superflach																																																																																				
Stahl-Email, Ablauf-D=90mm																																																																																				
 	concept 100 Stahl-Duschwanne	80 x 80 x 2,5cm weiß	10 26 16 0023	521	K	234,75 €																																																																														
	Wannenträger	Einbauhöhe kompl.: ca. 140 mm 80 x 80cm	10 28 13 0836	507	K	59,75 €																																																																														
	concept 100 Stahl-Duschwanne	90 x 75 x 2,5cm weiß	10 26 16 0024	521	K	234,75 €																																																																														
	Wannenträger	Einbauhöhe kompl.: ca. 140 mm 90 x 75cm	10 28 13 0837	507	K	59,75 €																																																																														
	concept 100 Stahl-Duschwanne	90 x 90 x 2,5cm weiß	10 26 16 0025	521	K	234,75 €																																																																														
	Wannenträger	Einbauhöhe kompl.: ca. 140 mm 90 x 90cm	10 28 13 0825	507	K	59,75 €																																																																														
	concept 100 Stahl-Duschwanne	100 x 100 x 2,5cm weiß	10 26 16 0026	521	K	362,50 €																																																																														
	Wannenträger	Einbauhöhe kompl.: ca. 140 mm 100 x 100cm	10 28 13 0826	507	K	74,50 €																																																																														
	concept 100 Stahl-Duschwanne	120 x 80 x 3,5cm weiß	10 26 16 0027	521	K	544,00 €																																																																														
	Wannenträger	Einbauhöhe kompl.: ca. 150 mm 120 x 80cm	10 28 13 0827	507	K	81,00 €																																																																														
concept 100 Stahl-Duschwanne	120 x 90 x 3,5cm weiß	10 26 16 0028	521	K	522,00 €																																																																															
Wannenträger	Einbauhöhe kompl.: ca. 150 mm 120 x 90cm	10 28 13 0828	507	K	81,00 €																																																																															

Druck 03.03.2025









Preise unverbindlich (Anpassungen vorbehalten!). © Urheberrechtlich geschützt. Nachahmung und Kopieren untersagt.

G = Lagerware A = Abverkauf Lagerware R = Rausverkauf (nicht mehr beschaffbar) K = Beschaffungsware

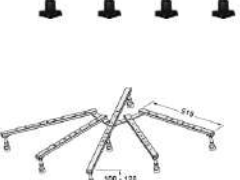
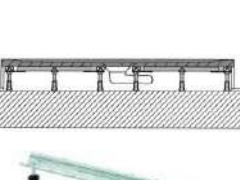
Stahl-Duschwannen
 alle Preise netto zzgl. Mehrwertsteuer
 Irrtümer vorbehalten!

Sanitär 03/2025	Artikel	Ausführung	Artikel-Nr.	Preisgruppe	Lager	unverbindliche Preiseempfehlung	
 	100 Stahl-Brausewannen, superflach, Vollantirutsch						
	Stahl-Email, Ablauf-D=90mm						
		100 Stahl-Duschwanne	80 x 80 x 2,5cm weiß	10 26 16 0029	521	K	417,50 €
		Wannenträger	Einbauhöhe kompl.: ca. 140 mm 80 x 80cm				
		100 Stahl-Duschwanne	90 x 75 x 2,5cm weiß	10 26 16 0030	521	K	417,50 €
		Wannenträger	Einbauhöhe kompl.: ca. 140 mm 90 x 75cm				
		100 Stahl-Duschwanne	90 x 90 x 2,5cm weiß	10 26 16 0031	521	K	417,50 €
	Wannenträger	Einbauhöhe kompl.: ca. 140 mm 90 x 90cm					
	100 Stahl-Duschwanne	100 x 100 x 2,5cm weiß	10 26 16 0009	521	K	507,00 €	
	Wannenträger	Einbauhöhe kompl.: ca. 140 mm 100 x 100cm					
	100 Stahl-Duschwanne	120 x 80 x 3,5cm weiß	10 26 16 0010	521	K	684,00 €	
	Wannenträger	Einbauhöhe kompl.: ca. 150 mm 120 x 80cm					
	100 Stahl-Duschwanne	120 x 90 x 3,5cm weiß	10 26 16 0011	521	K	684,00 €	
	Wannenträger	Einbauhöhe kompl.: ca. 150 mm 120 x 90cm					
 	100 Stahl-Brausewannen, extraflach						
	Stahl-Email, Ablauf-D=90mm						
		100 Stahl-Duschwanne	80 x 80 x 6,5cm weiß	10 26 16 0019	521	K	163,50 €
		Wannenträger	Einbauhöhe kompl.: ca. 235 mm 80 x 80cm	10 28 13 0831	507	K	68,00 €
		100 Stahl-Duschwanne	90 x 75 x 6,5cm weiß	10 26 16 0020	521	K	163,50 €
	Wannenträger	Einbauhöhe kompl.: ca. 235 mm 90 x 75cm	10 28 13 0829	507	K	68,00 €	
	100 Stahl-Duschwanne	90 x 90 x 6,5cm weiß	10 26 16 0021	521	K	163,50 €	
	Wannenträger	Einbauhöhe kompl.: ca. 235 mm 90 x 90cm	10 28 13 0830	507	K	68,00 €	
	100 Stahl-Duschwanne	100 x 100 x 6,5cm weiß	10 26 16 0022	521	K	313,00 €	
	Wannenträger	Einbauhöhe kompl.: ca. 235 mm 100 x 100cm	10 28 13 0835	507	K	87,50 €	
 	100 Stahl-Brausewannen, flach						
	Stahl-Email, Ablauf-D=90mm						
		100 Stahl-Duschwanne	80 x 80 x 14cm weiß	10 26 16 0016	521	K	92,50 €
		Wannenträger	Einbauhöhe kompl.: ca. 319 mm 80 x 80cm	10 28 13 0832	507	K	39,30 €
		100 Stahl-Duschwanne	90 x 75 x 14cm weiß	10 26 16 0017	521	K	97,00 €
	Wannenträger	Einbauhöhe kompl.: ca. 319 mm 90 x 75cm	10 28 13 0834	507	K	39,30 €	
	100 Stahl-Duschwanne	90 x 90 x 14cm weiß	10 26 16 0018	521	K	97,00 €	
	Wannenträger	Einbauhöhe kompl.: ca. 319 mm 90 x 90cm	10 28 13 0833	507	K	39,30 €	

Druck 03.03.2025

Sanitär 03/2025	Artikel	Ausführung	Artikel-Nr.	Preisgruppe	Lager	unverbindliche Preiseempfehlung
Zubehör für Bade- u. Duschwannen						
         	MEPA BW-5 Maxi Brausewannenfuß für Stahl- und Acrylbrausewannen von 70 x 70cm - 100 x 100cm höhenverstellbar von 100 - 185mm mit Anti-, Dreh- und Schallschutz Verstellzieher zur Befestigung von Acrylduschwannen inkl. Befestigungsmaterial (Schrauben für Acrylduschwannen)		10 28 14 0049	504	K	50,00 €
	MEPA BW-5 SF Duschwannenfuß für superflache Stahl- und Acrylbrausewannen von 70 x 70cm - 100 x 100cm höhenverstellbar von 85 - 105mm mit Anti-, Dreh- und Schallschutzsystem Verstellzieher zur Befestigung von Acrylduschwannen inkl. Befestigungsmaterial (Schrauben für Acrylduschwannen)		10 28 14 0050	504	K	76,25 €
	GKD -MIGUsoft Brausewannenfußset (5 Stk.) Duschwannenfüße bis Größe 100 x 100cm bestehend aus 5 Stück Duschwannenfüße verstellbar von 90 - 130mm		10 10 11 0216	516	K	50,25 €
	GKD -MIGUsoft Brausewannenfußset (8 Stk.) Duschwannenfüße bis Größe 120 x 80cm bestehend aus 8 Stück Duschwannenfüße verstellbar von 90 - 130mm		10 10 11 0217	516	K	93,25 €
	Duschwannenfuß Ferroplast Tele D für 5eck- und Viertelkreis-Acrylduschwannen von 90 x 90 bis 100 x 100 cm höhenverstellbar 87 - 115 mm		10 28 11 0007	504	R	25,00 €
	Duschwannengestell 90x90 / 100x90 cm für Muna -Mineralguß-Duschwannen Einbauhöhe incl. Duschwanne: 100 - 135 mm		10 27 13 0154	551	K	64,25 €
	Duschwannengestell 100x100 cm für Muna -Mineralguß-Duschwannen Einbauhöhe incl. Duschwanne: 100 - 135 mm		10 27 13 0155	551	K	64,25 €
	GKD -Badewannenfuß für Acryl-Einbauwanne 1 Paar Wannenfüße bis Wannengröße 180 x 80cm verstellbar von 125 - 190mm		10 10 11 0241	516	G	64,00 €
	MEPA WSuni Badewannenfuß für Stahlwannen bis 180 x 80cm mit Materialstärke ab 2,3mm mit Anti-Dreh- und Schallschutzsystem höhenverstellbar von 180 - 265mm 2 Stück Winkeltraversen 4 höhenverstellbare Schraubfüße 1 Stück Verbindungsschiene		10 28 14 0051	504	K	58,50 €
	concept 100-Badewannenfuß für concept 100 Stahl-Badewannen bis 170 x 75cm		10 26 16 0032	521	K	32,60 €
Kaldewei Allround Badewannenfuß für Stahl-Badewannen 2 Paar höhenverstellbare Schraubfüße einfache Montage an Kaldewei Badewannen-Nocken		10 26 11 0011	501	K	56,25 €	



Druck 03.03.2025

Preise unverbindlich (Anpassungen vorbehalten!). © Urheberrechtlich geschützt. Nachahmung und Kopieren untersagt.







G = Lagerware A = Abverkauf Lagerware R = Rausverkauf (nicht mehr beschaffbar) K = Beschaffungsware

Sanitär 03/2025	Artikel	Ausführung	Artikel-Nr.	Preisgruppe	Lager	unverbindliche Preiseempfehlung
Zubehör für Bade- u. Duschwannen						
	MEPA Wannenanker		10 28 14 0054	504	K	37,30 €
	für Stahlwannen zur Befestigung u. Unterstützung von Bade- u. Duschwannen an der Wand 3 Stk. Wannenanker, davon 2 Stk. mit Klemmbügel					
	MEPA Wannenanker mit Schnell-Arretierung		10 28 14 0053	504	K	33,80 €
	für Stahlwannen zur Befestigung u. Unterstützung von Bade- u. Duschwannen an der Wand 3 Stk. Wannenanker, davon 2 Stk. mit Klemmbügel schallgedämmte Auflagefläche					
	MEPA Wannenleisten 2C-Schienen		10 28 14 0055	504	K	54,00 €
	zur Befestigung u. Unterstützung von Bade- u. Duschwannen aus Stahl oder Acryl an der Wand, Länge ca. 550mm 2 Stk. Schallgedämmte Wannenleisten mit Klemmbügel					
	PCI-Dichtband für Bade- und Brausewannen	Rolle = 10m	60 17 11 0626	4401	G	114,75 € entspr. 11,48 €/m
	B=12cm, dav. 2cm Butylklebestreifen u. 10cm Dichtvlies					
	Haas OHA-2-Protectband-Schallschutz- u. Wannendichtband		10 33 19 0004	1307	G	62,00 €
	per Rolle = 3,60m mit Eckprofilen und 8mm Fugenband					
	Haas OHA-2-Protectband-Schallschutz- u. Wannendichtband		10 33 19 0003	1307	G	167,50 €
	per Rolle = 10m mit Eckprofilen und 8mm Fugenband					
	concept Ergänzungssset Ecken		10 28 15 0017	503	K	44,40 €
	Eckenset für bodenbündigen Einbau Multiecken zum Verkleben der Ecke zwischen Wand und Bodenband Ergänzungssset bei Bedarf zum Wand- + Schnittfest- / Schallschutz-Wannendichtbandset oder Boden-Ergänzungssset zu Wannendichtband 3 Stück Multiecken, Schablone, Stift					
	Wannenrandprofil	Rolle = 3,3m	20 18 20 0164	2407	G	9,81 €
	hell, 50mm / 4mm stark					

Sanitär 03/2025	Artikel	Ausführung	Artikel-Nr.	Preisgruppe	Lager	unverbindliche Preiseempfehlung	
    	barrierefreie Duschelemente						
	Bodengleiche Duschelemente Fundo Primo						
	Klassische Punktentwässerung in der Dusche Exakt gleichmäßig vorgegebenes Gefälle Vielfalt in Design, Funktion und Format						
		wedi Bodenelement Fundo Primo Ablauf zentral	90 x 90 x 4cm	60 15 20 0069	4304	K	257,50 €
		wedi Bodenelement Fundo Primo Ablauf zentral	100 x 100 x 4cm	60 15 20 0067	4304	G	278,00 €
		wedi Bodenelement Fundo Primo Ablauf zentral	120 x 120 x 4cm	60 15 20 0068	4304	G	288,50 €
		wedi Bodenelement Fundo Primo Ablauf zentral	150 x 150 x 4cm	60 15 20 0072	4304	K	318,50 €
		wedi Bodenelement Fundo Primo Ablauf zentral	120 x 90 x 4cm	60 15 20 0073	4304	K	276,50 €
		wedi Bodenelement Fundo Primo Ablauf zentral	150x 90 x 4cm	60 15 20 0074	4304	K	313,50 €
		wedi Punktablauf Fundo waagrecht, DN50 Ablaufleistung 0,80 l/Sek. - 48,0 l/Min. mit Geruchsverschluss, mit Kunststoffaufsatzrahmen 120 x 120mm inkl. Eckigem Rost 115 x 115mm aus Edelstahl		60 15 20 0070	4304	G	66,75 €
		wedi Punktablauf Fundo senkrecht, DN50 Ablaufleistung 1,10 l/Sek. - 66,0 l/Min. mit Geruchsverschluss, mit Kunststoffaufsatzrahmen 120 x 120mm inkl. Eckigem Rost 115 x 115mm aus Edelstahl		60 15 20 0071	4304	G	66,75 €
		wedi Bodengleiche Duschelemente für barrierefreie Duschanlagen <i>wie oben jedoch mit integrierter Duschrinne, Abdeckung aus gebürstetem Edelstahl</i>					
	Weitere mögliche Varianten: - quadratisch, Ablauf dezentral, wandnah - rechteckig, Ablauf dezentral, wandnah - quadratisch, Ablauf dezentral, wandfern - rechteckig, Ablauf dezentral, wandfern						
	<div style="border: 2px solid black; border-radius: 15px; padding: 5px; display: inline-block;"> Weitere Varianten und Größen gern auf Anfrage! </div>						
		PROCHANNEL Gefällekeil, Profillänge 148cm links, mit 2% Gefälle, aus gebürstetem Edelstahl (V2A)		20 10 21 0031	4623	G	56,00 €
	PROCHANNEL Gefällekeil, Profillänge 148cm rechts, mit 2% Gefälle, aus gebürstetem Edelstahl (V2A)		20 10 21 0032	4623	G	56,00 €	
	PROCHANNEL Gefällekeil, Profillänge 100cm links, mit 2% Gefälle, aus gebürstetem Edelstahl (V2A)		20 10 21 0037	4623	G	51,25 €	
	PROCHANNEL Gefällekeil, Profillänge 100cm rechts, mit 2% Gefälle, aus gebürstetem Edelstahl (V2A)		20 10 21 0038	4623	G	51,25 €	

Sanitär 03/2025	Artikel	Ausführung	Artikel-Nr.	Preisgruppe	Lager	unverbindliche Preiseempfehlung
 <p>Zubehör für Badewannen</p>						
	<p>Ab- und Überlaufgarnitur <i>BASIC</i> komplett, mit verchromten Drehgriff für Normalbadewannen und tiefe Duschwannen Abgangsbogen 45 ° 40/50 mm</p>		20 10 16 0112	1206	G	53,00 €
	<p>Ab- und Überlaufgarnitur <i>SWING</i> komplett, mit verchromten Drehgriff für Normalbadewannen und tiefe Duschwannen Abgangsbogen 45 ° 40/50 mm</p>		20 10 16 0095	1206	G	83,25 €



Druck 03.03.2025

Sanitär 03/2025	Artikel	Ausführung	Artikel-Nr.	Preisgruppe	Lager	unverbindliche Preiseempfehlung
Zubehör für Duschwannen						
	SANIT -Ablaufgarnitur	Typ 826	20 10 16 0017	1206	K	26,50 €
mit Standrohr 120mm und Geruchverschluss für Duschwannen mit 52 mm Ablaufloch Ø						
	SANIT -Ablaufgarnitur	Typ 821/50	20 10 16 0064	1206	G	41,80 €
mit Ausstattungsset chrom und Geruchverschluss für Duschwannen mit 52 mm Ablaufloch Ø Abgangsbogen 45 ° 40/50 mm						
	SANIT -Ablaufgarnitur	Typ 823/90 W	20 10 16 0065	1206	G	69,75 €
mit Ausstattungsset chrom und Geruchverschluss für Duschwannen mit 90 mm Ablaufloch Ø Abgangsbogen 45 ° 40/50 mm						
	SANIT -Ablaufgarnitur	Typ 823/90 FW	20 10 16 0072	1206	G	58,25 €
Bauhöhe nur 60 mm mit Ausstattungsset chrom und Geruchverschluss für Duschwannen mit 90 mm Ablaufloch Ø Abgangsbogen 45 ° 40/50 mm						
	SANIT -Ablaufgarnitur		20 10 16 0071	1206	G	92,00 €
mit Ausstattungsset chrom und Geruchverschluss für Duschwannen mit 90 mm Ablaufloch Ø Abgang senkrecht DN 50						
	concept Ablaufgarnitur Rohbau Grundset		10 32 39 6019	1063	K	21,20 €
für superflache und extraflache Duschwannen mit 90mm Ablaufloch Ø Aufbauhöhe: 79 mm Abgangsbogen 45 ° 40/50 mm mit Geruchsverschluss und integriertem Haarfang						
	concept Ablaufgarnitur flach Rohbau Grundset		10 32 39 6096	1063	K	23,70 €
für superflache und extraflache Duschwannen mit 90mm Ablaufloch Ø Aufbauhöhe: 64 mm Abgangsbogen 45 ° 40/50 mm mit Geruchsverschluss und integriertem Haarfang						
	concept Feinbauset Abdeckhaube		10 32 39 6056	1063	K	10,20 €
Ø 120 mm verchromt						
	concept Feinbauset Abdeckhaube		10 32 39 6060	1063	K	7,68 €
Ø 120 mm weiß						







Druck 03.03.2025

Preise unverbindlich (Anpassungen vorbehalten!). © Urheberrechtlich geschützt. Nachahmung und Kopieren untersagt.

G = Lagerware A = Abverkauf Lagerware R = Rausverkauf (nicht mehr beschaffbar) K = Beschaffungsware

Sanitär 03/2025	Artikel	Ausführung	Artikel-Nr.	Preisgruppe	Lager	unverbindliche Preiseempfehlung
viEGA						
Zubehör für Dusch- und Badewannen						
	Ablaufgarnitur <i>tempoplex</i>					
	Bauhöhe 80 mm					
	mit herausnehmbarem Geruchverschluss					
	für flache Duschwannen mit 90 mm Ablaufloch Ø					
	Abgangsbogen 45 ° 40/50 mm					
	Funktionseinheit Modell 6961.1					
	20 10 11 0187					
	1201 G 39,40 €					
	Ausstattungsset <i>temposet</i> Modell 6964.0 verchromt					
	20 10 11 0188 1201 G 27,50 €					
Ablaufgarnitur <i>tempoplex superflach</i>						
Bauhöhe nur 60 mm bei Sperrwasserhöhe 30 mm						
mit herausnehmbarem Geruchverschluss						
für flache Duschwannen mit 90 mm Ablaufloch Ø						
Abgangsbogen 45 ° 40/50 mm						
Komplettsset, verchromt Modell 6963						
20 10 11 0208 1201 G 79,25 €						
Ab- und Überlaufgarnitur <i>multiplex</i>						
flache Ausführung nur 33 mm Platzbedarf hinter Badewanne						
für Normalbadewannen und tiefe Duschwannen						
Abgangsbogen 45 ° 40/50 mm						
für Normalbadewannen L=540 mm						
Funktionseinheit Modell 6162.1						
20 10 11 0141 1201 G 44,70 €						
für Sondermodelle L= 725 mm						
Funktionseinheit Modell 6163.1						
20 10 11 0142 1201 G 70,50 €						
für Sondermodelle L= 1070 mm						
Funktionseinheit Modell 6163.2						
20 10 11 0143 1201 K 88,00 €						
Ausstattungsset <i>multiplex M5</i> Modell 6162.01 verchromt						
20 10 11 0159 1201 G 16,90 €						
Ausstattungsset <i>multiplex M3</i> Modell 6154.0 verchromt						
20 10 11 0163 1201 A 46,00 €						
auch in design-weiß lieferbar						
Ab- und Überlaufgarnitur <i>multiplex trio</i>						
flache Ausführung nur 33 mm Platzbedarf hinter Badewanne						
Abgangsbogen 45 ° 40/50 mm						
für Normalbadewannen L=540 mm						
Funktionseinheit Modell 6161.52						
20 10 11 0177 1201 G 125,75 €						
für Sondermodelle L= 725 mm						
Funktionseinheit Modell 6161.62						
20 10 11 0178 1201 G 189,50 €						
für Sondermodelle L= 1070 mm						
Funktionseinheit Modell 6161.72						
20 10 11 0179 1201 K 287,50 €						
Ausstattungsset <i>multiplex trio MT5</i> Modell 6161.01 verchromt						
20 10 11 0180 1201 G 145,25 €						
auch in edelmatt/velourchrom, edelmessing, edelstahlfarben/Gebürtet und design-weiß lieferbar						
Ausstattungsset <i>multiplex trio MT3</i> Modell 6161.13 verchromt						
20 10 11 0181 1201 K 241,75 €						
auch in design-weiß lieferbar						
Ausstattungsset <i>multiplex trio MT9</i> Modell 6170.0 verchromt						
20 10 11 0182 1201 K 334,50 €						
für 5cm Wasserstandshebung						
Anschlußgarnitur Modell 6161.9						
20 10 11 0140 1201 G 79,25 €						
Sanfix-Rohr 1,5 m für den Zulauf der "multiplex trio"						
viEGA						
multiplex /multiplex trio-Ersatzteile						
	Lippendichtung für Ventilkegel					
	104 740 20 10 11 0267 1201 G 3,35 €					
Zulaufeinsatz für Multiplex Trio						
351 076 20 10 11 0278 1201 K 25,80 €						
mit Strahlregler						



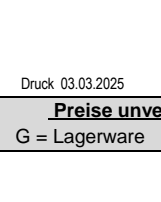
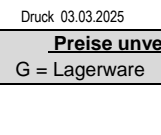

Druck 03.03.2025

Sanitär 03/2025	Artikel	Ausführung	Artikel-Nr.	Preisgruppe	Lager	unverbindliche Preiseempfehlung																																										
 <p>-Kunstglas-Duschabtrennungen</p> <p>NOVA 2000</p> <p>lieferbare Ausführungen:</p> <p>Profile silber-matt und weiß Bauhöhen 160, 175, 185 und 200cm umfangreiches Sondermaßprogramm Maßanfertigungen möglich große Variantenvielfalt →</p> 	<p>KERMI -Gleittür mit Festfeld N2 ST3 silber/Kerolan</p> <p>Montage in Nischen oder Kombination mit Seitenwand</p> <table border="1"> <thead> <tr> <th>Verstellbereich mit Seitenwand</th> <th>Verstellbereich in Nische</th> <th>Nenngröße</th> <th>Artikel-Nr.</th> <th>Preisgruppe</th> <th>Lager</th> <th>unverbindliche Preiseempfehlung</th> </tr> </thead> <tbody> <tr> <td>738 - 766 mm</td> <td>715 - 743 mm</td> <td>750 x 1850 mm</td> <td>10 29 12 0255</td> <td>622</td> <td>K</td> <td>341,26 €</td> </tr> <tr> <td>788 - 816 mm</td> <td>765 - 793 mm</td> <td>800 x 1850 mm</td> <td>10 29 12 0084</td> <td>622</td> <td>K</td> <td>335,78 €</td> </tr> <tr> <td>888 - 916 mm</td> <td>865 - 893 mm</td> <td>900 x 1850 mm</td> <td>10 29 12 0085</td> <td>622</td> <td>A</td> <td>345,53 €</td> </tr> <tr> <td>988 - 1016 mm</td> <td>965 - 993 mm</td> <td>1000 x 1850 mm</td> <td>10 29 12 0086</td> <td>622</td> <td>K</td> <td>415,61 €</td> </tr> <tr> <td>1188 - 1216 mm</td> <td>1165 - 1193 mm</td> <td>1200 x 1850 mm</td> <td>10 29 12 0296</td> <td>622</td> <td>K</td> <td>466,19 €</td> </tr> </tbody> </table>						Verstellbereich mit Seitenwand	Verstellbereich in Nische	Nenngröße	Artikel-Nr.	Preisgruppe	Lager	unverbindliche Preiseempfehlung	738 - 766 mm	715 - 743 mm	750 x 1850 mm	10 29 12 0255	622	K	341,26 €	788 - 816 mm	765 - 793 mm	800 x 1850 mm	10 29 12 0084	622	K	335,78 €	888 - 916 mm	865 - 893 mm	900 x 1850 mm	10 29 12 0085	622	A	345,53 €	988 - 1016 mm	965 - 993 mm	1000 x 1850 mm	10 29 12 0086	622	K	415,61 €	1188 - 1216 mm	1165 - 1193 mm	1200 x 1850 mm	10 29 12 0296	622	K	466,19 €
	Verstellbereich mit Seitenwand	Verstellbereich in Nische	Nenngröße	Artikel-Nr.	Preisgruppe	Lager	unverbindliche Preiseempfehlung																																									
	738 - 766 mm	715 - 743 mm	750 x 1850 mm	10 29 12 0255	622	K	341,26 €																																									
	788 - 816 mm	765 - 793 mm	800 x 1850 mm	10 29 12 0084	622	K	335,78 €																																									
	888 - 916 mm	865 - 893 mm	900 x 1850 mm	10 29 12 0085	622	A	345,53 €																																									
	988 - 1016 mm	965 - 993 mm	1000 x 1850 mm	10 29 12 0086	622	K	415,61 €																																									
1188 - 1216 mm	1165 - 1193 mm	1200 x 1850 mm	10 29 12 0296	622	K	466,19 €																																										
 <p>Alu-Profil silber-matt Kunststoffglas FONTANA</p>																																																
 <p>Alu-Profil silber-matt Kunststoffglas FONTANA</p>	<p>KERMI -Gleittür 3-teilig N2 STD silber/Kerolan</p> <p>Montage in Nischen oder Kombination mit Seitenwand</p> <table border="1"> <thead> <tr> <th>Verstellbereich mit Seitenwand</th> <th>Verstellbereich in Nische</th> <th>Nenngröße</th> <th>Artikel-Nr.</th> <th>Preisgruppe</th> <th>Lager</th> <th>unverbindliche Preiseempfehlung</th> </tr> </thead> <tbody> <tr> <td>738 - 766 mm</td> <td>715 - 743 mm</td> <td>750 x 1850 mm</td> <td>10 29 12 0233</td> <td>622</td> <td>K</td> <td>341,26 €</td> </tr> <tr> <td>788 - 816 mm</td> <td>765 - 793 mm</td> <td>800 x 1850 mm</td> <td>10 29 12 0231</td> <td>622</td> <td>G</td> <td>335,78 €</td> </tr> <tr> <td>888 - 916 mm</td> <td>865 - 893 mm</td> <td>900 x 1850 mm</td> <td>10 29 12 0256</td> <td>622</td> <td>G</td> <td>345,53 €</td> </tr> <tr> <td>988 - 1016 mm</td> <td>965 - 993 mm</td> <td>1000 x 1850 mm</td> <td>10 29 12 0104</td> <td>622</td> <td>K</td> <td>415,61 €</td> </tr> <tr> <td>1188 - 1216 mm</td> <td>1165 - 1193 mm</td> <td>1200 x 1850 mm</td> <td>10 29 12 0125</td> <td>622</td> <td>K</td> <td>466,19 €</td> </tr> </tbody> </table>						Verstellbereich mit Seitenwand	Verstellbereich in Nische	Nenngröße	Artikel-Nr.	Preisgruppe	Lager	unverbindliche Preiseempfehlung	738 - 766 mm	715 - 743 mm	750 x 1850 mm	10 29 12 0233	622	K	341,26 €	788 - 816 mm	765 - 793 mm	800 x 1850 mm	10 29 12 0231	622	G	335,78 €	888 - 916 mm	865 - 893 mm	900 x 1850 mm	10 29 12 0256	622	G	345,53 €	988 - 1016 mm	965 - 993 mm	1000 x 1850 mm	10 29 12 0104	622	K	415,61 €	1188 - 1216 mm	1165 - 1193 mm	1200 x 1850 mm	10 29 12 0125	622	K	466,19 €
Verstellbereich mit Seitenwand	Verstellbereich in Nische	Nenngröße	Artikel-Nr.	Preisgruppe	Lager	unverbindliche Preiseempfehlung																																										
738 - 766 mm	715 - 743 mm	750 x 1850 mm	10 29 12 0233	622	K	341,26 €																																										
788 - 816 mm	765 - 793 mm	800 x 1850 mm	10 29 12 0231	622	G	335,78 €																																										
888 - 916 mm	865 - 893 mm	900 x 1850 mm	10 29 12 0256	622	G	345,53 €																																										
988 - 1016 mm	965 - 993 mm	1000 x 1850 mm	10 29 12 0104	622	K	415,61 €																																										
1188 - 1216 mm	1165 - 1193 mm	1200 x 1850 mm	10 29 12 0125	622	K	466,19 €																																										
 <p>Alu-Profil silber-matt Kunststoffglas FONTANA</p>																																																
 <p>Alu-Profil silber-matt Kunststoffglas FONTANA</p>	<p>KERMI -Falttür N2 FTD silber/Kerolan</p> <p>Montage in Nischen oder Kombination mit Seitenwand</p> <table border="1"> <thead> <tr> <th>Verstellbereich mit Seitenwand</th> <th>Verstellbereich in Nische</th> <th>Nenngröße</th> <th>Artikel-Nr.</th> <th>Preisgruppe</th> <th>Lager</th> <th>unverbindliche Preiseempfehlung</th> </tr> </thead> <tbody> <tr> <td>735 - 775 mm</td> <td>710 - 750 mm</td> <td>750 x 1850 mm</td> <td>10 29 12 0047</td> <td>622</td> <td>K</td> <td>379,05 €</td> </tr> <tr> <td>785 - 800 mm</td> <td>775 - 815 mm</td> <td>800 x 1850 mm</td> <td>10 29 12 0048</td> <td>622</td> <td>K</td> <td>370,52 €</td> </tr> <tr> <td>870 - 900 mm</td> <td>885 - 925 mm</td> <td>900 x 1850 mm</td> <td>10 29 12 0049</td> <td>622</td> <td>K</td> <td>383,92 €</td> </tr> <tr> <td>985 - 1025 mm</td> <td>960 - 1000 mm</td> <td>1000 x 1850 mm</td> <td>10 29 12 0046</td> <td>622</td> <td>K</td> <td>459,49 €</td> </tr> </tbody> </table>						Verstellbereich mit Seitenwand	Verstellbereich in Nische	Nenngröße	Artikel-Nr.	Preisgruppe	Lager	unverbindliche Preiseempfehlung	735 - 775 mm	710 - 750 mm	750 x 1850 mm	10 29 12 0047	622	K	379,05 €	785 - 800 mm	775 - 815 mm	800 x 1850 mm	10 29 12 0048	622	K	370,52 €	870 - 900 mm	885 - 925 mm	900 x 1850 mm	10 29 12 0049	622	K	383,92 €	985 - 1025 mm	960 - 1000 mm	1000 x 1850 mm	10 29 12 0046	622	K	459,49 €							
Verstellbereich mit Seitenwand	Verstellbereich in Nische	Nenngröße	Artikel-Nr.	Preisgruppe	Lager	unverbindliche Preiseempfehlung																																										
735 - 775 mm	710 - 750 mm	750 x 1850 mm	10 29 12 0047	622	K	379,05 €																																										
785 - 800 mm	775 - 815 mm	800 x 1850 mm	10 29 12 0048	622	K	370,52 €																																										
870 - 900 mm	885 - 925 mm	900 x 1850 mm	10 29 12 0049	622	K	383,92 €																																										
985 - 1025 mm	960 - 1000 mm	1000 x 1850 mm	10 29 12 0046	622	K	459,49 €																																										
 <p>Alu-Profil silber-matt Kunststoffglas FONTANA</p>																																																
 <p>Alu-Profil silber-matt Kunststoffglas FONTANA</p>	<p>KERMI -Pendeltür N2 PTD silber/Kerolan</p> <p>Montage in Nischen oder Kombination mit Seitenwand</p> <table border="1"> <thead> <tr> <th>Verstellbereich mit Seitenwand</th> <th>Verstellbereich in Nische</th> <th>Nenngröße</th> <th>Artikel-Nr.</th> <th>Preisgruppe</th> <th>Lager</th> <th>unverbindliche Preiseempfehlung</th> </tr> </thead> <tbody> <tr> <td>728 - 763 mm</td> <td>715 - 750 mm</td> <td>750 x 1850 mm</td> <td>10 29 12 0050</td> <td>622</td> <td>K</td> <td>364,42 €</td> </tr> <tr> <td>778 - 813 mm</td> <td>765 - 800 mm</td> <td>800 x 1850 mm</td> <td>10 29 12 0051</td> <td>622</td> <td>G</td> <td>357,72 €</td> </tr> <tr> <td>878 - 913 mm</td> <td>865 - 900 mm</td> <td>900 x 1850 mm</td> <td>10 29 12 0052</td> <td>622</td> <td>G</td> <td>367,47 €</td> </tr> <tr> <td>978 - 1013 mm</td> <td>965 - 1000 mm</td> <td>1000 x 1850 mm</td> <td>10 29 12 0053</td> <td>622</td> <td>K</td> <td>421,10 €</td> </tr> </tbody> </table>						Verstellbereich mit Seitenwand	Verstellbereich in Nische	Nenngröße	Artikel-Nr.	Preisgruppe	Lager	unverbindliche Preiseempfehlung	728 - 763 mm	715 - 750 mm	750 x 1850 mm	10 29 12 0050	622	K	364,42 €	778 - 813 mm	765 - 800 mm	800 x 1850 mm	10 29 12 0051	622	G	357,72 €	878 - 913 mm	865 - 900 mm	900 x 1850 mm	10 29 12 0052	622	G	367,47 €	978 - 1013 mm	965 - 1000 mm	1000 x 1850 mm	10 29 12 0053	622	K	421,10 €							
Verstellbereich mit Seitenwand	Verstellbereich in Nische	Nenngröße	Artikel-Nr.	Preisgruppe	Lager	unverbindliche Preiseempfehlung																																										
728 - 763 mm	715 - 750 mm	750 x 1850 mm	10 29 12 0050	622	K	364,42 €																																										
778 - 813 mm	765 - 800 mm	800 x 1850 mm	10 29 12 0051	622	G	357,72 €																																										
878 - 913 mm	865 - 900 mm	900 x 1850 mm	10 29 12 0052	622	G	367,47 €																																										
978 - 1013 mm	965 - 1000 mm	1000 x 1850 mm	10 29 12 0053	622	K	421,10 €																																										
 <p>Alu-Profil silber-matt Kunststoffglas FONTANA</p>																																																
	<p>KERMI -Schwingtür mit Festfeld N2 SFW silber/Kerolan</p> <p>Montage in Nischen oder Kombination mit Seitenwand</p> <table border="1"> <thead> <tr> <th>Verstellbereich mit Seitenwand</th> <th>Verstellbereich in Nische</th> <th>Nenngröße</th> <th>Artikel-Nr.</th> <th>Preisgruppe</th> <th>Lager</th> <th>unverbindliche Preiseempfehlung</th> </tr> </thead> <tbody> <tr> <td>729 - 763 mm</td> <td>715 - 750 mm</td> <td>750 x 1850 mm</td> <td>10 29 12 0215</td> <td>622</td> <td>K</td> <td>364,42 €</td> </tr> <tr> <td>778 - 813 mm</td> <td>765 - 800 mm</td> <td>800 x 1850 mm</td> <td>10 29 12 0109</td> <td>622</td> <td>K</td> <td>357,72 €</td> </tr> <tr> <td>878 - 913 mm</td> <td>865 - 900 mm</td> <td>900 x 1850 mm</td> <td>10 29 12 0216</td> <td>622</td> <td>K</td> <td>367,47 €</td> </tr> <tr> <td>978 - 1013 mm</td> <td>965 - 1000 mm</td> <td>1000 x 1850 mm</td> <td>10 29 12 0279</td> <td>622</td> <td>K</td> <td>421,10 €</td> </tr> </tbody> </table>						Verstellbereich mit Seitenwand	Verstellbereich in Nische	Nenngröße	Artikel-Nr.	Preisgruppe	Lager	unverbindliche Preiseempfehlung	729 - 763 mm	715 - 750 mm	750 x 1850 mm	10 29 12 0215	622	K	364,42 €	778 - 813 mm	765 - 800 mm	800 x 1850 mm	10 29 12 0109	622	K	357,72 €	878 - 913 mm	865 - 900 mm	900 x 1850 mm	10 29 12 0216	622	K	367,47 €	978 - 1013 mm	965 - 1000 mm	1000 x 1850 mm	10 29 12 0279	622	K	421,10 €							
Verstellbereich mit Seitenwand	Verstellbereich in Nische	Nenngröße	Artikel-Nr.	Preisgruppe	Lager	unverbindliche Preiseempfehlung																																										
729 - 763 mm	715 - 750 mm	750 x 1850 mm	10 29 12 0215	622	K	364,42 €																																										
778 - 813 mm	765 - 800 mm	800 x 1850 mm	10 29 12 0109	622	K	357,72 €																																										
878 - 913 mm	865 - 900 mm	900 x 1850 mm	10 29 12 0216	622	K	367,47 €																																										
978 - 1013 mm	965 - 1000 mm	1000 x 1850 mm	10 29 12 0279	622	K	421,10 €																																										



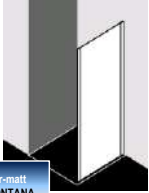
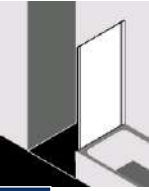
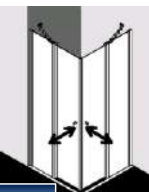

Druck 03.03.2025

Preise unverbindlich (Anpassungen vorbehalten!). © Urheberrechtlich geschützt. Nachahmung und Kopieren untersagt.

G = Lagerware A = Abverkauf Lagerware R = Rausverkauf (nicht mehr beschaffbar) K = Beschaffungsware

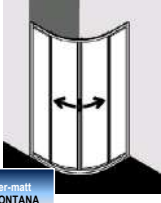
Sanitär 03/2025	Artikel	Ausführung	Artikel-Nr.	Preisgruppe	Lager	unverbindliche Preiseempfehlung
KERMI -Kunstglas-Duschabtrennungen NOVA 2000						
	KERMI -Seitenwand N2 TWD silber/Kerolan					
Alu-Profil silber-matt Kunststoffglas FONTANA	Verstellbereich	Nenngröße				
	680 - 710 mm	700 x 1850 mm	10 29 12 0102	622	K	206,59 €
	730 - 760 mm	750 x 1850 mm	10 29 12 0087	622	G	206,59 €
	780 - 810 mm	800 x 1850 mm	10 29 12 0088	622	G	209,63 €
	880 - 910 mm	900 x 1850 mm	10 29 12 0089	622	G	216,95 €
	980 - 1010 mm	1000 x 1850 mm	10 29 12 0094	622	K	255,95 €
	KERMI -Seitenwand verkürzt N2 TWD silber/Kerolan					
Alu-Profil silber-matt Kunststoffglas FONTANA	Verstellbereich	Nenngröße				
	680 - 710 mm	700 x 1600 mm	10 29 12 0093	621	K	205,98 €
	730 - 760 mm	750 x 1600 mm	10 29 12 0090	621	K	205,98 €
	780 - 810 mm	800 x 1600 mm	10 29 12 0515	622	K	202,00 €
	880 - 910 mm	900 x 1600 mm	10 29 12 0092	621	K	213,90 €
	KERMI -Eckeinstieg mit Pendeltür und Festfeld N2 ESR/ESL silber/Kerolan					
Alu-Profil silber-matt Kunststoffglas FONTANA	Komplettpreis = 2 Halbtteile		Verstellbereich	Nenngröße		
	Halbteil rechts	730 - 750 mm	750 x 1850 mm	10 29 12 0059	622	K 315,67 €
	Halbteil links	730 - 750 mm	750 x 1850 mm	10 29 12 0060	622	K 315,67 €
	Halbteil rechts	780 - 800 mm	800 x 1850 mm	10 29 12 0061	622	K 310,18 €
	Halbteil links	780 - 800 mm	800 x 1850 mm	10 29 12 0062	622	K 310,18 €
	Halbteil rechts	880 - 900 mm	900 x 1850 mm	10 29 12 0063	622	G 320,54 €
	Halbteil links	880 - 900 mm	900 x 1850 mm	10 29 12 0064	622	G 320,54 €
	Halbteil rechts	980 - 1000 mm	1000 x 1850 mm	10 29 12 0099	622	K 385,14 €
	Halbteil links	980 - 1000 mm	1000 x 1850 mm	10 29 12 0100	622	K 385,14 €
	KERMI -Eckeinstiegshälften mit Falttür N2 EF2 silber/Kerolan					
Alu-Profil silber-matt Kunststoffglas FONTANA	rechts und links verwendbar		Verstellbereich	Nenngröße		
	nur Kombinationen mit 2-tlg.-Gleittür-Halbtteilen möglich!		730 - 752 mm	750 x 1850 mm	10 29 12 0096	622 K 379,05 €
			730 - 752 mm	800 x 1850 mm	10 29 12 0097	622 K 370,52 €
			780 - 802 mm	900 x 1850 mm	10 29 12 0098	622 K 383,92 €
			980 - 1002 mm	1000 x 1850 mm	10 29 12 0101	622 K 459,49 €
	KERMI -Eckeinstiegshälften mit Gleittür und Festfeld 2-teilig N2 ED2 silber/Kerolan					
Alu-Profil silber-matt Kunststoffglas FONTANA	rechts und links verwendbar		Verstellbereich	Nenngröße		
		730 - 752 mm	750 x 1850 mm	10 29 12 0074	622	K 265,70 €
		780 - 802 mm	800 x 1850 mm	10 29 12 0075	622	K 255,34 €
		880 - 902 mm	900 x 1850 mm	10 29 12 0076	622	K 268,75 €
		980 - 1002 mm	1000 x 1850 mm	10 29 12 0077	622	K 320,54 €
	KERMI -Eckeinstiegshälften mit Gleittür und Festfeld 3-teilig N2 ED3 silber/Kerolan					
Alu-Profil silber-matt Kunststoffglas FONTANA	rechts und links verwendbar		Verstellbereich	Nenngröße		
		730 - 752 mm	750 x 1850 mm	10 29 12 0078	622	G 321,76 €
		780 - 802 mm	800 x 1850 mm	10 29 12 0079	622	G 315,06 €
		880 - 902 mm	900 x 1850 mm	10 29 12 0080	622	G 324,20 €
		980 - 1002 mm	1000 x 1850 mm	10 29 12 0081	622	K 390,63 €
	KERMI -Viertelkreis-Duschabtrennung kplt. N2 P silber/Kerolan					
Alu-Profil silber-matt Kunststoffglas FONTANA	Pendeltüren mit Festfeld					
	für Wanneneinbaumaß	Wanneneinbaumaß	Nenngröße			
	R 53	785 - 810 mm	800 x 1850 mm	10 29 12 0095	622	K 809,28 €
	R 53	885 - 910 mm	900 x 1850 mm	10 29 12 0054	622	K 819,03 €
	R 53	985 - 1010 mm	1000 x 1850 mm	10 29 12 0073	622	K 941,52 €

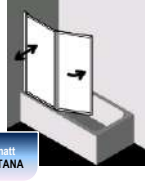

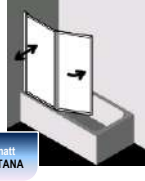
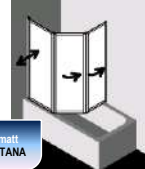



Druck 03.03.2025







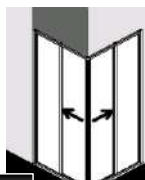

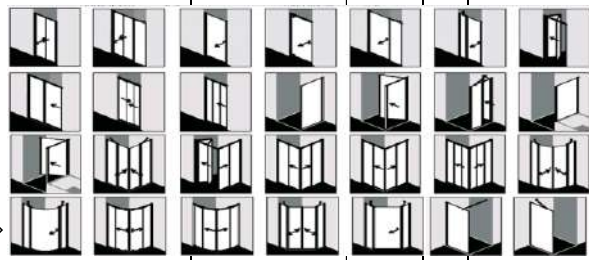
Sanitär 03/2025	Artikel	Ausführung	Artikel-Nr.	Preisgruppe	Lager	unverbindliche Preiseempfehlung
KERMI -Kunstglas-Duschabtrennungen NOVA 2000						
 <p>Alu-Profil silber-matt Kunststoffglas FONTANA</p>	KERMI -Viertelkreis-Duschabtrennung kplt. N2 R53 silber/Kerolan					
	Gleittüren für gleichschenklige Wannen					
	für Wannenradius	Wanneneinbaumaß	Nenngröße			
	R 53	785 - 810 mm	800 x 1850 mm	10 29 12 0072	622 K	762,97 €
	R 53	885 - 910 mm	900 x 1850 mm	10 29 12 0082	622 K	771,50 €
	R 53	985 - 1010 mm	1000 x 1850 mm	10 29 12 0071	622 K	895,21 €
 <p>Alu-Profil silber-matt Kunststoffglas FONTANA</p>	KERMI -Fünfeck-Duschkabine kplt. N2 F silber/Kerolan					
	Pendeltüren mit Festfeld					
	Schenkelmaß Wanne	Wanneneinbaumaß	Nenngröße			
	F40	885 - 910 mm	900 x 1850 mm	10 29 12 0132	622 K	733,11 €
	F43	885 - 910 mm	900 x 1850 mm	10 29 12 0265	622 K	733,11 €
	F45	885 - 910 mm	900 x 1850 mm	10 29 12 0164	622 K	733,11 €
	F47	885 - 910 mm	900 x 1850 mm	10 29 12 0257	622 K	733,11 €
	F53	885 - 910 mm	900 x 1850 mm	10 29 12 0195	622 K	733,11 €
	F50	985 - 1010 mm	1000 x 1850 mm	10 29 12 0196	622 K	770,89 €
	F53	985 - 1010 mm	1000 x 1850 mm	10 29 12 0178	622 K	770,89 €
KERMI -Kunstglas-Faltwände auf Badewannen VARIO 2000						
 <p>Alu-Profil silber-matt Kunststoffglas FONTANA</p>	lieferbare Ausführungen:					
	Profile silber-matt und weiß auch mit Trennwänden TWD kombinierbar →  Bauhöhe 140cm Maßanfertigungen möglich große Variantenvielfalt → 					
 <p>Alu-Profil silber-matt Kunststoffglas FONTANA</p>	KERMI -Faltwände V2 FW2 auf Badewannen					
	Flügelanzahl/Länge	Gesamtbreite	Abmessungen BxH			
2-flügelig 60+50cm	1151 - 1167	1160 x 1400 mm	10 29 12 0119	622 K	312,42 €	
2-flügelig 52,5+43,5cm	1011 - 1027	1025 x 1400 mm	10 29 12 0228	622 K	312,42 €	
 <p>Alu-Profil silber-matt Kunststoffglas FONTANA</p>	KERMI -Faltwände V2 FW3 auf Badewannen					
	Flügelanzahl/Länge	Gesamtbreite	Abmessungen BxH			
3-flügelig 37+32+27cm	1011 - 1027	1025 x 1400 mm	10 29 12 0134	622 K	414,48 €	
3-flügelig 50+45+40cm	1401 - 1417	1409 x 1400 mm	10 29 12 0217	622 K	414,48 €	
3-flügelig 60+45+40cm	1501 - 1517	1509 x 1400 mm	10 29 12 0183	622 K	420,74 €	
3-flügelig 65+45+40cm	1551 - 1567	1559 x 1400 mm	10 29 12 0222	622 K	423,24 €	
3-flügelig 70+45+40cm	1601 - 1617	1609 x 1400 mm	10 29 12 0123	622 K	427,00 €	

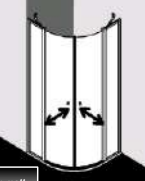
Druck 03.03.2025

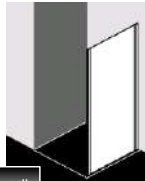
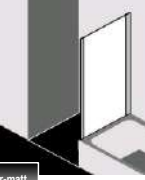
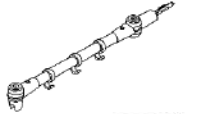
Preise unverbindlich (Anpassungen vorbehalten!). © Urheberrechtlich geschützt. Nachahmung und Kopieren untersagt.

G = Lagerware A = Abverkauf Lagerware R = Rausverkauf (nicht mehr beschaffbar) K = Beschaffungsware

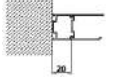
Sanitär 03/2025	Artikel	Ausführung	Artikel-Nr.	Preisgruppe	Lager	unverbindliche Preiseempfehlung																																																															
 <p>-Ganzglas-Duschabtrennungen</p> <p>IBIZA 2000</p> <p>lieferbare Ausführungen:</p> <p>ESG mit Clean-Beschichtung Profile silber-matt und weiß Bauhöhen 160, 175, 185 und 200cm teilgerahmte Ausführungen für ungleichschenkelige Duschwannen Sonderabmessungen Maßanfertigungen möglich größte Variantenvielfalt</p> <p>Alu-Profil silber-matt ESG Klar</p>     																																																																					
	<p>KERMI -Gleitür I2 STD silber/ESG</p> <p>Montage in Nischen oder Kombination mit Seitenwand</p> <table border="1"> <thead> <tr> <th>Verstellb. m. Seitenwand</th> <th>Verstellbereich in Nische</th> <th>Nenngröße</th> <th></th> <th></th> <th></th> <th></th> </tr> </thead> <tbody> <tr> <td>790 - 818</td> <td>765 - 793 mm</td> <td>800 x 1850 mm</td> <td>10 29 12 0140</td> <td>622</td> <td>K</td> <td>485,93 €</td> </tr> <tr> <td>890 - 918</td> <td>865 - 893 mm</td> <td>900 x 1850 mm</td> <td>10 29 12 0235</td> <td>622</td> <td>K</td> <td>485,93 €</td> </tr> <tr> <td>990 - 1018</td> <td>965 - 993 mm</td> <td>1000 x 1850 mm</td> <td>10 29 12 0127</td> <td>622</td> <td>K</td> <td>559,13 €</td> </tr> </tbody> </table>							Verstellb. m. Seitenwand	Verstellbereich in Nische	Nenngröße					790 - 818	765 - 793 mm	800 x 1850 mm	10 29 12 0140	622	K	485,93 €	890 - 918	865 - 893 mm	900 x 1850 mm	10 29 12 0235	622	K	485,93 €	990 - 1018	965 - 993 mm	1000 x 1850 mm	10 29 12 0127	622	K	559,13 €																																		
	Verstellb. m. Seitenwand	Verstellbereich in Nische	Nenngröße																																																																		
	790 - 818	765 - 793 mm	800 x 1850 mm	10 29 12 0140	622	K	485,93 €																																																														
	890 - 918	865 - 893 mm	900 x 1850 mm	10 29 12 0235	622	K	485,93 €																																																														
	990 - 1018	965 - 993 mm	1000 x 1850 mm	10 29 12 0127	622	K	559,13 €																																																														
	<p>KERMI -Pendeltür I2 PTD silber/ESG</p> <p>Montage in Nischen oder Kombination mit Seitenwand</p> <table border="1"> <thead> <tr> <th>Verstellb. m. Seitenwand</th> <th>Verstellbereich in Nische</th> <th>Nenngröße</th> <th></th> <th></th> <th></th> <th></th> </tr> </thead> <tbody> <tr> <td>790 - 818</td> <td>765 - 793 mm</td> <td>800 x 1850 mm</td> <td>10 29 12 0202</td> <td>622</td> <td>K</td> <td>520,37 €</td> </tr> <tr> <td>890 - 918</td> <td>865 - 893 mm</td> <td>900 x 1850 mm</td> <td>10 29 12 0152</td> <td>622</td> <td>K</td> <td>520,37 €</td> </tr> <tr> <td>990 - 1018</td> <td>965 - 993 mm</td> <td>1000 x 1850 mm</td> <td>10 29 12 0288</td> <td>622</td> <td>K</td> <td>576,96 €</td> </tr> </tbody> </table>							Verstellb. m. Seitenwand	Verstellbereich in Nische	Nenngröße					790 - 818	765 - 793 mm	800 x 1850 mm	10 29 12 0202	622	K	520,37 €	890 - 918	865 - 893 mm	900 x 1850 mm	10 29 12 0152	622	K	520,37 €	990 - 1018	965 - 993 mm	1000 x 1850 mm	10 29 12 0288	622	K	576,96 €																																		
	Verstellb. m. Seitenwand	Verstellbereich in Nische	Nenngröße																																																																		
	790 - 818	765 - 793 mm	800 x 1850 mm	10 29 12 0202	622	K	520,37 €																																																														
	890 - 918	865 - 893 mm	900 x 1850 mm	10 29 12 0152	622	K	520,37 €																																																														
990 - 1018	965 - 993 mm	1000 x 1850 mm	10 29 12 0288	622	K	576,96 €																																																															
<p>KERMI -Eckeinstieg mit Pendeltür und Festfeld I2 EOR/EOL silber/ESG</p> <p>Komplettpreis = 2 Halbtteile</p> <table border="1"> <thead> <tr> <th></th> <th>Verstellbereich</th> <th>Nenngröße</th> <th></th> <th></th> <th></th> <th></th> </tr> </thead> <tbody> <tr> <td>Halbteil rechts</td> <td>730 - 750 mm</td> <td>750 x 1850 mm</td> <td>10 29 12 0286</td> <td>622</td> <td>K</td> <td>508,07 €</td> </tr> <tr> <td>Halbteil links</td> <td>730 - 750 mm</td> <td>750 x 1850 mm</td> <td>10 29 12 0276</td> <td>622</td> <td>K</td> <td>508,07 €</td> </tr> <tr> <td>Halbteil rechts</td> <td>780 - 800 mm</td> <td>800 x 1850 mm</td> <td>10 29 12 0206</td> <td>622</td> <td>K</td> <td>508,07 €</td> </tr> <tr> <td>Halbteil links</td> <td>780 - 800 mm</td> <td>800 x 1850 mm</td> <td>10 29 12 0180</td> <td>622</td> <td>K</td> <td>508,07 €</td> </tr> <tr> <td>Halbteil rechts</td> <td>880 - 900 mm</td> <td>900 x 1850 mm</td> <td>10 29 12 0165</td> <td>622</td> <td>K</td> <td>508,07 €</td> </tr> <tr> <td>Halbteil links</td> <td>880 - 900 mm</td> <td>900 x 1850 mm</td> <td>10 29 12 0116</td> <td>622</td> <td>K</td> <td>508,07 €</td> </tr> <tr> <td>Halbteil rechts</td> <td>980 - 1000 mm</td> <td>1000 x 1850 mm</td> <td>10 29 12 0209</td> <td>622</td> <td>K</td> <td>579,42 €</td> </tr> <tr> <td>Halbteil links</td> <td>980 - 1000 mm</td> <td>1000 x 1850 mm</td> <td>10 29 12 0167</td> <td>622</td> <td>K</td> <td>579,42 €</td> </tr> </tbody> </table>								Verstellbereich	Nenngröße					Halbteil rechts	730 - 750 mm	750 x 1850 mm	10 29 12 0286	622	K	508,07 €	Halbteil links	730 - 750 mm	750 x 1850 mm	10 29 12 0276	622	K	508,07 €	Halbteil rechts	780 - 800 mm	800 x 1850 mm	10 29 12 0206	622	K	508,07 €	Halbteil links	780 - 800 mm	800 x 1850 mm	10 29 12 0180	622	K	508,07 €	Halbteil rechts	880 - 900 mm	900 x 1850 mm	10 29 12 0165	622	K	508,07 €	Halbteil links	880 - 900 mm	900 x 1850 mm	10 29 12 0116	622	K	508,07 €	Halbteil rechts	980 - 1000 mm	1000 x 1850 mm	10 29 12 0209	622	K	579,42 €	Halbteil links	980 - 1000 mm	1000 x 1850 mm	10 29 12 0167	622	K	579,42 €
	Verstellbereich	Nenngröße																																																																			
Halbteil rechts	730 - 750 mm	750 x 1850 mm	10 29 12 0286	622	K	508,07 €																																																															
Halbteil links	730 - 750 mm	750 x 1850 mm	10 29 12 0276	622	K	508,07 €																																																															
Halbteil rechts	780 - 800 mm	800 x 1850 mm	10 29 12 0206	622	K	508,07 €																																																															
Halbteil links	780 - 800 mm	800 x 1850 mm	10 29 12 0180	622	K	508,07 €																																																															
Halbteil rechts	880 - 900 mm	900 x 1850 mm	10 29 12 0165	622	K	508,07 €																																																															
Halbteil links	880 - 900 mm	900 x 1850 mm	10 29 12 0116	622	K	508,07 €																																																															
Halbteil rechts	980 - 1000 mm	1000 x 1850 mm	10 29 12 0209	622	K	579,42 €																																																															
Halbteil links	980 - 1000 mm	1000 x 1850 mm	10 29 12 0167	622	K	579,42 €																																																															
<p>KERMI -Eckeinstiegshälften mit Gleitür und Festfeld 2-teilig I2 ED2 silber/ESG</p> <p>rechts und links verwendbar Komplettpreis = 2 Halbtteile</p> <table border="1"> <thead> <tr> <th></th> <th>Verstellbereich</th> <th>Nenngröße</th> <th></th> <th></th> <th></th> <th></th> </tr> </thead> <tbody> <tr> <td></td> <td>730 - 752 mm</td> <td>750 x 1850 mm</td> <td>10 29 12 0163</td> <td>622</td> <td>K</td> <td>389,97 €</td> </tr> <tr> <td></td> <td>780 - 802 mm</td> <td>800 x 1850 mm</td> <td>10 29 12 0179</td> <td>622</td> <td>K</td> <td>389,97 €</td> </tr> <tr> <td></td> <td>880 - 902 mm</td> <td>900 x 1850 mm</td> <td>10 29 12 0241</td> <td>622</td> <td>K</td> <td>389,97 €</td> </tr> <tr> <td></td> <td>980 - 1002 mm</td> <td>1000 x 1850 mm</td> <td>10 29 12 0250</td> <td>622</td> <td>K</td> <td>443,49 €</td> </tr> </tbody> </table>								Verstellbereich	Nenngröße						730 - 752 mm	750 x 1850 mm	10 29 12 0163	622	K	389,97 €		780 - 802 mm	800 x 1850 mm	10 29 12 0179	622	K	389,97 €		880 - 902 mm	900 x 1850 mm	10 29 12 0241	622	K	389,97 €		980 - 1002 mm	1000 x 1850 mm	10 29 12 0250	622	K	443,49 €																												
	Verstellbereich	Nenngröße																																																																			
	730 - 752 mm	750 x 1850 mm	10 29 12 0163	622	K	389,97 €																																																															
	780 - 802 mm	800 x 1850 mm	10 29 12 0179	622	K	389,97 €																																																															
	880 - 902 mm	900 x 1850 mm	10 29 12 0241	622	K	389,97 €																																																															
	980 - 1002 mm	1000 x 1850 mm	10 29 12 0250	622	K	443,49 €																																																															
<p>KERMI -Eckeinstiegshälften mit Gleitür und Festfeld 3-teilig I2 ED3 silber/ESG</p> <p>rechts und links verwendbar Komplettpreis = 2 Halbtteile</p> <table border="1"> <thead> <tr> <th></th> <th>Verstellbereich</th> <th>Nenngröße</th> <th></th> <th></th> <th></th> <th></th> </tr> </thead> <tbody> <tr> <td></td> <td>730 - 752 mm</td> <td>750 x 1850 mm</td> <td>10 29 12 0120</td> <td>622</td> <td>K</td> <td>466,25 €</td> </tr> <tr> <td></td> <td>780 - 802 mm</td> <td>800 x 1850 mm</td> <td>10 29 12 0131</td> <td>622</td> <td>K</td> <td>466,25 €</td> </tr> <tr> <td></td> <td>880 - 902 mm</td> <td>900 x 1850 mm</td> <td>10 29 12 0297</td> <td>622</td> <td>K</td> <td>466,25 €</td> </tr> <tr> <td></td> <td>980 - 1002 mm</td> <td>1000 x 1850 mm</td> <td>10 29 12 0299</td> <td>621</td> <td>K</td> <td>532,68 €</td> </tr> </tbody> </table>								Verstellbereich	Nenngröße						730 - 752 mm	750 x 1850 mm	10 29 12 0120	622	K	466,25 €		780 - 802 mm	800 x 1850 mm	10 29 12 0131	622	K	466,25 €		880 - 902 mm	900 x 1850 mm	10 29 12 0297	622	K	466,25 €		980 - 1002 mm	1000 x 1850 mm	10 29 12 0299	621	K	532,68 €																												
	Verstellbereich	Nenngröße																																																																			
	730 - 752 mm	750 x 1850 mm	10 29 12 0120	622	K	466,25 €																																																															
	780 - 802 mm	800 x 1850 mm	10 29 12 0131	622	K	466,25 €																																																															
	880 - 902 mm	900 x 1850 mm	10 29 12 0297	622	K	466,25 €																																																															
	980 - 1002 mm	1000 x 1850 mm	10 29 12 0299	621	K	532,68 €																																																															

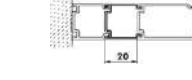
Sanitär 03/2025	Artikel	Ausführung	Artikel-Nr.	Preisgruppe	Lager	unverbindliche Preiseempfehlung		
  <p>Alu-Profil silber-matt ESG Klar</p>  <p>Alu-Profil silber-matt ESG Klar</p>  <p>Alu-Profil silber-matt ESG Klar</p>  <p>Alu-Profil silber-matt ESG Klar</p>	-Ganzglas-Duschabtrennungen		IBIZA 2000					
	KERMI -Viertelkreis-Duschabtrennung kplt. I2 O30 silber/ESG							
	2 Pendeltüren mit Festfeld (teilgerahmt)							
	für Wannenradius	Wanneneinbaumaß	Nenngröße					
	R 52	785 - 810 mm	800 x 1850 mm	10 29 12 1177	621	K	1.192,68 €	
	R 52	885 - 910 mm	900 x 1850 mm	10 29 12 1182	621	K	1.192,68 €	
	R 52	985 - 1010 mm	1000 x 1850 mm	10 29 12 1783	621	K	1.313,85 €	
	KERMI -Viertelkreis-Duschabtrennung kplt. I2 R53 silber/ESG							
	Gleitüren für gleichschenklige Wannen							
	für Wannenradius	Wanneneinbaumaß	Nenngröße					
R 53	785 - 810 mm	800 x 1850 mm	10 29 12 0809	621	K	1.142,86 €		
R 53	885 - 910 mm	900 x 1850 mm	10 29 12 0813	621	K	1.142,86 €		
R 53	985 - 1010 mm	1000 x 1850 mm	10 29 12 0817	621	K	1.265,88 €		
KERMI -Seitenwand I2 TWO silber/ESG								
Verstellbereich	Nenngröße							
730 - 760 mm	750 x 1850 mm	10 29 12 0210	622	K	316,78 €			
780 - 810 mm	800 x 1850 mm	10 29 12 0285	622	K	316,78 €			
880 - 910 mm	900 x 1850 mm	10 29 12 0230	622	K	316,78 €			
KERMI -Seitenwand verkürzt I2 TWO silber/ESG								
Verstellbereich	Nenngröße							
680 - 710 mm	700 x 1600 mm	10 29 12 0121	622	K	313,70 €			
730 - 760 mm	750 x 1600 mm	10 29 12 0144	622	K	313,70 €			
780 - 810 mm	800 x 1600 mm	10 29 12 0118	622	K	313,70 €			
-Duschabtrennungszubehör		(VARIO 2000, IBIZA 2000 & NOVA 2000)						
      	KERMI -Universal-Stabilisierung		ZDMM WTF	silber-matt	10 29 12 0055	622	K	134,92 €
	für Verbindung Wand zu Seitenwand L=700mm							
	KERMI -Versteifungswinkel (1 Paar)		ZDVW VSW	silber-matt	10 29 12 0056	622	K	41,39 €
	für Verbindung Wand zu Gleitür bzw. Eckeinstieg und für Seitenwand zu Gleitür bzw. Eckeinstieg							
	KERMI -Versteifungswinkel (1 Stück)		ZDW VTX	silber-matt	10 29 12 0057	622	K	24,83 €
	für Verbindung Wand zu Seitenwand bzw. Seitenwand zu Seitenwand							
	KERMI -Wandanschlußprofil		ZDWA WAS	silber-matt	10 29 12 0031	621	K	69,53 €
für 3-tlg.-Gleitür 1850 mm								
KERMI -Stock-Verbreiterung		ZDSV SVE	silber-matt	10 29 12 0139	621	G	56,28 €	
für Eckeinstieg und 2-tlg.-Gleitür 1850 mm								
KERMI -Stock-Verbreiterung		ZDSV SVS	silber-matt	10 29 12 0033	621	G	66,22 €	
für 3-tlg.-Gleitür f.Nische 1850 mm								
KERMI -Stock-Verbreiterung		ZDSV SVP	silber-matt	10 29 12 0032	621	K	66,22 €	
für Schwing- und Pendeltüren von Eckeinstiegen u. Viertelkreis-Duschcabinen 1850 mm								

Druck 03.03.2025

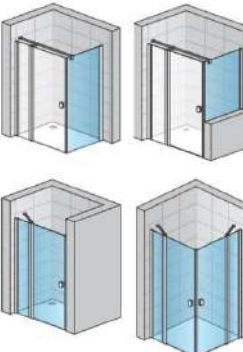
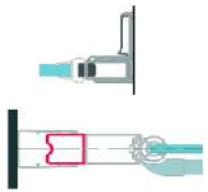
Sanitär 03/2025		Artikel	Ausführung	Artikel-Nr.	Preisgruppe	Lager	unverbindliche Preiseempfehlung			
<p>concept 200-Duschabtrennungen</p>										
		<p>concept 200 Flügeltür 1-teilig in Nische, für Seitenwand und als Eckeinstieg</p> <ul style="list-style-type: none"> - Standardhöhe 2000mm - Einscheiben-Sicherheitsglas 6mm, klar - inklusive concept-Clean Glasveredelung - Türen mit Hebe-Senk-Funktion - Ausgleichsprofile mit Verstellbereich - Magnetverschluss - inklusive Schwallleiste - für Montage in der Nische ist zusätzlich das Montage-Set "Verschluss - Tür in Nische" zu bestellen (siehe unten Zubehör) 								
		Maße mm	Einstiegsbreite mm	WEB Nische mm	WEB Seitenwand mm					
		750 x 2000	648	733 - 760	733 - 750	Silber-Hochglanz	10 29 32 0044	626	K 550,00 €	
		750 x 2000	648	733 - 760	733 - 750	Schwarz-Matt	10 29 32 0193	626	K 645,00 €	
		800 x 2000	698	783 - 810	783 - 800	Silber-Hochglanz	10 29 32 0045	626	K 550,00 €	
		800 x 2000	698	783 - 810	783 - 800	Schwarz-Matt	10 29 32 0194	626	K 645,00 €	
		900 x 2000	798	883 - 910	883 - 900	Silber-Hochglanz	10 29 32 0046	626	K 550,00 €	
		900 x 2000	798	883 - 910	883 - 900	Schwarz-Matt	10 29 32 0195	626	K 645,00 €	
		1000 x 2000	898	983 - 1010	983 - 1000	Silber-Hochglanz	10 29 32 0047	626	K 550,00 €	
		1000 x 2000	898	983 - 1010	983 - 1000	Schwarz-Matt	10 29 32 0200	626	K 645,00 €	
<p>HINWEIS: Auch als Eckeinstieg verwendbar. Flügeltüren sind links und rechts verwendbar. Für einen kompletten Eckeinstieg sind jeweils 2 Türen zu bestellen.</p>										
		<p>concept 200 Flügeltür mit Feld in Nische, für Seitenwand und als Eckeinstieg</p> <ul style="list-style-type: none"> - Standardhöhe 2000mm - Einscheiben-Sicherheitsglas 6mm, klar - inklusive concept-Clean Glasveredelung - Türen mit Hebe-Senk-Funktion - Ausgleichsprofile mit Verstellbereich - Magnetverschluss - inklusive Schwallleiste - für Montage in der Nische ist zusätzlich das Montage-Set "Verschluss - Tür in Nische" zu bestellen (siehe unten Zubehör) 								
		Maße mm	Tür-/Festfeldbreite	Einstiegsbreite mm	WEB Nische mm	WEB Seitenwand mm				
		750 x 2000	550/200 mm	510	733 - 760	733 - 750	Silber-Hochglanz	10 29 32 0065	626	K 643,00 €
		750 x 2000	550/200 mm	510	733 - 760	733 - 750	Schwarz-Matt	10 29 32 0201	626	K 734,00 €
		800 x 2000	550/250 mm	510	783 - 810	783 - 800	Silber-Hochglanz	10 29 32 0066	626	K 643,00 €
		800 x 2000	550/250 mm	510	783 - 810	783 - 800	Schwarz-Matt	10 29 32 0202	626	K 734,00 €
		900 x 2000	550/350 mm	510	883 - 910	883 - 900	Silber-Hochglanz	10 29 32 0067	626	K 643,00 €
		900 x 2000	550/350 mm	510	883 - 910	883 - 900	Schwarz-Matt	10 29 32 0203	626	K 734,00 €
		1000 x 2000	650/350 mm	610	983 - 1010	983 - 1000	Silber-Hochglanz	10 29 32 0068	626	K 643,00 €
		1000 x 2000	650/350 mm	610	983 - 1010	983 - 1000	Schwarz-Matt	10 29 32 0204	626	K 734,00 €
		1200 x 2000	800/400 mm	760	1183 - 1210	1183 - 1200	Silber-Hochglanz	10 29 32 0069	626	K 707,00 €
		1200 x 2000	800/400 mm	760	1183 - 1210	1183 - 1200	Schwarz-Matt	10 29 32 0205	626	K 795,00 €
		<p>HINWEIS: Auch als Eckeinstieg verwendbar. Flügeltüren sind links und rechts verwendbar. Für einen kompletten Eckeinstieg sind jeweils 2 Türen zu bestellen.</p>								
<p>Zubehör:</p>										
		Verschluss-Set für Tür-in-Nische (Standardmaß)		Silber-Hochglanz	10 29 32 0063	626	K 101,75 €			
				Schwarz-Matt	10 29 32 0019	626	K 128,75 €			
		Verbreiterungsprofil		Silber-Hochglanz	10 29 32 0155	626	K 99,75 €			
				Schwarz-Matt	10 29 32 0191	626	K 124,75 €			
<p>Druck 03.03.2025</p>										
<p>2.06 Preise unverbindlich (Anpassungen vorbehalten!). © Urheberrechtlich geschützt. Nachahmung und Kopieren untersagt. G = Lagerware A = Abverkauf Lagerware R = Rausverkauf (nicht mehrbeschaffbar) K = Beschaffungsware</p>										

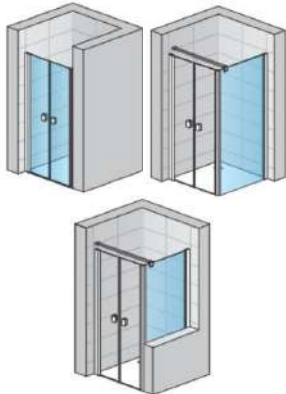
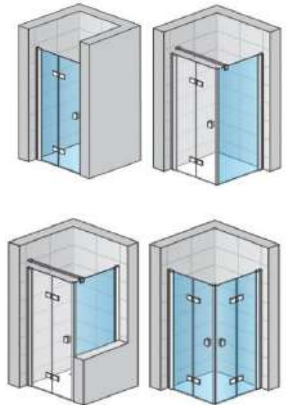
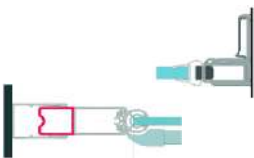
Sanitär 03/2025	Artikel	Ausführung	Artikel-Nr.	Preisgruppe	Lager	unverbindliche Preiseempfehlung
concept 200-Duschabtrennungen						
concept 200 Pendeltür 2-teilig in Nische oder für Seitenwand						
<ul style="list-style-type: none"> - Standardhöhe 2000mm - Einscheiben-Sicherheitsglas 6mm, klar - inklusive concept-Clean Glasveredelung - Türen mit Hebe-Senk-Funktion - Ausgleichsprofile mit Verstellbereich - Magnetverschluss - inklusive Schwalleiste - nach innen und außen öffnende Flügeltüren 						
						
Maße mm	Einstiegsbreite mm	WEB Nische mm	WEB Seitenwand mm			
750 x 2000	615	732 - 765	733 - 750	Silber-Hochglanz	10 29 32 0080	626 K 603,00 €
750 x 2000	615	732 - 765	733 - 750	Schwarz-Matt	10 29 32 0206	626 K 695,00 €
800 x 2000	665	782 - 815	783 - 800	Silber-Hochglanz	10 29 32 0081	626 K 603,00 €
800 x 2000	665	782 - 815	783 - 800	Schwarz-Matt	10 29 32 0207	626 K 695,00 €
900 x 2000	765	882 - 915	883 - 900	Silber-Hochglanz	10 29 32 0082	626 K 603,00 €
900 x 2000	765	882 - 915	883 - 900	Schwarz-Matt	10 29 32 0208	626 K 695,00 €
1000 x 2000	865	982 - 1015	983 - 1000	Silber-Hochglanz	10 29 32 0083	626 K 603,00 €
1000 x 2000	865	982 - 1015	983 - 1000	Schwarz-Matt	10 29 32 0209	626 K 695,00 €
1200 x 2000	1065	1182 - 1215	1183 - 1200	Silber-Hochglanz	10 29 32 0172	626 K 603,00 €
1200 x 2000	1065	1182 - 1215	1183 - 1200	Schwarz-Matt	10 29 32 0210	626 K 695,00 €
concept 200 Flügeltür mit Feld in Nische, für Seitenwand und als Eckeinstieg						
<ul style="list-style-type: none"> - Standardhöhe 2000mm - Einscheiben-Sicherheitsglas 6mm, klar - inklusive concept-Clean Glasveredelung - Türen mit Hebe-Senk-Funktion - Ausgleichsprofile mit Verstellbereich - Magnetverschluss - inklusive Schwalleiste - Öffnung 90° nach innen und außen möglich - für Montage in der Nische ist zusätzlich das Montage-Set "Verschluss - Tür in Nische" zu bestellen (siehe unten Zubehör) 						
						
Wannengröße mm	Anschlag	Einstiegsbreite mm	WEB Nische mm	WEB SW / Eck mm		
750	links	648	733 - 760	733 - 750	Silber-Hochglanz	10 29 32 0105 626 K 741,00 €
750	rechts	648	733 - 760	733 - 750	Silber-Hochglanz	10 29 32 0099 626 K 741,00 €
750	links	648	733 - 760	733 - 750	Schwarz-Matt	10 29 32 0225 626 K 830,00 €
750	rechts	648	733 - 760	733 - 750	Schwarz-Matt	10 29 32 0220 626 K 830,00 €
800	links	698	783 - 810	783 - 800	Silber-Hochglanz	10 29 32 0115 626 K 756,00 €
800	rechts	698	783 - 810	783 - 800	Silber-Hochglanz	10 29 32 0100 626 K 756,00 €
800	links	698	783 - 810	783 - 800	Schwarz-Matt	10 29 32 0226 626 K 841,00 €
800	rechts	698	783 - 810	783 - 800	Schwarz-Matt	10 29 32 0221 626 K 841,00 €
900	links	798	883 - 910	883 - 900	Silber-Hochglanz	10 29 32 0116 626 K 773,00 €
900	rechts	798	883 - 910	883 - 900	Silber-Hochglanz	10 29 32 0101 626 K 773,00 €
900	links	798	883 - 910	883 - 900	Schwarz-Matt	10 29 32 0227 626 K 858,00 €
900	rechts	798	883 - 910	883 - 900	Schwarz-Matt	10 29 32 0222 626 K 858,00 €
1000	links	898	983 - 1010	983 - 1000	Silber-Hochglanz	10 29 32 0117 626 K 792,00 €
1000	rechts	898	983 - 1010	983 - 1000	Silber-Hochglanz	10 29 32 0102 626 K 792,00 €
1000	links	898	983 - 1010	983 - 1000	Schwarz-Matt	10 29 32 0228 626 K 878,00 €
1000	rechts	898	983 - 1010	983 - 1000	Schwarz-Matt	10 29 32 0223 626 K 878,00 €
1200	links	1098	1183 - 1210	1183 - 1200	Silber-Hochglanz	10 29 32 0118 626 K 824,00 €
1200	rechts	1098	1183 - 1210	1183 - 1200	Silber-Hochglanz	10 29 32 0103 626 K 824,00 €
1200	links	1098	1183 - 1210	1183 - 1200	Schwarz-Matt	10 29 32 0229 626 K 897,00 €
1200	rechts	1098	1183 - 1210	1183 - 1200	Schwarz-Matt	10 29 32 0224 626 K 897,00 €
Zubehör:						
Verschluss-Set für Tür-in-Nische (Standardmaß)		Silber-Hochglanz		10 29 32 0063	626 K	101,75 €
		Schwarz-Matt		10 29 32 0019	626 K	128,75 €
Verbreiterungsprofil		Silber-Hochglanz		10 29 32 0155	626 K	99,75 €
		Schwarz-Matt		10 29 32 0191	626 K	124,75 €
						
Druck 03.03.2025						

Sanitär 03/2025	Artikel	Ausführung	Artikel-Nr.	Preisgruppe	Lager	unverbindliche Preisempfehlung
-----------------	---------	------------	-------------	-------------	-------	--------------------------------

concept 200-Duschabtrennungen



concept 200 Seitenwand für Flügeltür, Flügeltür mit Festfeld und Drehfalttür

- Standardhöhe 2000mm
- Einscheiben-Sicherheitsglas 6mm, klar
- inklusive concept-Clean Glasveredelung
- Ausgleichsprofile mit Verstellbereich
- inklusive Stabilisationsstrebe

Maße mm	Wannen- größe mm	WEB Seitenwand mm	effektive Glashöhe					
750 x 2000	750	733 - 750	1984	Silber-Hochglanz	10 29 32 0049	626	K	402,00 €
750 x 2000	750	733 - 750	1984	Schwarz-Matt	10 29 32 0235	626	K	503,00 €
800 x 2000	800	783 - 800	1984	Silber-Hochglanz	10 29 32 0050	626	K	402,00 €
800 x 2000	800	783 - 800	1984	Schwarz-Matt	10 29 32 0007	626	K	503,00 €
900 x 2000	900	883 - 900	1984	Silber-Hochglanz	10 29 32 0051	626	K	402,00 €
900 x 2000	900	883 - 900	1984	Schwarz-Matt	10 29 32 0008	626	K	503,00 €
1000 x 2000	1000	983 - 1000	1984	Silber-Hochglanz	10 29 32 0061	626	K	402,00 €
1000 x 2000	1000	983 - 1000	1984	Schwarz-Matt	10 29 32 0009	626	K	503,00 €
1200 x 2000	1200	1183 - 1200	1984	Silber-Hochglanz	10 29 32 0188	626	K	461,00 €
1200 x 2000	1200	1183 - 1200	1984	Schwarz-Matt	10 29 32 0010	626	K	553,00 €

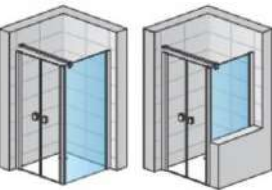

concept 200 Seitenwand für Pendeltür



- Standardhöhe 2000mm
- Einscheiben-Sicherheitsglas 6mm, klar
- inklusive concept-Clean Glasveredelung
- Ausgleichsprofile mit Verstellbereich
- inklusive Stabilisationsstrebe

Maße mm	Wannen- größe mm	WEB Seitenwand mm	effektive Glashöhe					
750 x 2000	750	733 - 750	2000	Silber-Hochglanz	10 29 32 0085	626	K	402,00 €
750 x 2000	750	733 - 750	2000	Schwarz-Matt	10 29 32 0011	626	K	503,00 €
800 x 2000	800	783 - 800	2000	Silber-Hochglanz	10 29 32 0086	626	K	402,00 €
800 x 2000	800	783 - 800	2000	Schwarz-Matt	10 29 32 0012	626	K	503,00 €
900 x 2000	900	883 - 900	2000	Silber-Hochglanz	10 29 32 0087	626	K	402,00 €
900 x 2000	900	883 - 900	2000	Schwarz-Matt	10 29 32 0013	626	K	503,00 €
1000 x 2000	1000	983 - 1000	2000	Silber-Hochglanz	10 29 32 0097	626	K	402,00 €
1000 x 2000	1000	983 - 1000	2000	Schwarz-Matt	10 29 32 0014	626	K	503,00 €
1200 x 2000	1200	1183 - 1200	2000	Silber-Hochglanz	10 29 32 0189	626	K	461,00 €
1200 x 2000	1200	1183 - 1200	2000	Schwarz-Matt	10 29 32 0015	626	K	553,00 €

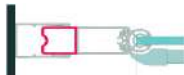



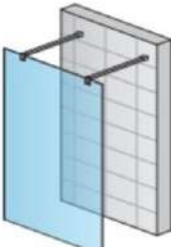



Zubehör:

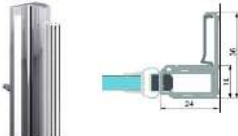
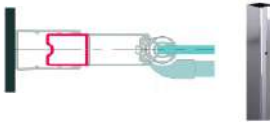
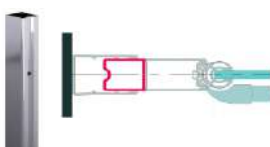

Verbreiterungsprofil Seitenwand f. Flügeltür	Silber-Hochglanz	10 29 32 0154	626	K	96,00 €
	Schwarz-Matt	10 29 32 0190	626	K	121,00 €
Verbreiterungsprofil Seitenwand f. Pendeltür	Silber-Hochglanz	10 29 32 0155	626	K	99,75 €
	Schwarz-Matt	10 29 32 0191	626	K	124,75 €

Sanitär 03/2025	Artikel	Ausführung	Artikel-Nr.	Preisgruppe	Lager	unverbindliche Preiseempfehlung		
concept 200-Duschabtrennungen								
	concept 200 Walk-In Trennwand mit Wandanschlussprofil							
	<ul style="list-style-type: none"> - Standardhöhe 2000 mm - Einscheiben-Sicherheitsglas 8 mm, klar - inklusive concept-Clean Glasveredelung - inklusive Stabilisationsstrebe 1500 mm (kürzbar) Gesamthöhe einschließlich Stabilisationsstrebe 2015 mm, beidseitig verwendbar							
	Maße mm	Breite mm	WEB Mauer bis Glaskante mm	effektive Glashöhe				
	1000 x 2000	1000	982 - 1007	1995	Silber-Hochglanz	10 29 32 0122	626 K 588,00 €	
	1000 x 2000	1000	982 - 1007	1995	Schwarz-Matt	10 29 32 0211	626 K 680,00 €	
	1100 x 2000	1100	1082 - 1107	1995	Silber-Hochglanz	10 29 32 0123	626 K 597,00 €	
	1100 x 2000	1100	1082 - 1107	1995	Schwarz-Matt	10 29 32 0212	626 K 689,00 €	
	1200 x 2000	1200	1182 - 1207	1995	Silber-Hochglanz	10 29 32 0133	626 K 614,00 €	
	1200 x 2000	1200	1182 - 1207	1995	Schwarz-Matt	10 29 32 0213	626 K 707,00 €	
	1300 x 2000	1300	1282 - 1307	1995	Silber-Hochglanz	10 29 32 0134	626 K 629,00 €	
	1300 x 2000	1300	1282 - 1307	1995	Schwarz-Matt	10 29 32 0214	626 K 722,00 €	
	1400 x 2000	1400	1382 - 1407	1995	Silber-Hochglanz	10 29 32 0135	626 K 644,00 €	
	1400 x 2000	1400	1382 - 1407	1995	Schwarz-Matt	10 29 32 0215	626 K 736,00 €	
	1500 x 2000	1500	1482 - 1507	1995	Silber-Hochglanz	10 29 32 0136	626 K 670,00 €	
	1500 x 2000	1500	1482 - 1507	1995	Schwarz-Matt	10 29 32 0216	626 K 751,00 €	
1600 x 2000	1600	1582 - 1607	1995	Silber-Hochglanz	10 29 32 0137	626 K 684,00 €		
1600 x 2000	1600	1582 - 1607	1995	Schwarz-Matt	10 29 32 0217	626 K 764,00 €		
	concept 200 Walk-In Trennwand freistehend							
	<ul style="list-style-type: none"> - Standardhöhe 2000 mm - Einscheiben-Sicherheitsglas 8 mm, klar - inklusive concept-Clean Glasveredelung - inklusive 2 Stabilisationsstreben à 1500 mm (kürzbar) Gesamthöhe einschließlich Stabilisationsstrebe 2015 mm, beidseitig verwendbar							
	Maße mm	Wannen- größe mm	effektive Glasbreite	effektive Glashöhe				
	1200 x 2000	1200	1180	1995	Silber-Hochglanz	10 29 32 0139	626 K 651,00 €	
	1200 x 2000	1200	1180	1995	Schwarz-Matt	10 29 32 0230	626 K 734,00 €	
	1300 x 2000	1300	1280	1995	Silber-Hochglanz	10 29 32 0140	626 K 666,00 €	
	1300 x 2000	1300	1280	1995	Schwarz-Matt	10 29 32 0231	626 K 747,00 €	
	1400 x 2000	1400	1380	1995	Silber-Hochglanz	10 29 32 0141	626 K 682,00 €	
	1400 x 2000	1400	1380	1995	Schwarz-Matt	10 29 32 0232	626 K 762,00 €	
	1500 x 2000	1500	1480	1995	Silber-Hochglanz	10 29 32 0151	626 K 691,00 €	
	1500 x 2000	1500	1480	1995	Schwarz-Matt	10 29 32 0233	626 K 774,00 €	
	1600 x 2000	1600	1580	1995	Silber-Hochglanz	10 29 32 0152	626 K 714,00 €	
	1600 x 2000	1600	1580	1995	Schwarz-Matt	10 29 32 0234	626 K 793,00 €	
		concept 200 Badewannenabtrennung 2-teilig						
		<ul style="list-style-type: none"> - Standardhöhe 1500 mm - Einscheiben-Sicherheitsglas 6 mm, klar - inklusive concept-Clean Glasveredelung - Öffnung 90° nach innen und außen möglich - erstes Flügelsegment mit Hebe-Senk-Funktion - Ausgleichsprofile mit Verstellbereich 						
Maße mm		Anschlag						
1200 x 1500		links	Silber-Hochglanz	10 29 32 0121	626	K	675,00 €	
1200 x 1500		links	Schwarz-Matt	10 29 32 0218	626	K	764,00 €	
1200 x 1500	rechts	Silber-Hochglanz	10 29 32 0120	626	K	675,00 €		
1200 x 1500	rechts	Schwarz-Matt	10 29 32 0219	626	K	764,00 €		

Druck 03.03.2025



Sanitär 03/2025	Artikel	Ausführung	Artikel-Nr.	Preisgruppe	Lager	unverbindliche Preiseempfehlung
concept 200 Zubehör						
	concept 200 Montageset für Verschluss Tür-in-Nische					
	Verschluss-Set für Tür-in-Nische (Standardmaß)	Silber-Hochglanz	10 29 32 0063	626	K	101,75 €
		Schwarz-Matt	10 29 32 0019	626	K	128,75 €
	concept 200 Sonderprofil für Flügeltür					
	für Flügeltür, für Flügeltür mit Festfeld, für Drehfalttür und für Seitenwand zu Pendeltür - Profil zur Verbreiterung zur Mauer hin um 25 mm (Stapelprofil)					
	Höhe 2000 mm	Silber-Hochglanz	10 29 32 0155	626	K	99,75 €
	Höhe 2000 mm	Schwarz-Matt	10 29 32 0191	626	K	124,75 €
	concept 200 Sonderprofil für Flügeltür					
	für Seitenwand zur Flügeltür, Flügeltür mit Festfeld, Drehfalttür - Profil zur Verbreiterung zur Mauer hin um 25 mm (Stapelprofil)					
	Höhe 1984 mm	Silber-Hochglanz	10 29 32 0154	626	K	96,00 €
	Höhe 1984 mm	Schwarz-Matt	10 29 32 0190	626	K	121,00 €
	concept 200 Stabilisationsstrebe					
	Mauer-Glas + T-Stück, Länge 1500 mm (kürzbar)					
		Silber-Hochglanz	10 29 32 0157	626	K	101,75 €
		Schwarz-Matt	10 29 32 0018	626	K	128,75 €
	concept 200 Stabilisationsstrebe Walk-In					
	Länge 1500 mm (kürzbar)					
		Silber-Hochglanz	10 29 32 0159	626	K	80,75 €
		Schwarz-Matt	10 29 32 0017	626	K	105,75 €
	Verbindungsteil für Stabilisationsstrebe Walk-In					
	Zur Verbindung der beiden Stabilisationsstreben bei Kombinationen zweier Trennwände Walk-In über Eck mit Durchgang					
		Verchromt	10 29 32 0239	626	K	43,40 €
		Schwarz-Matt	10 29 32 0240	626	K	43,40 €
	Stabilisations-Deckenstütze Walk-In					
	Länge 1000 mm (kürzbar)					
		Silber-Hochglanz	10 29 32 0241	626	K	201,75 €
		Schwarz-Matt	10 29 32 0242	626	K	201,75 €
	concept 200 Eckverstärker					
	Länge 500 mm (kürzbar)					
		Verchromt	10 29 32 0158	626	K	57,50 €
		Schwarz-Matt	10 29 32 0016	626	K	71,00 €
	Verstellbarer Winkel, vertikal					
	Zur Befestigung einer Stabilisationsstrebe an einer Dachschräge oder schrägen Mauer					
		Verchromt	10 29 32 0243	626	K	117,00 €
		Schwarz-Matt	10 29 32 0244	626	K	117,00 €
	Verstellbarer Winkel, horizontal					
	Zur Befestigung einer Stabilisationsstrebe an einer Dachschräge oder schrägen Mauer					
		Verchromt	10 29 32 0245	626	K	117,00 €
		Schwarz-Matt	10 29 32 0246	626	K	117,00 €

Druck: 03.03.2025

Duschabtrennungen

alle Preise netto zzgl. Mehrwertsteuer

Irrtümer vorbehalten!

Sanitär 03/2025	Artikel	Ausführung	Artikel-Nr.	Preisgruppe	Lager	unverbindliche Preiseempfehlung
concept 200 Zubehör						
	concept 200 Senkrechte Dichtung für Glas 6 mm, Länge 2100 mm		10 29 32 0187	626	K	48,00 €
	concept 200 Senkrechte Magnetdichtung für 6 mm Glas im Winkel 90°, Länge 2100 mm		10 29 32 0170	626	K	96,00 €
	concept 200 Senkrechte Magnetdichtung für Nische für 6 mm Glas in Nische, Länge 2100 mm		10 29 32 0176	626	K	48,00 €
	concept 200 Senkrechte Magnetdichtung für Seitenwand für 6 mm Glas in Seitenwand, Länge 2100 mm		10 29 32 0174	626	K	48,00 €
	concept 200 Senkrechte Magnetdichtung für Tür mit Seitenwand für 6 mm Glas für Tür mit Seitenwand, Länge 2100 mm		10 29 32 0175	626	K	48,00 €
	concept 200 Senkrechte Abdeckleiste Senkrechte Profilabdeckleiste, Länge 2100 mm		10 29 32 0177	626	K	76,75 €
	concept 200 Waagerechte Dichtung für 6 mm Glas, Länge 1000 mm Für Montage mit Schwalleiste. Ohne Fräsung Grad.		10 29 32 0171	626	K	44,20 €

Druck: 03.03.2025

Preise unverbindlich (Anpassungen vorbehalten!). © Urheberrechtlich geschützt. Nachahmung und Kopieren untersagt.

G = Lagerware A = Abverkauf Lagerware R = Rausverkauf (nicht mehr beschaffbar) K = Beschaffungsware

Sanitär 03/2025	Artikel	Ausführung	Artikel-Nr.	Preisgruppe	Lager	unverbindliche Preisempfehlung
-----------------	---------	------------	-------------	-------------	-------	--------------------------------

concept 200 Technische Informationen

MONTAGE AUF DUSCHWANNE



Bild 1



A: gemessenes Maß von gefliester Wand bis Außenkante Duschwanne.

Das Einrückmaß von 9 mm (Bild 1) ist bei einer Montage auf Duschwanne für alle Modelle gleich.

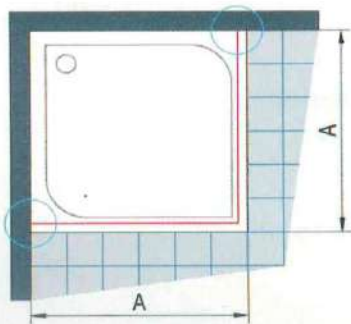
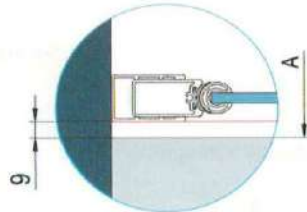
BODENEBENE MONTAGE VON TÜR + SEITENWAND, ECKEINSTIEG

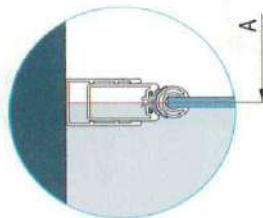
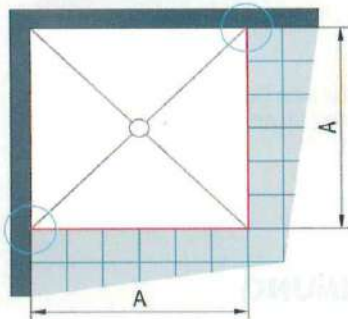

Bodenebene Montage: A: gemessenes Maß von gefliester Wand bis Mitte Glasscheibe

Fliesmaße für bodenebene Montage von Standardmaßen

Standardbreite	Breite A = Mitte Glas	
	CON1, CON13, CONF1, CONT1/2 (-7 / +10)	CON2 (-7 / +20)
750	718	724
800	768	764
900	868	874
1000	968	974
1200	1168	1174

Fliesmaße für bodenebene Montage von Standardmaßen mit Verbreiterungsprofil CAC1

Standardbreite	Breite A = Mitte Glas	
	CON1, CON13, CONF1, CONT1/2 (-7 / +10)	CON2 (-7 / +20)
750	743	734
800	793	784
900	893	884
1000	993	984
1200	1193	1184

Bodenebene Montage bei Verwendung des Verbreiterungsprofils: A: gemessenes Maß von gefliester Wand bis Mitte Glasscheibe

Alle Standardmaße sind mit Wandanschlussprofil bestückt.
Bei einer Abweichung von den Fliesmaßen aus obenstehenden Tabellen muss ein Sondermaß gefertigt werden.

Sanitär 03/2025

Artikel

Ausführung

Artikel-Nr.

Preisgruppe

Lager

unverbindliche
Preiseempfehlung

concept

200 Technische Informationen

HINWEIS ZUR VERKÜRZTEN SEITENWAND

Eine verkürzte Seitenwand CONT1 zur Flügeltür 1-tlg., zur Flügeltür mit Festfeld sowie zur Drehfalttür 2-tlg. ist immer frei hängend neben Badewanne. Eine verkürzte Seitenwand CONT2 zur Pendeltür 2-tlg. ist immer aufsitzend.

EINKLAPPMASS DER DREHFALTTÜR

Das Einklappmaß der Drehfalttür umfasst das Maß von der Außenkante der Duschwanne bis zum Ende des Türelements bei 90° nach innen eingeklappter Duschwand. Es ist von Bedeutung für die Platzierung der Armatur an der Wand.

Die Maße 9 und 27 sind konstante Werte, die bei allen Breiten gleich bleiben.

Das Maß X (340 mm bei 750 mm Breite) verbreitert sich jeweils um die Hälfte pro aufsteigender Breite.

Standardbreite	konstant*	Maß X	Einklappmaß (mm)
750	9 + 27	340	376
800	9 + 27	365	401
900	9 + 27	415	451
1000	9 + 27	465	501
1200	9 + 27	565	601

* Einrückmaß + Breite Wandprofil

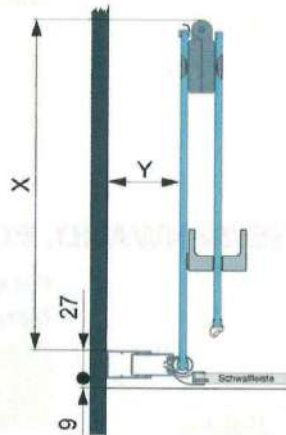

Das Maß Y variiert je nach Einstellung des Wandprofils zwischen 44 und 85 mm.

WANDPROFIL 50012

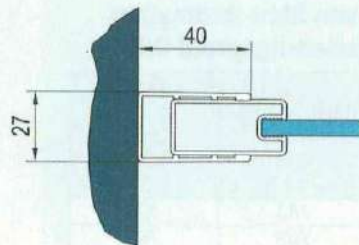

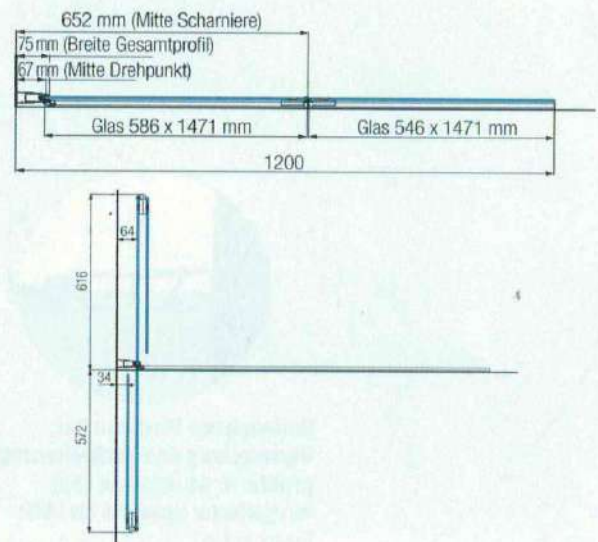

ABMESSUNGEN BADEWANNENABTRENNUNG



Druck: 03.03.2025

Preise unverbindlich (Anpassungen vorbehalten!). © Urheberrechtlich geschützt. Nachahmung und Kopieren untersagt.

G = Lagerware A = Abverkauf Lagerware R = Rausverkauf (nicht mehr beschaffbar) K = Beschaffungsware

Sanitär 03/2025	Artikel	Ausführung	Artikel-Nr.	Preisgruppe	Lager	unverbindliche Preiseempfehlung	
concept 100-Duschabtrennungen							
  	concept 100 Gleittür 3-teilig in Nische oder mit Seitenwand						
	<ul style="list-style-type: none"> - 3 mm Kunststoffglas "Tropfen transparent" oder Einscheiben-Sicherheitsglas auf Wunsch mit concept-Clean Glasveredelung - Profile silber-matt - Türelemente nach links und rechts verschiebbar - nach innen einschwenkbare Türelemente - durchgehende Griffleiste mit Magnetverschluss - justierbare Laufrollen 						
	Maße mm	Glasart	WEB Nische / SW verk. mm	WEB Seitenwand mm	Profil		
	770 x 1900	Kunststoffglas	770 - 800	790 - 815	alusilber*	10 29 34 3883	616 K 376,50 €
	770 x 1900	ESG	770 - 800	790 - 815	alusilber*	10 29 34 3850	616 K 447,50 €
	870 x 1900	Kunststoffglas	870 - 900	890 - 915	alusilber*	10 29 34 3919	616 K 376,50 €
	870 x 1900	ESG	870 - 900	890 - 915	alusilber*	10 29 34 3886	616 K 447,50 €
	970 x 1900	Kunststoffglas	970 - 1000	990 - 1015	alusilber*	10 29 34 3847	616 K 386,50 €
	970 x 1900	ESG	970 - 1000	990 - 1015	alusilber*	10 29 34 3814	616 K 458,50 €
	*auch in den Ausführungen schneeweiß und graphitschwarz erhältlich						
	concept 100 Pendeltür 2-teilig in Nische oder mit Seitenwand						
	<ul style="list-style-type: none"> - 4 mm Kunststoffglas "Tropfen transparent" oder Einscheiben-Sicherheitsglas auf Wunsch mit concept-Clean Glasveredelung - Profile silber-matt - Türen nach innen und außen öffnend - mit Hebe-Senkmechanismus - durchgehender Magnetverschluss - Griffknöpfe innen und außen 						
	Maße mm	Glasart	WEB Nische / SW verk. mm	WEB Seitenwand mm	Profil		
	770 x 1900	Kunststoffglas	770 - 800	790 - 815	alusilber*	10 29 34 3744	616 K 356,50 €
	770 x 1900	ESG	770 - 800	790 - 815	alusilber*	10 29 34 3709	616 K 421,50 €
870 x 1900	Kunststoffglas	870 - 900	890 - 915	alusilber*	10 29 34 3783	616 K 376,50 €	
870 x 1900	ESG	870 - 900	890 - 915	alusilber*	10 29 34 3775	616 K 443,00 €	
970 x 1900	Kunststoffglas	970 - 1000	990 - 1015	alusilber*	10 29 34 3705	616 K 384,50 €	
970 x 1900	ESG	970 - 1000	990 - 1015	alusilber*	10 29 34 3670	616 K 452,00 €	
*auch in den Ausführungen schneeweiß, cenit-chrom und graphitschwarz erhältlich							
concept 100 Pendeltür 1-teilig in Nische oder mit Seitenwand							
<ul style="list-style-type: none"> - 4 mm Kunststoffglas "Tropfen transparent" oder Einscheiben-Sicherheitsglas auf Wunsch mit concept-Clean Glasveredelung - Profile silber-matt - Türen nach innen und außen öffnend - mit Hebe-Senkmechanismus - durchgehender Magnetverschluss - Griffknöpfe innen und außen - reversibel 							
Maße mm	Glasart	WEB Nische / SW verk. mm	WEB Seitenwand mm	Profil			
770 x 1900	ESG	770 - 800	790 - 815	alusilber*	10 29 34 3600	616 K 482,50 €	
870 x 1900	ESG	870 - 900	890 - 915	alusilber*	10 29 34 3635	616 K 482,50 €	
*auch in den Ausführungen schneeweiß, cenit-chrom und graphitschwarz erhältlich							

Druck 03.03.2025

Sanitär 03/2025	Artikel	Ausführung	Artikel-Nr.	Preisgruppe	Lager	unverbindliche Preiseempfehlung
-----------------	---------	------------	-------------	-------------	-------	------------------------------------

concept 100-Duschabtrennungen



concept 100 Seitenwand

- für alle Lösungen verwendbar
- 3 mm Kunststoffglas "Tropfen transparent" oder Einscheiben-Sicherheitsglas auf Wunsch mit concept-Clean Glasveredelung
- Profile silber-matt
- reversibel

Maße mm	Glasart	WEB	Wannengröße mm	Profil					
735 x 1900	Kunststoffglas	735 - 750	750	al Silber*	10 29 34 4021	616	K		247,00 €
735 x 1900	ESG	735 - 750	750	al Silber*	10 29 34 3986	616	K		319,50 €
785 x 1900	Kunststoffglas	785 - 800	800	al Silber*	10 29 34 3457	616	K		247,00 €
785 x 1900	ESG	785 - 800	800	al Silber*	10 29 34 4025	616	K		319,50 €
885 x 1900	Kunststoffglas	885 - 900	900	al Silber*	10 29 34 3595	616	K		247,00 €
885 x 1900	ESG	885 - 900	900	al Silber*	10 29 34 3561	616	K		319,50 €

*auch in den Ausführungen schneeweiß, cenit-chrom und graphitschwarz erhältlich



concept 100 Eckeinstieg mit Gleittüren 2-teilig, je Halbleit

- 3 mm Kunststoffglas "Tropfen transparent" oder Einscheiben-Sicherheitsglas auf Wunsch mit concept-Clean Glasveredelung
- Profile silber-matt
- Türelemente verschiebbar
- nach innen einschwenkbare Türelemente
- durchgehende Griffleiste mit Magnetverschluss
- justierbare Laufrollen

Maße mm	Halbleit	Einstiegsbreite mm	WEB mm	Glasart	Profil				
735 x 1900	links	400	735 - 750	Kunststoffglas	al Silber*	10 29 34 3872	616	K	277,00 €
735 x 1900	links	400	735 - 750	ESG	al Silber*	10 29 34 3866	616	K	373,50 €
735 x 1900	rechts	400	735 - 750	Kunststoffglas	al Silber*	10 29 34 3908	616	K	277,00 €
735 x 1900	rechts	400	735 - 750	ESG	al Silber*	10 29 34 3902	616	K	373,50 €
785 x 1900	links	435	785 - 800	Kunststoffglas	al Silber*	10 29 34 3944	616	K	277,00 €
785 x 1900	links	435	785 - 800	ESG	al Silber*	10 29 34 3938	616	K	373,50 €
785 x 1900	rechts	435	785 - 800	Kunststoffglas	al Silber*	10 29 34 3980	616	K	277,00 €
785 x 1900	rechts	435	785 - 800	ESG	al Silber*	10 29 34 3974	616	K	373,50 €
885 x 1900	links	505	885 - 900	Kunststoffglas	al Silber*	10 29 34 4016	616	K	277,00 €
885 x 1900	links	505	885 - 900	ESG	al Silber*	10 29 34 4010	616	K	373,50 €
885 x 1900	rechts	505	885 - 900	Kunststoffglas	al Silber*	10 29 34 3485	616	K	277,00 €
885 x 1900	rechts	505	885 - 900	ESG	al Silber*	10 29 34 3479	616	K	373,50 €
985 x 1900	links	575	985 - 1000	Kunststoffglas	al Silber*	10 29 34 3800	616	K	287,00 €
985 x 1900	links	575	985 - 1000	ESG	al Silber*	10 29 34 3794	616	K	384,50 €
985 x 1900	rechts	575	985 - 1000	Kunststoffglas	al Silber*	10 29 34 3836	616	K	287,00 €
985 x 1900	rechts	575	985 - 1000	ESG	al Silber*	10 29 34 3830	616	K	384,50 €

*auch in den Ausführungen schneeweiß, cenit-chrom und graphitschwarz erhältlich



100 Eckeinstieg mit Gleittüren 3-teilig, je Halbleit - gern auf Anfrage möglich.







concept 100 Eckeinstieg mit Pendeltüren, je Halbleit

- 4 mm Einscheiben-Sicherheitsglas, auf Wunsch mit concept-Clean Glasveredelung
- Profile silber-matt
- Türen nach innen und außen öffnend
- mit Hebe-Senkmechanismus
- durchgehender Magnetverschluss
- Griffknöpfe innen und außen
- reversibel

Maße mm	Glasart	WEB	Wannen-größe mm	Einstiegsbreite mm	Profil				
735 x 1900	ESG	735 - 750	750	570	al Silber*	10 29 34 3689	616	K	452,00 €
785 x 1900	ESG	785 - 800	800	570	al Silber*	10 29 34 3724	616	K	452,00 €
885 x 1900	ESG	885 - 900	900	710	al Silber*	10 29 34 3758	616	K	452,00 €
985 x 1900	ESG	985 - 1000	1000	850	al Silber*	10 29 34 3654	616	K	465,00 €

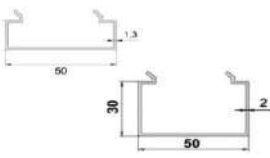
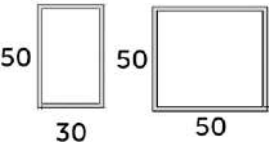
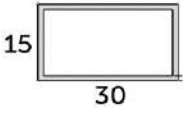
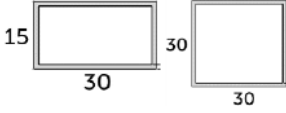
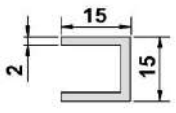
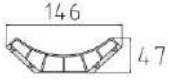
*auch in den Ausführungen schneeweiß, cenit-chrom und graphitschwarz erhältlich

Druck 03.03.2025

Sanitär 03/2025	Artikel	Ausführung	Artikel-Nr.	Preisgruppe	Lager	unverbindliche Preisempfehlung
concept 100 Zubehör						
	concept 100 Stapelprofil					
	zur Montage mit: Pendeltür 1- und 2-teilig, Gleittür 3-teilig, Eckeinstieg mit Gleittüren 2- und 3-teilig, Eckeinstieg mit Pendeltüren, Badewannen-Klappwand 1-teilig, Badewannen-Faltwand 3-teilig, Seitenteil zu Badewannen-Faltwand					
	Verbreiterung + 15 mm	al Silber*	10 29 34 3926	616	K	87,50 €
	Verbreiterung + 30 mm	al Silber*	10 29 34 3922	616	K	87,50 €
	concept 100 Vierkantprofil					
	zur Montage mit: Pendeltür 1- und 2-teilig, Gleittür 3-teilig, Eckeinstieg mit Gleittüren 2- und 3-teilig, Eckeinstieg mit Pendeltüren, Badewannen-Klappwand 1-teilig, Badewannen-Faltwand 3-teilig, Seitenteil zu Badewannen-Faltwand					
	Verbreiterung + 30 mm	al Silber*	10 29 34 3957	616	K	101,50 €
	Verbreiterung + 50 mm	al Silber*	10 29 34 3961	616	K	87,50 €
	concept 100 Vierkantprofil					
	zur Montage mit: Seitenwand und Seitenwand verkürzt					
	Verbreiterung + 30 mm	al Silber*	10 29 34 3992	616	K	69,75 €
	concept 100 Vierkantprofil					
	zur Montage mit: Badewannen-Fixelement 1-teilig					
	Verbreiterung + 15 mm	al Silber*	10 29 34 3992	616	K	69,75 €
	Verbreiterung + 30 mm	al Silber*	10 29 34 3996	616	K	87,50 €
	concept 100 U-Profil 15 x 15 mm					
	zur Montage mit: Seitenwand und Seitenwand verkürzt					
		al Silber*	10 29 34 3468	616	K	61,75 €
	concept 100 Eckkonsole für U-Kabinen					
	zur Montage mit: Gleittür-Modelle					
		al Silber*	10 29 34 3611	616	K	17,90 €
	concept 100 Verstrebungsbüdel für U-Kabinen					
	zur Montage Wand an Profil					
		al Silber*	10 29 34 3982	616	K	71,75 €
	concept 100 Rundrohrbüdel für U-Kabinen					
	zur Montage mit: Eckeinstieg mit Pendeltüren					
		al Silber*	10 29 34 3840	616	K	279,00 €
	concept 100 Badetuchhalter					
	für Seitenwände aus Kunststoffglas					
		al Silber*	10 29 34 3610	616	K	57,75 €

*auch in den Ausführungen schneeweiß, cenit-chrom und graphitschwarz erhältlich

Druck: 03.03.2025

Sanitär 03/2025	Artikel	Ausführung	Artikel-Nr.	Preisgruppe	Lager	unverbindliche Preiseempfehlung	
concept 100 Ersatzteile							
  	concept 100 Bodendichtung (waagerechte Dichtung)						
	für alle Pendeltür-Modelle		transparent	10 29 34 3610	616	K	57,75 €
	concept 100 Scharnierdichtung (senkrechte Dichtung)						
für alle Pendeltür-Modelle		transparent	10 29 34 3607	616	K	24,10 €	
concept 100 Einziehmagnet							
für alle Pendeltür-Modelle (ausgenommen Pendeltür 2-tlg. in ESG)		grau	10 29 34 3575	616	K	25,70 €	
Zubehör							
    	concept 200 Duschwischer						
	mit Ersatzlippe und mit Halterung		chrom	10 34 15 0175	1505	K	33,90 €
	concept Spiegel-Blank						
	Intensiv wirkender Schmutzlöser für alle Glas- und Kunststoffoberflächen wie Spiegel, Fensterscheiben, Autofenster, Glastüren, Wintergärten. Entfernt auch Nikotinbeläge und Teer. Reinigt glasklar und streifenfrei schnell in einem Arbeitsgang.		750 ml	10 35 14 0022	6911	K	7,73 €
concept Bio Glas-Reiniger							
Sorgt für glänzende Fenster, Fensterrahmen, Spiegel. Entfernt mühelos Öl-, Fett-, Ruß- und Atmosphärenschmutz. Der Reiniger trocknet besonders schnell und hinterlässt keine Streifen. 100% der Inhaltsstoffe sind natürlichen Ursprungs.		1000 ml	10 35 14 0075	6911	K	9,29 €	
concept Lotus Set							
bestehend aus:							
Duschblitz		750 ml					
Spiegel-Blank		750 ml					
Lotus Veredlung		125 ml					
Baumwolltuch		1 Stück					
- für den kompletten Sanitär- und Küchenbereich							
- für alle Glas- und Kunststoffoberflächen			10 35 14 0027	6911	G	86,00 €	
Edelglas-Cleaner							
Spezialreiniger für veredelte Glasflächen		500 ml	102928 00 21	619	G	14,40	

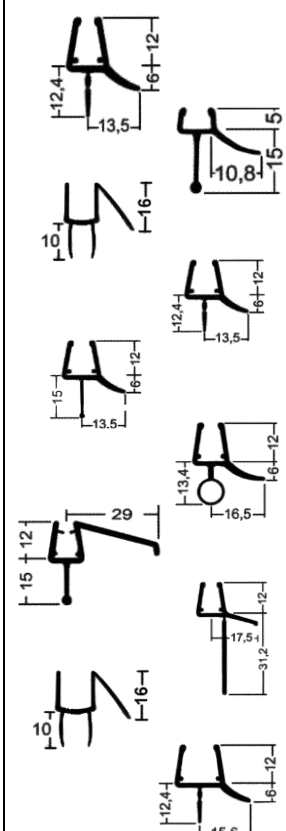
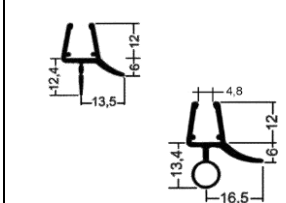
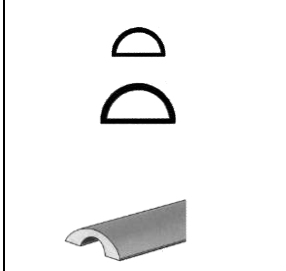

Sanitär 03/2025	Artikel	Ausführung	Artikel-Nr.	Preisgruppe	Lager	unverbindliche Preisempfehlung																																																																																																											
Ersatz-Dichtprofile für Glasduschen																																																																																																																	
<u>Türdichtprofile waagrecht zur Verwendung zwischen Tür und Duschwanne/Boden zum Kürzen vor Ort (pro Stück)</u>																																																																																																																	
	<table border="1"> <thead> <tr> <th>Typ</th> <th>Glasstärke</th> <th>Länge</th> </tr> </thead> <tbody> <tr> <td>Wasserabweisprofil, gerade</td> <td>W4501</td> <td>5 mm</td> </tr> <tr> <td>Wasserabweisprofil, gerade</td> <td>W5601</td> <td>5 + 6 mm</td> </tr> <tr> <td>Wasserabweisprofil, gerade</td> <td>W6010</td> <td>6 mm</td> </tr> <tr> <td>Wasserabweisprofil, gerade</td> <td>W6801</td> <td>6 + 8 mm</td> </tr> <tr> <td>Wasserabweisprofil, gerade</td> <td>W6812</td> <td>6 + 8 mm</td> </tr> <tr> <td>Wasserabweisprofil, gerade</td> <td>W6803</td> <td>6 + 8 mm</td> </tr> <tr> <td>Wasserabweisprofil, gerade</td> <td>W6806</td> <td>6 + 8 mm</td> </tr> <tr> <td>Wasserabweisprofil, gerade</td> <td>W6809</td> <td>6 + 8 mm</td> </tr> <tr> <td>Wasserabweisprofil, gerade</td> <td>W1010</td> <td>10 mm</td> </tr> <tr> <td>Wasserabweisprofil, gerade</td> <td>W1201</td> <td>10 + 12 mm</td> </tr> </tbody> </table>	Typ	Glasstärke	Länge	Wasserabweisprofil, gerade	W4501	5 mm	Wasserabweisprofil, gerade	W5601	5 + 6 mm	Wasserabweisprofil, gerade	W6010	6 mm	Wasserabweisprofil, gerade	W6801	6 + 8 mm	Wasserabweisprofil, gerade	W6812	6 + 8 mm	Wasserabweisprofil, gerade	W6803	6 + 8 mm	Wasserabweisprofil, gerade	W6806	6 + 8 mm	Wasserabweisprofil, gerade	W6809	6 + 8 mm	Wasserabweisprofil, gerade	W1010	10 mm	Wasserabweisprofil, gerade	W1201	10 + 12 mm	<table border="1"> <thead> <tr> <th>Typ</th> <th>Glasstärke</th> <th>Länge</th> </tr> </thead> <tbody> <tr> <td>W4501</td> <td>5 mm</td> <td>1000 mm</td> </tr> <tr> <td>W5601</td> <td>5 + 6 mm</td> <td>1000 mm</td> </tr> <tr> <td>W6010</td> <td>6 mm</td> <td>1000 mm</td> </tr> <tr> <td>W6801</td> <td>6 + 8 mm</td> <td>1000 mm</td> </tr> <tr> <td>W6812</td> <td>6 + 8 mm</td> <td>1000 mm</td> </tr> <tr> <td>W6803</td> <td>6 + 8 mm</td> <td>1000 mm</td> </tr> <tr> <td>W6806</td> <td>6 + 8 mm</td> <td>1000 mm</td> </tr> <tr> <td>W6809</td> <td>6 + 8 mm</td> <td>1000 mm</td> </tr> <tr> <td>W1010</td> <td>10 mm</td> <td>1000 mm</td> </tr> <tr> <td>W1201</td> <td>10 + 12 mm</td> <td>1000 mm</td> </tr> </tbody> </table>	Typ	Glasstärke	Länge	W4501	5 mm	1000 mm	W5601	5 + 6 mm	1000 mm	W6010	6 mm	1000 mm	W6801	6 + 8 mm	1000 mm	W6812	6 + 8 mm	1000 mm	W6803	6 + 8 mm	1000 mm	W6806	6 + 8 mm	1000 mm	W6809	6 + 8 mm	1000 mm	W1010	10 mm	1000 mm	W1201	10 + 12 mm	1000 mm	<table border="1"> <thead> <tr> <th>Artikel-Nr.</th> <th>Preisgruppe</th> <th>Lager</th> <th>unverbindliche Preisempfehlung</th> </tr> </thead> <tbody> <tr> <td>10 29 33 0033</td> <td>605</td> <td>G</td> <td>19,75 €</td> </tr> <tr> <td>10 29 33 0034</td> <td>605</td> <td>G</td> <td>19,75 €</td> </tr> <tr> <td>10 29 33 0035</td> <td>605</td> <td>G</td> <td>19,75 €</td> </tr> <tr> <td>10 29 33 0036</td> <td>605</td> <td>G</td> <td>19,75 €</td> </tr> <tr> <td>10 29 33 0037</td> <td>605</td> <td>G</td> <td>19,75 €</td> </tr> <tr> <td>10 29 33 0038</td> <td>605</td> <td>G</td> <td>19,75 €</td> </tr> <tr> <td>10 29 33 0039</td> <td>605</td> <td>G</td> <td>19,75 €</td> </tr> <tr> <td>10 29 33 0040</td> <td>605</td> <td>G</td> <td>19,75 €</td> </tr> <tr> <td>10 29 33 0042</td> <td>605</td> <td>K</td> <td>34,60 €</td> </tr> <tr> <td>10 29 33 0043</td> <td>605</td> <td>K</td> <td>34,60 €</td> </tr> </tbody> </table>	Artikel-Nr.	Preisgruppe	Lager	unverbindliche Preisempfehlung	10 29 33 0033	605	G	19,75 €	10 29 33 0034	605	G	19,75 €	10 29 33 0035	605	G	19,75 €	10 29 33 0036	605	G	19,75 €	10 29 33 0037	605	G	19,75 €	10 29 33 0038	605	G	19,75 €	10 29 33 0039	605	G	19,75 €	10 29 33 0040	605	G	19,75 €	10 29 33 0042	605	K	34,60 €	10 29 33 0043	605	K	34,60 €
	Typ	Glasstärke	Länge																																																																																																														
	Wasserabweisprofil, gerade	W4501	5 mm																																																																																																														
	Wasserabweisprofil, gerade	W5601	5 + 6 mm																																																																																																														
	Wasserabweisprofil, gerade	W6010	6 mm																																																																																																														
	Wasserabweisprofil, gerade	W6801	6 + 8 mm																																																																																																														
	Wasserabweisprofil, gerade	W6812	6 + 8 mm																																																																																																														
	Wasserabweisprofil, gerade	W6803	6 + 8 mm																																																																																																														
	Wasserabweisprofil, gerade	W6806	6 + 8 mm																																																																																																														
	Wasserabweisprofil, gerade	W6809	6 + 8 mm																																																																																																														
Wasserabweisprofil, gerade	W1010	10 mm																																																																																																															
Wasserabweisprofil, gerade	W1201	10 + 12 mm																																																																																																															
Typ	Glasstärke	Länge																																																																																																															
W4501	5 mm	1000 mm																																																																																																															
W5601	5 + 6 mm	1000 mm																																																																																																															
W6010	6 mm	1000 mm																																																																																																															
W6801	6 + 8 mm	1000 mm																																																																																																															
W6812	6 + 8 mm	1000 mm																																																																																																															
W6803	6 + 8 mm	1000 mm																																																																																																															
W6806	6 + 8 mm	1000 mm																																																																																																															
W6809	6 + 8 mm	1000 mm																																																																																																															
W1010	10 mm	1000 mm																																																																																																															
W1201	10 + 12 mm	1000 mm																																																																																																															
Artikel-Nr.	Preisgruppe	Lager	unverbindliche Preisempfehlung																																																																																																														
10 29 33 0033	605	G	19,75 €																																																																																																														
10 29 33 0034	605	G	19,75 €																																																																																																														
10 29 33 0035	605	G	19,75 €																																																																																																														
10 29 33 0036	605	G	19,75 €																																																																																																														
10 29 33 0037	605	G	19,75 €																																																																																																														
10 29 33 0038	605	G	19,75 €																																																																																																														
10 29 33 0039	605	G	19,75 €																																																																																																														
10 29 33 0040	605	G	19,75 €																																																																																																														
10 29 33 0042	605	K	34,60 €																																																																																																														
10 29 33 0043	605	K	34,60 €																																																																																																														
<u>Türdichtprofile waagrecht und vorgebogen zur Verwendung zwischen Tür und Duschwanne/Boden für Viertelkreisduschen zum Kürzen vor Ort (pro Stück), Öffnungswinkel 90° mit beidseitig 200 mm geradem Ansatz</u>																																																																																																																	
	<table border="1"> <thead> <tr> <th>Typ</th> <th>Glasstärke</th> <th>Länge</th> </tr> </thead> <tbody> <tr> <td>Wasserabweisprofil, vorgebogen</td> <td>W6802r</td> <td>6 + 8 mm</td> </tr> <tr> <td>Wasserabweisprofil, vorgebogen</td> <td>W6804r</td> <td>6 + 8 mm</td> </tr> </tbody> </table>	Typ	Glasstärke	Länge	Wasserabweisprofil, vorgebogen	W6802r	6 + 8 mm	Wasserabweisprofil, vorgebogen	W6804r	6 + 8 mm	<table border="1"> <thead> <tr> <th>Typ</th> <th>Glasstärke</th> <th>Länge</th> </tr> </thead> <tbody> <tr> <td>W6802r</td> <td>6 + 8 mm</td> <td>2x 1000 mm</td> </tr> <tr> <td>W6804r</td> <td>6 + 8 mm</td> <td>2x 1000 mm</td> </tr> </tbody> </table>	Typ	Glasstärke	Länge	W6802r	6 + 8 mm	2x 1000 mm	W6804r	6 + 8 mm	2x 1000 mm	<table border="1"> <thead> <tr> <th>Artikel-Nr.</th> <th>Preisgruppe</th> <th>Lager</th> <th>unverbindliche Preisempfehlung</th> </tr> </thead> <tbody> <tr> <td>10 29 33 0048</td> <td>605</td> <td>G</td> <td>58,75 €</td> </tr> <tr> <td>10 29 33 0049</td> <td>605</td> <td>K</td> <td>72,50 €</td> </tr> </tbody> </table>	Artikel-Nr.	Preisgruppe	Lager	unverbindliche Preisempfehlung	10 29 33 0048	605	G	58,75 €	10 29 33 0049	605	K	72,50 €																																																																																
	Typ	Glasstärke	Länge																																																																																																														
Wasserabweisprofil, vorgebogen	W6802r	6 + 8 mm																																																																																																															
Wasserabweisprofil, vorgebogen	W6804r	6 + 8 mm																																																																																																															
Typ	Glasstärke	Länge																																																																																																															
W6802r	6 + 8 mm	2x 1000 mm																																																																																																															
W6804r	6 + 8 mm	2x 1000 mm																																																																																																															
Artikel-Nr.	Preisgruppe	Lager	unverbindliche Preisempfehlung																																																																																																														
10 29 33 0048	605	G	58,75 €																																																																																																														
10 29 33 0049	605	K	72,50 €																																																																																																														
<u>Schwalleisten, die Helfer bei Undichtigkeiten zwischen Boden und Duschtür.</u> Einfach mit Silikon (bauseits) aufkleben. Bei bodenebenen Lösungen und und superflachen Duschwannen oft sehr hilfreich.																																																																																																																	
	<table border="1"> <thead> <tr> <th>Typ</th> <th>B x H</th> <th>Länge</th> </tr> </thead> <tbody> <tr> <td>Schwalleiste, gerade</td> <td>C0005</td> <td>10x5 mm</td> </tr> <tr> <td>Schwalleiste, gerade</td> <td>C0010</td> <td>20x10 mm</td> </tr> <tr> <td>Schwalleiste, gerade</td> <td>CW105</td> <td>15x5 mm</td> </tr> <tr> <td>Schwalleiste, gerade</td> <td>CC105</td> <td>25x5 mm</td> </tr> </tbody> </table>	Typ	B x H	Länge	Schwalleiste, gerade	C0005	10x5 mm	Schwalleiste, gerade	C0010	20x10 mm	Schwalleiste, gerade	CW105	15x5 mm	Schwalleiste, gerade	CC105	25x5 mm	<table border="1"> <thead> <tr> <th>Typ</th> <th>B x H</th> <th>Länge</th> </tr> </thead> <tbody> <tr> <td>C0005</td> <td>10x5 mm</td> <td>1000 mm</td> </tr> <tr> <td>C0010</td> <td>20x10 mm</td> <td>1000 mm</td> </tr> <tr> <td>CW105</td> <td>15x5 mm</td> <td>1000 mm</td> </tr> <tr> <td>CC105</td> <td>25x5 mm</td> <td>1000 mm</td> </tr> </tbody> </table>	Typ	B x H	Länge	C0005	10x5 mm	1000 mm	C0010	20x10 mm	1000 mm	CW105	15x5 mm	1000 mm	CC105	25x5 mm	1000 mm	<table border="1"> <thead> <tr> <th>Artikel-Nr.</th> <th>Preisgruppe</th> <th>Lager</th> <th>unverbindliche Preisempfehlung</th> </tr> </thead> <tbody> <tr> <td>10 29 33 0044</td> <td>605</td> <td>K</td> <td>34,60 €</td> </tr> <tr> <td>10 29 33 0045</td> <td>605</td> <td>K</td> <td>34,60 €</td> </tr> <tr> <td>10 29 33 0046</td> <td>605</td> <td>G</td> <td>19,75 €</td> </tr> <tr> <td>10 29 33 0047</td> <td>605</td> <td>G</td> <td>19,75 €</td> </tr> </tbody> </table>	Artikel-Nr.	Preisgruppe	Lager	unverbindliche Preisempfehlung	10 29 33 0044	605	K	34,60 €	10 29 33 0045	605	K	34,60 €	10 29 33 0046	605	G	19,75 €	10 29 33 0047	605	G	19,75 €																																																												
	Typ	B x H	Länge																																																																																																														
	Schwalleiste, gerade	C0005	10x5 mm																																																																																																														
	Schwalleiste, gerade	C0010	20x10 mm																																																																																																														
Schwalleiste, gerade	CW105	15x5 mm																																																																																																															
Schwalleiste, gerade	CC105	25x5 mm																																																																																																															
Typ	B x H	Länge																																																																																																															
C0005	10x5 mm	1000 mm																																																																																																															
C0010	20x10 mm	1000 mm																																																																																																															
CW105	15x5 mm	1000 mm																																																																																																															
CC105	25x5 mm	1000 mm																																																																																																															
Artikel-Nr.	Preisgruppe	Lager	unverbindliche Preisempfehlung																																																																																																														
10 29 33 0044	605	K	34,60 €																																																																																																														
10 29 33 0045	605	K	34,60 €																																																																																																														
10 29 33 0046	605	G	19,75 €																																																																																																														
10 29 33 0047	605	G	19,75 €																																																																																																														
Druck: 03.03.2025																																																																																																																	
2.18																																																																																																																	
Preise unverbindlich (Anpassungen vorbehalten!). © Urheberrechtlich geschützt. Nachahmung und Kopieren untersagt. G = Lagerware A = Abverkauf Lagerware R = Rausverkauf (nicht mehrbeschaffbar) K = Beschaffungsware																																																																																																																	

Sanitär 03/2025	Artikel	Ausführung	Artikel-Nr.	Preisgruppe	Lager	unverbindliche Preisempfehlung	
Ersatz-Dichtprofile für Glasduschen							
<u>Türdichtprofil senkrecht zur Verwendung zwischen Tür und Festteil/Wand</u> zum Kürzen vor Ort (pro Stück)							
	Seitendichtprofil		Typ	Glasstärke	Länge		
			A0090	6 + 8 mm	2000	10 29 33 0050	605 K 54,00 €
	Anschlagprofil zwischen Tür und feststehendem Seitenteil in einer Flucht		A1290	10 + 12 mm	2000	10 29 33 0051	605 K 54,00 €
	Seitendichtprofil		A0040	6 + 8 mm	2000	10 29 33 0052	605 K 54,00 €
	Anschlagprofil zwischen Tür und feststehendem Seitenteil in Eckversion						
	Seitendichtprofil		B4508	5 mm	2000	10 29 33 0053	605 K 54,00 €
	Balgdichtprofil zwischen Tür und feststehendem Seitenteil,		B0008	6 + 8 mm	2000	10 29 33 0054	605 G 39,70 €
	klein, Balgstärke 8 mm, für Glasspalt ca. 5 mm		B1208	10 + 12 mm	2000	10 29 33 0055	605 K 54,00 €
	Seitendichtprofil		B0013	6 + 8 mm	2000	10 29 33 0056	605 K 54,00 €
	Balgdichtprofil zwischen Tür und feststehendem Seitenteil, groß, Balgstärke 13 mm, für Glasspalt ca. 10 mm						
	Seitendichtprofil		F4576	5 mm	2000	10 29 33 0001	605 K 54,00 €
	Streifdichtprofil zwischen Schiebetüren und Seitenteilen		F0076	6 + 8 mm	2000	10 29 33 0002	605 K 54,00 €
	Seitendichtprofil		F0041	6 + 8 mm	2000	10 29 33 0003	605 K 54,00 €
	Streifdichtprofil zwischen Tür und Wand mit mittiger, gerader Silikondichtfahne		F1241	10 + 12 mm	2000	10 29 33 0004	605 K 54,00 €
	Seitendichtprofil		S4513	5 mm	2000	10 29 33 0005	605 K 54,00 €
	Streifdichtprofil zwischen Tür und Wand/ Seitenteil, klein, mit gerader Silikondichtfahne 13 mm für Glasspalt ca. 10mm		S0013	6 + 8 mm	2000	10 29 33 0006	605 G 39,70 €
Seitendichtprofil		S0023	6 + 8 mm	2000	10 29 33 0007	605 K 54,00 €	
Streifdichtprofil zwischen Tür und Wand/ Seitenteil, mit langer Silikondichtfahne 23 mm		S1223	10 + 12 mm	2000	10 29 33 0008	605 K 39,70 €	
Seitendichtprofil		S0008	6 + 8 mm	2000	10 29 33 0009	605 K 54,00 €	
Streifdichtprofil zwischen Tür und Wand/ Seitenteil, klein, mit schräger Silikondichtfahne für Glasspalt ca. 5 mm							
Seitendichtprofil		S4518	5 mm	2000	10 29 33 0043	605 K 34,60 €	
Streifdichtprofil zwischen Tür und Wand/ Seitenteil, mit großer gebogener Dichtfahne		S0018	6 + 8 mm	2000	10 29 33 0044	605 K 34,60 €	
Seitendichtprofil		MA6020	6 mm	2000	10 29 33 0045	605 K 34,60 €	
Mehrzweckabstreifer "H" hat zwei starre und zwei weiche Schenkel, als Boden-abstreifer oder als Seitendichtung verwendbar		MA8020	8 mm	2000	10 29 33 0013	605 A 39,70 €	
		MA1020	10 mm	2000	10 29 33 0014	605 K 54,00 €	

Druck: 03.03.2025

Preise unverbindlich (Anpassungen vorbehalten!). © Urheberrechtlich geschützt. Nachahmung und Kopieren untersagt.

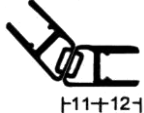
G = Lagerware A = Abverkauf Lagerware R = Rausverkauf (nicht mehr beschaffbar) K = Beschaffungsware









Sanitär 03/2025	Artikel	Ausführung	Artikel-Nr.	Preisgruppe	Lager	unverbindliche Preiseempfehlung												
Ersatz-Dichtprofile für Glasduschen																		
Türdichtprofil senkrecht mit eingezogenem Magnetstreifen (weiss), zur Verwendung an Türverschlüssen 2000mm lang (1 Stück = paarweise, bestehend aus beiden Seiten)																		
   	Magnetdichtprofil Verwendung bei Pendeltüren oder Tür und Seitenteil in einer Flucht, 180°	<table border="1"> <thead> <tr> <th>Typ</th> <th>Glasstärke</th> <th>Länge</th> </tr> </thead> <tbody> <tr> <td>M4580</td> <td>5 mm</td> <td>2.000 mm</td> </tr> <tr> <td>M0180</td> <td>6 + 8 mm</td> <td>2.000 mm</td> </tr> <tr> <td>M1280</td> <td>10 + 12 mm</td> <td>2.000 mm</td> </tr> </tbody> </table>	Typ	Glasstärke	Länge	M4580	5 mm	2.000 mm	M0180	6 + 8 mm	2.000 mm	M1280	10 + 12 mm	2.000 mm	10 29 33 0015 10 29 33 0016 10 29 33 0017	605 605 605	K G K	72,50 € 58,75 € 72,50 €
	Typ	Glasstärke	Länge															
	M4580	5 mm	2.000 mm															
	M0180	6 + 8 mm	2.000 mm															
	M1280	10 + 12 mm	2.000 mm															
	Magnetdichtprofil Verwendung bei Fünfeckduschen mit 1 Tür 135°	<table border="1"> <tbody> <tr> <td>M0135</td> <td>6 + 8 mm</td> <td>2.000 mm</td> </tr> </tbody> </table>	M0135	6 + 8 mm	2.000 mm	10 29 33 0018	605	K	72,50 €									
	M0135	6 + 8 mm	2.000 mm															
	Magnetdichtprofil Verwendung bei Eckduschen oder Tür mit Seitenteil, 90°	<table border="1"> <tbody> <tr> <td>M4590</td> <td>5 mm</td> <td>2.000 mm</td> </tr> <tr> <td>M0090</td> <td>6 + 8 mm</td> <td>2.000 mm</td> </tr> <tr> <td>M1290</td> <td>10 + 12 mm</td> <td>2.000 mm</td> </tr> </tbody> </table>	M4590	5 mm	2.000 mm	M0090	6 + 8 mm	2.000 mm	M1290	10 + 12 mm	2.000 mm	10 29 33 0019 10 29 33 0020 10 29 33 0021	605 605 605	K G K	72,50 € 58,75 € 72,50 €			
	M4590	5 mm	2.000 mm															
	M0090	6 + 8 mm	2.000 mm															
	M1290	10 + 12 mm	2.000 mm															
	Magnetdichtprofil Pendeltürmagnetleiste für Eckdusche	<table border="1"> <tbody> <tr> <td>M0680</td> <td>6 + 8 mm</td> <td>2.000 mm</td> </tr> </tbody> </table>	M0680	6 + 8 mm	2.000 mm	10 29 33 0022	605	K	72,50 €									
M0680	6 + 8 mm	2.000 mm																

Sanitär 03/2025		Artikel	Ausführung	Artikel-Nr.	Preisgruppe	Lager	unverbindliche Preiseempfehlung
norm Vitra-Norm-Sanitärkeramik							
	norm SANITÄRKERAMIK	-Handwaschbecken mit Hahnloch und Überlauf, inkl. VitraHYGIENE	450 x 355 mm	weiß	10 16 11 0004	136 G	30,00 €
	norm SANITÄRKERAMIK	-Waschtisch mit Hahnloch und Überlauf, inkl. VitraHYGIENE	505 x 410 mm 550 x 420 mm 600 x 445 mm 650 x 490 mm	weiß weiß weiß weiß	10 16 11 0005 10 16 11 0006 10 16 11 0007 10 16 11 0008	136 G 136 G 136 G 136 G	33,70 € 33,40 € 33,20 € 42,80 €
	norm SANITÄRKERAMIK	-Halbsäule für Waschtische, inkl. Befestigungssatz, inkl. VitraHYGIENE		weiß	10 16 11 0009	136 G	38,70 €
	norm SANITÄRKERAMIK	-Wand-WC Tiefspüler, 6 Liter Spülvolumen, inkl. VitraHYGIENE, ohne WC-Sitz	360 x 540 mm	weiß	10 16 11 0012	136 G	53,00 €
	norm SANITÄRKERAMIK	-Wand-WC Flachspüler, 6 Liter Spülvolumen, inkl. VitraHYGIENE, ohne WC-Sitz	355 x 525 mm	weiß	10 16 11 0013	136 G	84,00 €
	norm SANITÄRKERAMIK	-Wand-WC, spülrandlos Tiefspüler, 6 Liter Spülvolumen, inkl. VitraHYGIENE, ohne WC-Sitz	355 x 540 mm	weiß	10 16 11 0014	136 G	103,75 €
	norm SANITÄRKERAMIK	-Stand-WC, spülrandlos Tiefspüler, 6 Liter Spülvolumen, Abgang waagrecht, inkl. VitraHYGIENE ohne WC-Sitz	350 x 460 mm	weiß	10 16 11 0023	136 G	101,50 €
	norm SANITÄRKERAMIK	-Stand-WC Tiefspüler, 6 Liter Spülvolumen, Abgang waagrecht, inkl. VitraHYGIENE ohne WC-Sitz	360 x 460 mm	weiß	10 16 11 0015	136 G	42,60 €
	norm SANITÄRKERAMIK	-Stand-WC Flachspüler, 6 Liter Spülvolumen, Abgang waagrecht, inkl. VitraHYGIENE ohne WC-Sitz	360 x 460 mm	weiß	10 16 11 0016	136 G	46,70 €
	norm SANITÄRKERAMIK	-Stand-WC Flachspüler, 6 Liter Spülvolumen, Abgang innen senkrecht, inkl. VitraHYGIENE ohne WC-Sitz	360 x 465 mm	weiß	10 16 11 0017	136 A	55,75 €
	norm SANITÄRKERAMIK	-Stand-WC Flachspüler, 6 Liter Spülvolumen Spülvolumen, Abgang senkrecht, inkl. VitraHYGIENE ohne WC-Sitz	360 x 475 mm	weiß	10 16 11 0018	136 K	59,75 €
	norm SANITÄRKERAMIK	-Urinal Zulauf von hinten	370 x 355 x 585 mm	weiß	10 16 11 0020	136 A	127,25 €
	concept	100 WC-Sitz Universal mit ES-Befestigung, antibakterieller Wirkungsweise		weiß	10 33 24 0006	1333 G	24,60 €
	concept	100 WC-Sitz Universal mit KS-Befestigung, Absenkautomatik, antibakterieller Wirkungsweise		weiß	10 33 24 0004	1333 K	36,40 €
	concept	200 WC-Sitz Universal mit ES-Befestigung, antibakterieller Wirkungsweise		weiß	10 33 24 0009	1333 K	29,00 €
	concept	200 WC-Sitz abnehmbar mit ES-Bef. von oben, Absenkautomatik, antibakterieller Wirkungsweise		weiß	10 33 24 0010	1333 G	54,00 €
	concept	300 WC-Sitz Slim Universal, abnehmbar mit ES-Bef., Absenkautomatik, antibakterieller Wirkungsweise		weiß	10 33 24 0002	1333 K	61,75 €
	Sanit WC-Sitz Design 6000	mit Edelstahl-Scharnier		weiß	10 33 17 0051	1314 G	67,75 €

Druck 03.03.2025

Preise unverbindlich (Anpassungen vorbehalten!). © Urheberrechtlich geschützt. Nachahmung und Kopieren untersagt.

G = Lagerware A = Abverkauf Lagerware R = Rausverkauf (nicht mehr beschaffbar) K = Beschaffungsware

Sanitär 03/2025	Artikel	Ausführung	Artikel-Nr.	Preisgruppe	Lager	unverbindliche Preiseempfehlung	
concept 100 Keramik, eckig							
          	concept 100 Handwaschbecken, eckig	weiß	10 16 11 0049	136	K	50,25 €	
	Hahnloch, Überlauf, inkl. conceptHygiene	450 x 360 mm					
	Befestigung mit Stockschrauben M10						
	concept 100 Waschbecken, eckig	550 x 450 mm	weiß	10 16 11 0048	136	G	53,75 €
	Hahnloch, Überlauf, inkl. conceptHygiene	600 x 480 mm	weiß	10 16 11 0047	136	G	55,25 €
	Befestigung mit Stockschrauben M10	650 x 480 mm	weiß	10 16 11 0046	136	K	67,25 €
	concept 100 Halbsäule	f. HWB	weiß	10 16 11 0050	136	K	55,25 €
	inkl. Halbsäulenbefestigung, inkl. conceptHygiene	f. WT	weiß	10 16 11 0051	136	K	55,25 €
	concept 100 Wand-WC, eckig, spülrandlos	weiß	10 16 11 0078	136	K	185,00 €	
	Tiefspüler, 3/6 Liter Spülvolumen, inkl. conceptHygiene	355 x 540 mm					
Befestigung mit Gewindestangen M12							
ohne WC-Sitz							
concept 100 Wand-WC, eckig	weiß	10 16 11 0077	136	G	94,00 €		
Tiefspüler, 6 Liter Spülvolumen, inkl. conceptHygiene	360 x 520 mm						
Befestigung mit Gewindestangen M12							
ohne WC-Sitz							
concept 100 WC-Sitz, eckig	weiß	10 16 11 0031	136	K	45,40 €		
Innenform rund, mit Schnellverschluss, Material Duroplast,							
Scharnier Edelstahl, Befestigung von oben							
concept 100 WC-Sitz, eckig, mit Absenkautomatik	weiß	10 16 11 0032	136	G	61,25 €		
Innenform rund, mit Schnellverschluss, Material Duroplast,							
Scharnier Edelstahl, Befestigung von oben							
concept 100compact Handwaschbecken	weiß	10 16 11 0030	136	K	66,00 €		
Hahnloch links, Überlauf, inkl. conceptHygiene	370 x 220 mm						
Befestigung mit Stockschrauben M10							
concept 100compact Handwaschbecken	weiß	10 16 11 0029	136	K	66,00 €		
Hahnloch rechts, Überlauf, inkl. conceptHygiene	370 x 220 mm						
Befestigung mit Stockschrauben M10							
concept 100compact Waschtisch	weiß	10 16 11 0063	136	K	87,25 €		
Hahnloch, versetzten Überlauf, inkl. conceptHygiene	600 x 360 mm						
Befestigung mit Stockschrauben M10							
concept 100compact Halbsäule	f. WT 1016110063	weiß	10 16 11 0079	136	K	63,00 €	
inkl. Halbsäulenbefestigung							
inkl. conceptHygiene							

Druck 03.03.2025

Preise unverbindlich (Anpassungen vorbehalten!). © Urheberrechtlich geschützt. Nachahmung und Kopieren untersagt.

Sanitär 03/2025	Artikel	Ausführung	Artikel-Nr.	Preisgruppe	Lager	unverbindliche Preiseempfehlung	
concept 100 Keramik, rund							
	concept 100 Handwaschbecken, rund	weiß Hahnloch, Überlauf, inkl. conceptHygiene Befestigung mit Stockschrauben M10	450 x 360 mm 10 16 11 0045	136	K	43,40 €	
	concept 100 Waschbecken, rund	550 x 450 mm Hahnloch, Überlauf, inkl. conceptHygiene Befestigung mit Stockschrauben M10	weiß 600 x 480 mm weiß 650 x 480 mm weiß	10 16 11 0044 10 16 11 0043 10 16 11 0042	136 136 136	K K K	46,00 € 47,60 € 54,50 €
	concept 100 Halbsäule	weiß inkl. Halbsäulenbefestigung, inkl. conceptHygiene	weiß 10 16 11 0050 weiß 10 16 11 0051	136 136	K K	55,25 € 55,25 €	
	concept 100 Wand-WC, rund, spülrandlos	weiß Tiefspüler, 6 Liter Spülvolumen, inkl. conceptHygiene Befestigung mit Gewindestangen M12 ohne WC-Sitz	360 x 545 mm 10 16 11 0056	136	K	122,25 €	
	concept 100 Wand-WC, rund	weiß Tiefspüler, 6 Liter Spülvolumen, inkl. conceptHygiene Befestigung mit Gewindestangen M12 ohne WC-Sitz	360 x 540 mm 10 16 11 0054	136	K	81,00 €	
	concept 100 Wand-WC, rund	weiß Flachspüler, 6 Liter Spülvolumen, inkl. conceptHygiene Befestigung mit Gewindestangen M12 ohne WC-Sitz	355 x 540 mm 10 16 11 0055	136	K	98,00 €	
	concept 100 Stand-WC, rund	weiß Tiefspüler, 6 Liter Spülvolumen, inkl. conceptHygiene Abgang waagrecht, Befestigung mit Gewindestangen M12 ohne WC-Sitz	355 x 480 mm 10 16 11 0060	136	K	103,25 €	
	concept 100 Stand-WC, rund	weiß Tiefspüler, 6 Liter Spülvolumen, inkl. conceptHygiene Abgang waagrecht, Befestigung mit Gewindestangen M12 ohne WC-Sitz	355 x 475 mm 10 16 11 0052	136	K	59,75 €	
	concept 100 Wand-WC, rund	weiß Flachspüler, 6 Liter Spülvolumen, inkl. conceptHygiene Abgang waagrecht, Befestigung mit Gewindestangen M12 ohne WC-Sitz	355 x 475 mm 10 16 11 0053	136	K	63,50 €	
Passende WC-Sitze auf Seite 3.01 und 3.04							
	concept 100 Urinal - Zulauf hinten	weiß ohne Deckel, Universalabgang waagrecht oder senkrecht, inkl. conceptHygiene, mit Wandbefestigung	355x345 mm 10 16 11 0061	136	G	112,50 €	
	concept 100 Urinal - Zulauf oben	weiß ohne Deckel, Universalabgang waagrecht oder senkrecht, inkl. conceptHygiene, mit Wandbefestigung	355x345 mm 10 16 11 0062	136	G	112,50 €	

Sanitär 03/2025		Artikel	Ausführung	Artikel-Nr.	Preisgruppe	Lager	unverbindliche Preiseempfehlung
concept 100med Keramik, barrierefrei							
	concept 100med Waschtisch	600 x 545 mm	10 16 11 0033	136	K	236,00 €	
	unterfahrbar	650 x 560 mm	10 16 11 0035	136	K	244,25 €	
	<i>mit Hahnloch, mit Überlauf, inkl. conceptHygiene</i>						
	concept 100med Waschbecken	600 x 545 mm	10 16 12 0008	136	K	165,75 €	
	unterfahrbar	650 x 560 mm	10 16 12 0009	136	K	187,00 €	
	<i>mit Hahnloch, ohne Überlauf, inkl. conceptHygiene</i>						
	concept 100med Waschbecken	600 x 545 mm	10 16 12 0004	136	K	236,00 €	
	unterfahrbar	650 x 560 mm	10 16 12 0005	136	K	244,25 €	
	<i>ohne Hahnloch, mit Überlauf, inkl. conceptHygiene</i>						
	concept 100med Waschbecken	600 x 545 mm	10 16 12 0006	136	K	219,50 €	
	unterfahrbar	650 x 560 mm	10 16 12 0007	136	K	187,00 €	
	<i>ohne Hahnloch, ohne Überlauf, inkl. conceptHygiene</i>						
	concept 100med Wand-WC, verl. 700 mm	weiß-alpin	10 16 11 0036	136	K	276,50 €	
	<i>Tiefspüler, verlängert, inkl. conceptHygiene</i>						
	<i>ohne WC-Sitz</i>						
	concept 100med Wand-WC, verl. 700 mm	weiß-alpin	10 16 11 0037	136	K	360,50 €	
	<i>Tiefspüler, spülrandlos, verlängert, inkl. conceptHygiene</i>						
	<i>ohne WC-Sitz</i>						
	concept 100med Wand-WC, verl. 700 mm	weiß-alpin	10 16 11 0038	136	K	330,00 €	
	<i>Flachspüler, verlängert, inkl. conceptHygiene</i>						
<i>ohne WC-Sitz</i>							
concept 100med Wand-WC, + 60 mm	weiß-alpin	10 16 11 0039	136	G	302,50 €		
<i>Tiefspüler, + 60 mm Sitzhöhe, inkl. conceptHygiene</i>							
<i>ohne WC-Sitz</i>							
concept 100med Stand-WC, + 60 mm	weiß-alpin	10 16 11 0040	136	G	173,75 €		
<i>Tiefspüler, + 60 mm Sitzhöhe, inkl. conceptHygiene</i>							
<i>ohne WC-Sitz</i>							
concept 100med Stand-WC, + 60 mm	weiß-alpin	10 16 11 0041	136	K	299,00 €		
<i>Flachspüler, + 60 mm Sitzhöhe, inkl. conceptHygiene</i>							
<i>ohne WC-Sitz</i>							
concept 100 WC-Sitz Universal							
<i>WC-Sitz mit Deckel, Sandwich-Ausführung, antibakterielle Wirkungsweise</i>							
<i>Kunstst.-Befestigung von unten</i>	weiß	10 33 24 0008	1333	K	23,00 €		
<i>Kunstst.-Befestigung von unten, mit Absenkautomatik</i>	weiß	10 33 24 0004	1333	K	36,40 €		
<i>Edelstahl-Befestigung von unten</i>	weiß	10 33 24 0006	1333	G	24,60 €		
<i>Edelstahl-Steckbefestigung von oben</i>	weiß	10 33 24 0001	1333	K	24,30 €		
concept 200 WC-Sitz Universal							
<i>WC-Sitz mit Deckel, WrapOver-Ausführung, antibakterielle Wirkungsweise</i>							
<i>Edelstahl-Steckbefestigung von unten</i>	weiß	10 33 24 0009	1333	K	29,00 €		
<i>Edelstahl-Steckbefestigung von oben</i>	weiß	10 33 24 0005	1333	K	47,10 €		
<i>Edelstahl-Steckbefestigung von oben, abnehmbar, Absenkautomatik</i>	weiß	10 33 24 0010	1333	G	54,00 €		
<i>Edelstahl-Steckbefestigung von unten</i>	bahamabeige	10 33 24 0003	1333	K	42,40 €		
<i>Edelstahl-Steckbefestigung von unten</i>	manhattan	10 33 24 0007	1333	K	42,30 €		
concept 300 WC-Sitz Slim Universal, abnehmbar	weiß	10 33 24 0002	1333	K	61,75 €		
<i>mit ES-Bef., Absenkautomatik, antibakterieller Wirkungsweise</i>							

Druck 03.03.2025

Preise unverbindlich (Anpassungen vorbehalten!). © Urheberrechtlich geschützt. Nachahmung und Kopieren untersagt.

Sanitär 03/2025	Artikel	Ausführung	Artikel-Nr.	Preisgruppe	Lager	unverbindliche Preiseempfehlung
concept 300 Keramik, Dusch-WC						
	concept 300 Sitzeinheit Dusch-WC rund	weiß	10 33 16 0031	1311	K	2.462,00 €
	inklusive Fernbedienung 391 x 579 x 108 mm Ausführung: verdeckte Wandbefestigung, Lochabstand: 180 mm Warmwasserdusche: Stabdüsenystem, Material silikonhaltig, Wasserdruck, Wassertemperatur und Waschposition wählbar, pulsierende Massagedusche, oszillierende Komfortdusche Regulierbare Duschtrahlstärke: 5 Stufen Regulierbare Wassertemperatur: 30 bis 40°C (5 Stufen) Deckel: abnehmbar Sitz: beheizbar, individuell regulierbare Temperatur: 28 bis 36°C (5 Stufen) Deodorizer: Luftreinigendes Filtersystem Trockner: Wamluftdüse Einstellbare Temperatur: 37 bis 55 °C (5 Stufen), ca. 0,29m3/min Entkalkungsfunktion: Entkalkung mit Hilfe eines automatischen Entkalkungsprogramm Wasseranschlussdruck: 1 bis 10 bar Anschlusswerte: 220-240 / 50 HZ Im Lieferumfang: Fernbedienung, Kunststoff, Farbe: Silber (inkl. Wandhalterung und Batterien), Dusch-WC mit Rundsteckverbinder, Eckventil 1/2" Zusätzlich (erforderlich): concept Wand-WC rund 1033160032					
	concept 300 Wand-WC rund	weiß	10 33 16 0032	1311	K	442,50 €
	passend für Dusch-WC concept 200 und concept 300 380 x 580 x 335 mm Wandhängend, randlos, Tornado Flush, kreiselförmig, Tiefspüler, Keramikoberfläche CeFiONtect Ausführung: verdeckte Wandbefestigung, Lochabstand: 180mm Oberfläche: hygienische Spezialglasur (aufgebracht vor dem Brennen der Keramik) für Microfasertücher geeignet (CeFiONtect) hne Spülrand (Randloses Design) Spülung: geräuscharme und hochwirksame Drei-Düsen Spülung ("tornado Flush") Zulauf: hinten Abgang: waagrecht					
	concept 300 Sitzeinheit Dusch-WC eckig	weiß	10 33 16 0030	1311	K	2.462,00 €
	inklusive Fernbedienung 391 x 579 x 108 mm Ausführung: verdeckte Wandbefestigung, Lochabstand: 180 mm Warmwasserdusche: Stabdüsenystem, Material silikonhaltig, Wasserdruck, Wassertemperatur und Waschposition wählbar, pulsierende Massagedusche, oszillierende Komfortdusche Regulierbare Duschtrahlstärke: 5 Stufen Regulierbare Wassertemperatur: 30 bis 40°C (5 Stufen) Deckel: abnehmbar Sitz: beheizbar, individuell regulierbare Temperatur: 28 bis 36°C (5 Stufen) Deodorizer: Luftreinigendes Filtersystem Trockner: Wamluftdüse Einstellbare Temperatur: 37 bis 55 °C (5 Stufen), ca. 0,29m3/min Entkalkungsfunktion: Entkalkung mit Hilfe eines automatischen Entkalkungsprogramm Wasseranschlussdruck: 1 bis 10 bar Anschlusswerte: 220-240 / 50 HZ Im Lieferumfang: Fernbedienung, Kunststoff, Farbe: Silber (inkl. Wandhalterung und Batterien), Dusch-WC mit Rundsteckverbinder, Eckventil 1/2" Zusätzlich (erforderlich): concept Wand-WC rund 1033160033					
	concept 300 Wand-WC eckig	weiß	10 33 16 0032	1311	K	442,50 €
	passend für Dusch-WC concept 200 und concept 300 380 x 580 x 337 mm Wandhängend, randlos, Tornado Flush, kreiselförmig, Tiefspüler, Keramikoberfläche CeFiONtect Ausführung: verdeckte Wandbefestigung, Lochabstand: 180mm Oberfläche: hygienische Spezialglasur (aufgebracht vor dem Brennen der Keramik) für Microfasertücher geeignet (CeFiONtect) hne Spülrand (Randloses Design) Spülung: geräuscharme und hochwirksame Drei-Düsen Spülung ("tornado Flush") Zulauf: hinten Abgang: waagrecht					
	Anschluss für Dusch-WC		10 33 16 0036	1311	K	175,00 €
	für Dusch-WC concept 100, 200 und 300. Für Geberit-Unterputz-Spülkasten, Druckschlauch mit Anschluss für das eingebaute Leerrohr mit innenliegendem Anschluss 5 cm aus der Mitte Im Lieferumfang: Verteilerstück, Anschlussschlauch, Mini Kugelventil AG/AG G3/8"					

Druck 03.03.2025

Preise unverbindlich (Anpassungen vorbehalten!). © Urheberrechtlich geschützt. Nachahmung und Kopieren untersagt.

G = Lagerware A = Abverkauf Lagerware R = Rausverkauf (nicht mehr beschaffbar) K = Beschaffungsware

Sanitär 03/2025		Artikel	Ausführung	Artikel-Nr.	Preisgruppe	Lager	unverbindliche Preiseempfehlung
-Keramik							
							
	Verity WC Combi-Pack mit halboffender Befestigung		weiß	10 12 11 3969	113	K	338,50 €
	Tiefspül-WC Twist Flush spülrandlos, wandhängend WC-Sitz mit QuickRelease und SoftClosing-Funktion Abgang waagrecht		370 x 530 mm				
	Verity WC Combi-Pack mit verdeckter Befestigung		weiß	10 12 11 3970	113	K	373,50 €
	Tiefspül-WC Twist Flush spülrandlos, wandhängend WC-Sitz mit QuickRelease und SoftClosing-Funktion Abgang waagrecht		370 x 530 mm				
		O.NOVO Combi-Pack 5688 H1 01		weiß	10 12 11 0129	113	G
bestehend aus: Tiefspül-Wand-WC Compact 5688 10 01 49cm lang abnehmbarer "quickrelease" WC-Sitz mit Absenkautomatik "SoftClose" 9M38 S1 01							
							
	D-Neo Wand-WC Duravit Rimless Set 457709 00 A1		weiß	10 13 11 2739	117	G	368,00 €
	Tiefspül-Wand-WC 257709 00 00 mit offenem Spülrand abnehmbarer WC-Sitz mit Absenkautomatik 002169 00 00 Scharniere Edelstahl		370 x 540 x 400 mm				
	Laufen Pro Wand-Tiefspül-WC-Kombipack, spülrandlos		weiß	10 31 24 0259	0	G	149,00 €
	4,5 / 3 Liter-Spülung aus Sanitärporzellan Befestigung mit Gewindestangen M12 Nicht für Druckspüler geeignet! Für max. 6 Liter-Spülkästen! Inkl. Montageband und WC-Sitz Slim, mit Absenkautomatik, abnehmbar		360 x 530 x 340 mm				

ACHTUNG!
Netto-Preis

Druck 03.03.2025

Sanitär 03/2025	Artikel	Ausführung	Artikel-Nr.	Preisgruppe	Lager	unverbindliche Preiseempfehlung
concept 100 Waschtisch-Armaturen						
	concept 100 Waschtisch-Einhandmischer DN 15	chrom				
	mit starrem Gussauslauf und Luftsprudler 5l/min					
	Ausladung: 106 mm	Auslaufhöhe: 68 mm	mit Ablaufgarnitur G 1 1/4	10 31 24 0002	1015 G	69,01 €
	Ausladung: 106 mm	Auslaufhöhe: 68 mm	ohne Ablaufgarnitur	10 31 24 0151	1015 K	64,19 €
	concept 100 Waschtisch-Einhandmischer Niederdruck DN 15		10 31 24 0006	1015	G	93,21 €
	mit starrem Gussauslauf und Strahlregler mit Zugknopf-Ablaufgarnitur					
	Ausladung: 106 mm	Auslaufhöhe: 67 mm	chrom			
	mit Ablaufgarnitur G 1 1/4					
	concept 100 Waschtisch-Einhandmischer XL DN 15	chrom	10 31 24 0007	1015	K	86,30 €
	Einhandmischer GRANDE mit Zugknopf-Ablaufgarnitur					
	Ausladung: 109 mm	Auslaufhöhe: 86 mm				
	mit Ablaufgarnitur G 1 1/4					
	concept 100 Waschtisch-Einhandmischer m. hohem Auslauf DN15		10 31 24 0008	1015	K	138,06 €
	mit hohem schwenkbaren Rohrauslauf und Luftsprudler 5l/min mit Zugknopf-Ablaufgarnitur					
	Ausladung: 146 mm	Auslaufhöhe: 203 mm	chrom			
	mit Ablaufgarnitur G 1 1/4					
	concept 100 Wand-Waschtisch-Einhandmischer DN 15	chrom	10 31 24 0009	1015	K	93,21 €
	mit schwenkbarem Gussauslauf 150 mm und Luftsprudler 5l/min					
	S-Anschlüsse: verstellbar von 127-173 mm					
	Ausladung: 217-221 mm	Auslaufhöhe: 150 mm				
	concept 100 Bidet-Einhandmischer DN 15	chrom	10 31 24 0010	1015	K	89,74 €
	mit starrem Gussauslauf, Luftsprudler 5l/min und Kugelgelenk, mit Zugknopf-Ablaufgarnitur					
	Ausladung: 114 mm	Auslaufhöhe: 78 mm				
	mit Ablaufgarnitur G 1 1/4					
concept 100 Küchenarmaturen						
	concept 100 Küchen-Einhandmischer DN 15	chrom	10 31 24 0011	1015	G	96,64 €
	mit schwenkbarem Rohrauslauf und Luftsprudler					
	Ausladung: 220 mm	Auslaufhöhe: 126 mm				
	concept 100 Küchen-Einhandmischer Niederdruck DN 15		10 31 24 0012	1015	G	113,88 €
	mit schwenkbarem Rohrauslauf und Stahlregler					
	Ausladung: 221 mm	Auslaufhöhe: 125 mm	chrom			
	concept 100 Küchen-Wand-Einhandmischer DN 15	chrom	10 31 24 0005	1015	G	93,21 €
	mit schwenkbarem Gussauslauf 200 mm und Luftsprudler					
	Ausladung: 267-271 mm	Auslaufhöhe: 200 mm				
	concept 100 Griffhebel	chrom	10 31 24 0053	1015	K	24,16 €
	lange Ausführung mit R/B-Markierung, für Kartusche Ø 35 mm					
	Länge: 150 mm					

Druck: 03.03.2025

Preise unverbindlich (Anpassungen vorbehalten!). © Urheberrechtlich geschützt. Nachahmung und Kopieren untersagt.

G = Lagerware A = Abverkauf Lagerware R = Rausverkauf (nicht mehr beschaffbar) K = Beschaffungsware

Sanitär 03/2025	Artikel	Ausführung	Artikel-Nr.	Preisgruppe	Lager	unverbindliche Preiseempfehlung		
concept 100 Wannen/Brause-Einhandmischer								
	concept 100 Brause-Einhandmischer Aufputz DN 15	chrom	10 31 24 0003	1015	G	69,01 €		
	mit Rückflussverhinderer, DVGW-Eigensicher S-Anschlüsse: verstellbar von 127-173 mm, mit integrierter Heißwassertemperaturbegrenzung Ausladung: 138-143 mm							
	concept 100 Wannen-Einhandmischer Aufputz DN 15	chrom	10 31 24 0004	1015	G	93,21 €		
	mit Luftsprudler, DVGW-Eigensicher S-Anschlüsse: geräuschgedämpft verstellbar von 137-163 mm Umschaltung: automatisch von Brause auf Wanne Ausladung: 161-166 mm							
	concept 100 Easy-Box Unterputz-Bausatz	chrom	10 31 24 0195	1015	K	104,53 €		
	passend für Feinbauset Wannen- und Brause-Einhandmischer 1/2" (concept 100/200), sowie Feinbauset Wannen- und Brause-Thermostat Gesamttiefe: 73-95 mm Höhenversteller: zusätzlich 5-40 mm							
	concept 100 Verlängerung für Easy-Box	20 mm	10 31 24 0203	1015	K	141,80 €		
		40 mm	10 31 24 0204	1015	K	213,26 €		
	concept 100 Brause-Einhandmischer Unterputz DN 15	chrom	10 31 24 0028	1015	K	100,10 €		
	UP Bausatz 2 für Wandeinbau, Bausatz 2 für Fertigmontage, alle sichtbaren Designteile. Kartusche: Ø 47 mm mit keramischen Dichtscheiben Ø Rosette: 163 mm							
	concept 100 Wannen-Einhandmischer Unterputz DN 15	chrom						
			UP Bausatz 2 für Wandeinbau, Bausatz 2 für Fertigmontage, alle sichtbaren Designteile. Umschaltung: autom. v. Brause auf Wanne, Kartusche: Ø 47 mm mit keramischen Dichtscheiben Ø Rosette: 163 mm					
			10 31 24 0029	1015	K	138,06 €		
	Ø Rosette: 163 mm		10 31 24 0030	1015	K	203,61 €		
concept 100 Wannen/Brause-Thermostate								
	concept 100 Wannen-Thermostat Aufputz DN 15	chrom	10 31 24 0032	1015	K	224,34 €		
	mit Rückflussverhinderer, Luftsprudler, DVGW-Eigensicher, Cool Body S-Anschlüsse: verdeckt, vertellbar von 137-163 mm Umschaltung: automatisch von Brause auf Wanne Temperatur: Einstellung mit Heißwasserverbrühschutz, Temperaturbegrenzer Wassermenge: Regulierung mit ECO-Spartaste und keramischen Dichtscheiben Ausladung: 173 mm							
	concept 100 Brause-Thermostat Aufputz DN 15	chrom	10 31 24 0031	1015	G	155,31 €		
	mit Rückflussverhinderer, DVGW-Eigensicher, Cool Body S-Anschlüsse: verdeckt, vertellbar von 137-163 mm Temperatur: Einstellung mit Heißwasserverbrühschutz, Temperaturbegrenzer Wassermenge: Regulierung mit ECO-Spartaste und keramischen Dichtscheiben Ausladung: 82 mm							
Druck: 03.03.2025								
Preise unverbindlich (Anpassungen vorbehalten!). © Urheberrechtlich geschützt. Nachahmung und Kopieren untersagt.								
G = Lagerware A = Abverkauf Lagerware R = Rausverkauf (nicht mehrbeschaffbar) K = Beschaffungsware								

Sanitär 03/2025	Artikel	Ausführung	Artikel-Nr.	Preisgruppe	Lager	unverbindliche Preiseempfehlung
concept 200 Wannen/Brause-Einhandmischer						
	concept 200 Waschtisch-Einhandmischer DN 15	chrom				
	mit starrem Gussauslauf und Luftsprudler 5l/min					
	Ausladung: 109 mm	Auslaufhöhe: 100 mm	<u>mit</u> Ablaufgarnitur G 1 1/4	10 31 24 0058	1015	K 98,31 €
	Ausladung: 109 mm	Auslaufhöhe: 100 mm	<u>ohne</u> Ablaufgarnitur	10 31 24 0059	1015	K 93,55 €
	concept 200 Waschtisch-Einhandmischer Niederdruck DN 15	chrom	10 31 24 0060	1015	K	127,70 €
	mit starrem Gussauslauf und Strahlregler mit Zugknopf-Ablaufgarnitur					
	Ausladung: 111 mm	Auslaufhöhe: 95 mm	<u>mit</u> Ablaufgarnitur G 1 1/4			
	concept 200 Waschtisch-Einhandmischer XL DN 15	chrom				
	Einhandmischer GRANDE, DN 15, mit starrem Gussauslauf und Luftsprudler 5l/min					
	Ausladung: 134 mm	Auslaufhöhe: 142 mm	<u>mit</u> Ablaufgarnitur G 1 1/4	10 31 24 0061	1015	K 118,00 €
	Ausladung: 134 mm	Auslaufhöhe: 142 mm	<u>ohne</u> Ablaufgarnitur	10 31 24 0085	1015	K 113,30 €
	concept 200 Waschtisch-Einhandmischer für Aufsatzschale DN 15	chrom	10 31 24 0062	1015	K	156,67 €
	mit starrem Gussauslauf und Luftsprudler 5l/min,					
	Ausladung: 189 mm	Auslaufhöhe: 267 mm	<u>ohne</u> Ablaufgarnitur			
	concept 200 Waschtisch-Einhandmischer DN 15	chrom	10 31 24 0063	1015	K	191,86 €
	mit ausziehbarem Ablauf, mit Luftsprudler 5l/min, mit Zugknopf-Ablaufgarnitur					
	Ausladung: 114 mm	Auslaufhöhe: 86 mm	<u>mit</u> Ablaufgarnitur G 1 1/4			
	concept 200 Waschtisch-Einhandmischer	chrom				
	mit hohem Gussauslauf, mit seitlicher Bedienung DN 15					
	mit 120 Grad schwenkbarem Gussauslauf und Luftsprudler 5l/min					
	Ausladung: 138 mm	Auslaufhöhe: 180 mm	<u>mit</u> Ablaufgarnitur G 1 1/4	10 31 24 0064	1015	K 192,53 €
	Ausladung: 138 mm	Auslaufhöhe: 180 mm	<u>ohne</u> Ablaufgarnitur	10 31 24 0065	1015	K 187,72 €
	concept 200 Handwaschbecken-Einhandmischer	chrom				
	Piccolo DN 15					
	mit starrem Gussauslauf und Luftsprudler 5l/min					
	Ausladung: 97 mm	Auslaufhöhe: 76 mm	<u>mit</u> Ablaufgarnitur G 1 1/4	10 31 24 0066	1015	K 98,31 €
	Ausladung: 97 mm	Auslaufhöhe: 76 mm	<u>ohne</u> Ablaufgarnitur	10 31 24 0067	1015	K 93,55 €
	concept 200 Wand-Waschtisch-Einhandmischer mit Gussauslauf					
	mit starrem Gussauslauf und Luftsprudler 5l/min					
	Ausladung: 180 mm	chrom	10 31 24 0023	1015	K	269,72 €
	Ausladung: 225 mm	chrom	10 31 24 0024	1015	K	279,96 €
	concept 200 Bidet-Einhandmischer DN 15					
	mit starrem Gussauslauf und Luftsprudler 5l/min und Kugelgelenk, mit Zugknopf-Ablaufgarnitur G1 1/4					
	Ausladung: 109 mm	Auslaufhöhe: 69 mm	chrom	10 31 24 0068	1015	K 127,70 €

Druck: 03.03.2025



Preise unverbindlich (Anpassungen vorbehalten!). © Urheberrechtlich geschützt. Nachahmung und Kopieren untersagt.

G = Lagerware A = Abverkauf Lagerware R = Rausverkauf (nicht mehr beschaffbar) K = Beschaffungsware

Sanitär 03/2025	Artikel	Ausführung	Artikel-Nr.	Preisgruppe	Lager	unverbindliche Preiseempfehlung
concept 200 Wannen/Brause-Einhandmischer						
	concept 200 Brause-Einhandmischer DN 15	chrom	10 31 24 0069	1015	K	98,31 €
	mit Rückflussverhinderer, DVGW-Eigensicher S-Anschlüsse: verstellbar 127-173 mm Schwenkbereich 100 Grad, mit integrierter Heißwassertemperaturbegrenzung Ausladung: 116-136 mm					
	concept 200 Wannen-Einhandmischer DN 15	chrom	10 31 24 0070	1015	K	132,47 €
	mit Luftsprudler, DVGW-Eigensicher S-Anschlüsse: geräuschgedämpft, verstellbar von 137-163 mm Schwenkbereich 100 Grad, mit integrierter Heißwassertemperaturbegrenzung Ausladung: 154-174 mm					
	concept 100 Easy-Box Unterputz-Bausatz	chrom	10 31 24 0195	1015	K	104,53 €
	passend für Feinbauset Wannen- und Brause-Einhandmischer 1/2" (concept 100/200), sowie Feinbauset Wannen- und Brause-Thermostat Gesamttiefe: 73-95 mm Höhenversteller: zusätzlich 5-40 mm					
	concept 100 Verlängerung für Easy-Box	20 mm	10 31 24 0203	1015	K	141,80 €
		40 mm	10 31 24 0204	1015	K	213,26 €
	concept 200 Feinbauset Brause-Einhandmischer Unterputz		10 31 24 0015	1015	K	127,70 €
	Brause-Einhandmischer UP Bausatz 2 für Wandeinbau, Bausatz 2 für Fertigmontage Oberfläche: chrom Rosettengröße: Ø 163 mm Bedienungshebel: aus Metall Kartusche: Ø 47 mm mit keram. Dichtscheiben Kartuschenübersetzung aus Edelstahl, Schwenkbereich 120 Grad, mit integriertem Fettreservoir, mit integrierter Heißwassertemperaturbegrenzung und ECO Funktion					
	concept 200 Feinbauset Wannen-Einhandmischer Unterputz					
	Wannen-Einhandmischer UP Bausatz 2 für Wandeinbau, Bausatz 2 für Fertigmontage Oberfläche: chrom Rosettengröße: Ø 163 mm Bedienungshebel: aus Metall Umschaltung: autom. Von Brause auf Wanne Kartusche: Ø 47 mm mit keram. Dichtscheiben, Kartuschenübersetzung aus Edelstahl Schwenkbereich 120 Grad, mit integriertem Fettreservoir, mit integrierter Heißwassertemperaturbegrenzung und ECO Funktion					
		ohne	10 31 24 0016	1015	K	161,81 €
		DVGW-Eigensicher	10 31 24 0017	1015	K	245,81 €
concept 200 Thermostat						
	concept 200 Brause-Thermostat Aufputz DN 15	chrom	10 31 24 0018	1015	K	198,08 €
	mit Rückflussverhinderer, DVGW-Eigensicher, Cool Body Gesamtausladung: 113 mm S-Anschlüsse: verdeckt, verstellbar von 137-163 mm Temperatur: Einstellung mit Heißwasserverbrühschutz, Temperaturbegrenzer Ausladung: 86 mm Wassermenge: Regulierung mit ECO-Spartaste					
	concept 200 Thermostat		10 32 40 0223	1010	K	356,00 €
	Thermostat 1 Auslauf mit Vernet thermostatischer Kartusche und Flühs Absperrventile Ablagefläche oben: Stahl hochglanzpoliert Oberflächen seitlich: Kunststoff					

Druck: 03.03.2025

Preise unverbindlich (Anpassungen vorbehalten!). © Urheberrechtlich geschützt. Nachahmung und Kopieren untersagt.

Sanitär 03/2025	Artikel	Ausführung	Artikel-Nr.	Preisgruppe	Lager	unverbindliche Preiseempfehlung
concept 200 Wannen/Brause-Einhandmischer						
	concept 200 Feinbaset Thermostat mit Absperrung, Unterputz		10 31 24 0019	1015	K	314,11 €
	Brause-Thermostat UP, Bausatz 2 für Wandeinbau Bausatz 2 für Fertigmontage, alle sichtbaren Designteile, integrierte Vorabspernung, Rückflussverhinderer Oberfläche: chrom Rosettengröße: Ø 163 mm Kartusche mit Wachsdehnstoffelement mit integrierter Heißwassertemperaturbegrenzung					
	concept 200 Feinbaset Thermostat mit Umstellung, Unterputz		10 31 24 0020	1015	K	333,93 €
	Wannen-Thermostat UP, Bausatz 2 für Wandeinbau Bausatz 2 für Fertigmontage, alle sichtbaren Designteile, mit integrierter Vorabspernung, Rückflussverhinderer und Zweivegeventil Oberfläche: chrom Rosettengröße: Ø 163 mm Kartusche mit Wachsdehnstoffelement mit integrierter Heißwassertemperaturbegrenzung					
concept 200 Spültisch-Einhandmischer						
	concept 200 Spültisch-Einhandmischer DN 15		10 31 24 0071	1015	K	139,10 €
	mit schwenkbarem Gussauslauf und Luftsprudler chrom Ausladung: 220 mm Auslaufhöhe: 191 mm					
	concept 200 Spültisch-Einhandmischer DN 15 Niederdruck		10 31 24 0072	1015	K	159,89 €
	mit schwenkbarem Gussauslauf und Strahlregler chrom Ausladung: 220 mm Auslaufhöhe: 158 mm					
	concept 200 Spültisch-Einhandmischer mit nach unten herausziehbarer 1-Funktionshandbrause DN 15		10 31 24 0077	1015	K	245,81 €
	mit schwenkbarem Rohrauslauf L-Form und Luftsprudler chrom Ausladung: 207 mm Auslaufhöhe: 300 mm					
	concept 200 Spültisch-Einhandmischer mit herausziehbarer 2-Funktionshandbrause DN 15		10 31 24 0075	1015	K	232,27 €
	mit schwenkbarem Gussauslauf und Luftsprudler chrom Ausladung: 221 mm Auslaufhöhe: 156 mm					
	concept 200 Spültisch-Einhandmischer mit herausziehbarer 2-Funktionshandbrause Niederdruck DN 15		10 31 24 0076	1015	K	258,12 €
	mit schwenkbarem Gussauslauf und Strahlregler chrom Ausladung: 221 mm Auslaufhöhe: 156 mm					
concept 200 Spültisch-Einhandmischer mit integriertem Geräteabsperventil		10 31 24 0073	1015	K	216,52 €	
mit schwenkbarem Gussauslauf und Luftsprudler, mit integriertem Geräteabsperventil chrom Ausladung: 220 mm Auslaufhöhe: 178 mm						
concept 200 Spültisch-Einhandmischer mit integriertem Geräteabsperventil DN 15 Niederdruck		10 31 24 0074	1015	K	242,33 €	
mit schwenkbarem Gussauslauf und Strahlregler chrom Ausladung: 220 mm Auslaufhöhe: 178 mm						
concept 200 Spültisch-Einhandmischer m. hohem L-Auslauf DN 15		10 31 24 0078	1015	G	176,84 €	
mit schwenkbarem Rohrauslauf L-Form und Luftsprudler chrom Ausladung: 225 mm Auslaufhöhe: 321 mm						
concept 200 Spültisch-Einhandmischer m. hohem L-Auslauf DN 15 Niederdruck		10 31 24 0079	1015	K	201,46 €	
mit schwenkbarem Rohrauslauf L-Form und Strahlregler chrom Ausladung: 225 mm Auslaufhöhe: 321 mm						

Druck: 03.03.2025



Preise unverbindlich (Anpassungen vorbehalten!). © Urheberrechtlich geschützt. Nachahmung und Kopieren untersagt.

G = Lagerware A = Abverkauf Lagerware R = Rausverkauf (nicht mehr beschaffbar) K = Beschaffungsware

Sanitär 03/2025	Artikel	Ausführung	Artikel-Nr.	Preisgruppe	Lager	unverbindliche Preiseempfehlung
GROHE -Armaturen						
	Eurosmart Waschtisch-Einhebelmischer DN 15	chrom	10 31 15 6659	1033	G	101,50 €
	<ul style="list-style-type: none"> - S-Size, für Einlochmontage, mit 28 mm Keramikkartusche - variabel einstellbare Mengenbegrenzung, mit Temperaturbegrenzer - 5,7l/min Mousseur, getrennte innenliegende Wasserwege - mit Schnellbefestigungssystem, mit Zugstangen-Ablaufgarnitur 11/4" - flexible Anschlusschläuche <p style="text-align: right;">33 265 003</p>					
	Eurosmart Cosmopolitan WT-Einhebelmischer, DN 15	chrom	10 31 15 3879	1033	G	175,00 €
	<ul style="list-style-type: none"> - L-Size, für Einlochmontage, mit 35 mm Keramikkartusche - variabel einstellbare Mengenbegrenzung - getrennt innenliegende Wasserwege, mit Schnellbefestigungssystem - Auslauf mit Mousseur - mit Zugstangen-Ablaufgarnitur 11/4" - flexible Anschlusschläuche - mit Excenter <p style="text-align: right;">32 830 001</p>					
	Eurosmart Einhand-Bidetatterie 1/2"	chrom	10 31 15 6202	1033	K	114,25 €
	<ul style="list-style-type: none"> - Einlochmontage, mit 28 mm Keramikkartusche - variabel einstellbare Mengenbegrenzung, mit Temperaturbegrenzer - 5,7l/min Mousseur, getrennte innenliegende Wasserwege - mit Schnellbefestigungssystem mit Kugelgelenk und Zugstangen-Ablaufgarnitur 11/4" - flexible Anschlusschläuche <p style="text-align: right;">32 929 003</p>					
	GROHE Einhand-Spültischbatterie BauEdge 1/2"	chrom	10 31 15 5482	1033	K	128,00 €
	<ul style="list-style-type: none"> - hoher Auslauf - Einlochmontage - GROHE Long-Life Oberfläche, 28 mm Keramikkartusche - getrennte innenliegende Wasserwege - kein Kontakt mit Blei und Nickel innerhalb der Armatur - Auslauf mit Mousseur - schwenkbarer Rohrauslauf, Schwenkbereich 360° - flexible Anschlusschläuche - Befestigungsset aus Metall <p style="text-align: right;">31 367 001</p>					
	Eurosmart Wannen-Einhebelmischer DN 15	chrom	10 31 15 6197	1033	G	130,25 €
	<ul style="list-style-type: none"> - für Wandmontage, mit 35 mm Keramikkartusche - variabel einstellbare Mengenbegrenzung, automatische Umstellung Wanne/Brause - Auslauf mit Mousseur, integrierter Rückflussverhinderer im Brausegang 1/2" - S-Anschlüsse, eigensicher gegen Rückfließen, Wandrosetten aus Metall <p style="text-align: right;">33 300 003</p>					
	Eurosmart Brause-Einhebelmischer DN 15	chrom	10 31 15 6200	1033	G	111,25 €
	<ul style="list-style-type: none"> - für Wandmontage, mit 35 mm Keramikkartusche - variabel einstellbare Mengenbegrenzung, Brauseabgang unten 1/2" - mit integriertem Rückflussverhinderer - S-Anschlüsse, eigensicher gegen Rückfließen, Wandrosetten aus Metall <p style="text-align: right;">33 555 003</p>					
	Eurosmart Wannen-Einhebelmischer Unterputz	chrom	10 31 15 6199	1033	K	173,50 €
	Fertigmontage-Set 24 043 003					
	Eurosmart Brause-Einhebelmischer Unterputz	chrom	10 31 15 6201	1033	K	157,75 €
	Fertigmontage-Set 24 042 003					
	Smartbox Universal-UP-Einbaukörper, 1/2"		10 31 15 0782	1033	G	85,50 €
	1/2", f.UP-Wannen-u.Brausemischer, universell einsetzbar 35 604 000					

Druck: 03.03.2025

Preise unverbindlich (Anpassungen vorbehalten!). © Urheberrechtlich geschützt. Nachahmung und Kopieren untersagt.

Sanitär 03/2025		Artikel	Ausführung	Artikel-Nr.	Preisgruppe	Lager	unverbindliche Preiseempfehlung
GROHE -Armaturen							
  	Grotherm 800 Brause-Thermostat, Aufputz DN 15 - mit Sicherheitssperre bei 38°C - optional einsetzbarer Temperaturanschlag bei 43°C - Kompaktkartusche mit Dehnstoff-Thermoelement, integrierter Mischwasserabsperrung - Mengengriff mit EcoButton, Keramik-Oberteil 1/2", 180°, Brauseabgang unten 1/2" - Schmutzfangsiebe, eingebaute Rückflussverhinderer - eigensicher gegen Rückfließen, S-Anschlüsse	chrom 34 558 000	10 31 15 0074	1033	G	189,00 €	
	Grotherm 800 Wannen-Thermostat, Aufputz DN 15 - mit Sicherheitssperre bei 38°C - optional einsetzbarer Temperaturanschlag bei 43°C - Kompaktkartusche mit Dehnstoff-Thermoelement, integrierter Mischwasserabsperrung - automatische Umstellung Wanne/Brause, Mengengriff mit EcoButton - Keramik-Oberteil 1/2", 180°, Brauseabgang unten 1/2" Auslauf mit Mousseur - Schmutzfangsiebe, eingebaute Rückflussverhinderer - eigensicher gegen Rückfließen, S-Anschlüsse, Metallrosetten	chrom 34 567 000	10 31 15 0505	1033	K	259,50 €	
	Grotherm 800 Thermostat-Brausebatterie, 1/2" - mit Brausestangenset 2 Strahlern (Rain, Jet) - bestehend aus: Grotherm 800 Thermostat-Brausebatterie Tempesta Brausestangenset, 900 mm	chrom 34 566 002	10 31 15 0781	1033	G	221,50 €	

Druck: 03.03.2025



Preise unverbindlich (Anpassungen vorbehalten!). © Urheberrechtlich geschützt. Nachahmung und Kopieren untersagt.

G = Lagerware A = Abverkauf Lagerware R = Rausverkauf (nicht mehr beschaffbar) K = Beschaffungsware

Sanitär-Armaturen

alle Preise netto zzgl. Mehrwertsteuer

Irrtümer vorbehalten!

Sanitär 03/2025	Artikel	Ausführung	Artikel-Nr.	Preisgruppe	Lager	unverbindliche Preiseempfehlung
Zweigriff-Armaturen						
	Einloch-Standventil für Waschtisch	chrom	10 31 24 0167	1015	G	40,02 €
	Ausladung 95 mm					
	Stand-Schwenkventil	chrom	10 31 24 0168	1015	G	40,65 €
	Ausladung 130 mm, schwenkbar					
	Waschtisch-Einlochbatterie	chrom	10 31 24 0160	1015	G	67,51 €
	Ausladung 130 mm, schwenkbar, mit Kette					
	Wannenfüll- und Brausebatterie	chrom	10 31 24 0180	1015	G	144,00 €
	Ausladung 310 mm, schwenkb. Rohrauslauf 250 mm mit Brauseschlauch 1500mm, Handbrause					
	Brausebatterie	chrom	10 32 11 0008	1501	G	65,00 €
	Brauseabgang 3/4" auch mit Rohrausläufen (Siehe Seite 4.15) kombinierbar					
Reduziernippel für Brauseschläuche	3/4" IG x 1/2" AG	chrom	10 32 30 0015	1501	G	13,80 €
Wand-Schwenkventil	chrom	10 31 24 0170	1015	K	37,72 €	
Ausladung 230mm, schwenkb. Rohrauslauf 200 mm						
Spültisch-Wandbatterie	chrom	10 31 24 0166	1015	G	71,15 €	
Ausladung 260 mm, mit schwenkb. Rohrauslauf 200 mm						
Spültisch-Einlochbatterie	chrom	10 31 24 0162	1015	G	69,82 €	
Ausladung 200 mm, schwenkbar						
Spültisch-Einlochbatterie Niederdruck (ND)	chrom	10 32 26 0015	707	G	96,00 €	
Ausladung 200 mm, schwenkbar						
Sanitär-Armaturen mit Stichmaß 45mm						
	Wannen-Einhebelmischer	chrom	10 32 37 0006	1017	G	180,00 €
	Stichmaß 45mm, schwenkbar					
	Spültisch-Wand-Einhebelmischer	chrom	10 32 37 0007	1017	K	178,50 €
	Stichmaß 45mm, schwenkbar					
	Wannenfüll-/Brause-EHM für Wandmontage	chrom	10 32 11 0023	1011	K	143,00 €
Stichmaß 45mm, schwenkbar, <u>ohne</u> Brausegarnitur mit Unterbau-Umsteller, Brauseschlauchanschluß 1/2"AG						
Brause-Einhebelmischer für Wandmontage	chrom	10 32 11 0024	1011	K	99,00 €	
Stichmaß 45mm, Brauseschlauchanschluß 3/4"AG						
Spültisch-EinhebelmischerHM für Wandmontage	chrom	10 32 11 0025	1011	K	115,25 €	
Stichmaß 45mm, 250mm-Schwenkauslauf						
Unterputzventile						
	UP-Ventil, kplt. verchromt	kalt 1/2" IG	10 34 30 0078	1501	G	43,80 €
	mit austauschbarem Ventilsitz	warm 1/2" IG	10 34 30 0079	1501	G	43,80 €
		kalt 3/4" IG	10 34 30 0080	1501	G	51,00 €
	Spindel-Fettkammeroberenteil, verschiebbare Schubrosette mit Metall-Dreikanthaubengriff	warm 3/4" IG	10 34 30 0091	1501	K	51,00 €
		UP-Ventil-Verlängerung L=35mm, kombinierbar	chrom	10 34 30 0243	1501	G

Druck: 03.03.2025

Preise unverbindlich (Anpassungen vorbehalten!). © Urheberrechtlich geschützt. Nachahmung und Kopieren untersagt.

Armaturen-Zubehör
alle Preise netto zzgl. Mehrwertsteuer
Irrtümer vorbehalten!

Sanitär 03/2025	Artikel	Ausführung	Artikel-Nr.	Preisgruppe	Lager	unverbindliche Preisempfehlung	
Armaturen-Zubehör							
	Grohe Oberteil Costa, chrom						
	19 854 001	kalt	10 31 15 0060	1033	K	22,10 €	
	für UP-Ventile 1/2", 3/4", 1"						
	19 855 001	warm	10 31 15 0061	1033	K	22,70 €	
	Einbautiefe stufenlos einstellbar 10 - 35 mm						
	Grohe Oberteil Costa, chrom						
	19 808 001	kalt	10 31 15 0034	1033	K	30,90 €	
	für UP-Ventile 1/2", 3/4", 1"						
	19 809 001	warm	10 31 15 0035	1033	K	30,90 €	
	Einbautiefe stufenlos einstellbar 20 - 80 mm						
	Oberteil mit Hauben Metall-Griff						
		kalt	3/8"	10 34 30 0060	1501	K	8,09 €
	universell einsetzbar						
		warm	3/8"	10 34 30 0071	1501	K	8,29 €
		kalt	1/2"	10 34 30 0072	1501	G	8,38 €
		warm	1/2"	10 34 30 0073	1501	G	8,38 €
	Oberteil mit Dreistern Metall-Griff						
		kalt	1/2"	10 34 30 0076	1501	K	10,65 €
	universell einsetzbar						
		warm	1/2"	10 34 30 0077	1501	K	10,65 €
Oberteil ohne Griff							
		3/8"	10 34 30 0003	1501	G	3,14 €	
universell einsetzbar							
		1/2"	10 34 30 0004	1501	G	3,22 €	
Oberteil mit Keramik-Dichtscheiben ohne Griff							
	kalt, rechts schließend		10 34 30 0008	1501	G	9,85 €	
1/2", Drehbereich 90°							
universell einsetzbar	warm, links schließend		10 34 30 0009	1501	G	9,85 €	
Oberteil für UP-Ventile ohne Griff							
		1/2"	10 34 30 0005	1501	G	17,80 €	
universell einsetzbar							
		3/4"	10 34 30 0006	1501	G	24,20 €	
Rastbuchse für Oberteil 3/8" / 1/2"			10 34 30 0022	1501	K	0,92 €	
Kunststoff, weiß							
J-Schwenkauslauf 3/4" Überwurfmutter							
mit Doppel-O-Ring	130 mm		10 32 32 0026	1005	G	19,20 €	
H-Schwenkauslauf 3/4" Überwurfmutter							
Universal, flach dichtend	130 mm		10 32 32 0005	1005	A	17,45 €	
S-Schwenkauslauf 3/4" Überwurfmutter							
Universal, flach dichtend	200 mm		10 32 32 0021	1005	G	19,85 €	
	250 mm		10 32 32 0022	1005	K	18,35 €	
	300 mm		10 32 32 0023	1005	G	22,00 €	
S-Schwenkauslauf 3/4" Überwurfmutter							
mit Doppel-O-Ring	250 mm		10 32 32 0024	1005	G	20,40 €	
S-Schwenkauslauf 1/2" Überwurfmutter							
Universal, flach dichtend	170 mm		10 32 32 0006	1005	G	19,60 €	
mit Strahlregelstern	200 mm		10 32 32 0012	1005	K	20,00 €	
	250 mm		10 32 32 0013	1005	G	20,60 €	
	300 mm		10 32 32 0014	1005	K	21,30 €	
S-Anschluß/Wandexcenter							
Versatz 12,5mm, 1/2" AG x 1/2" AG			10 32 30 0008	1501	K	11,70 €	
Versatz 12,5mm, 1/2" AG x 3/4" AG			10 32 30 0009	1501	G	7,63 €	
Armaturen fett							
Tube = 60 g			10 35 14 0018	2401	G	6,54 €	
heißwasserbeständig, mit DVGW-Zulassung							

Druck: 03.03.2025









Preise unverbindlich (Anpassungen vorbehalten!). © Urheberrechtlich geschützt. Nachahmung und Kopieren untersagt.

G = Lagerware A = Abverkauf Lagerware R = Rausverkauf (nicht mehr beschaffbar) K = Beschaffungsware

Sanitär 03/2025	Artikel	Ausführung	Artikel-Nr.	Preisgruppe	Lager	unverbindliche Preiseempfehlung
Armaturen-Zubehör						
         	Strahlregleranschluß:	IG M22x1 für Rohrausläufe AG M24x1 für Waschtischarmaturen AG M28x1 für Wannearmaturen				
	NEOPERL-CASCADE SLC, chrom	IG M22x1	10 32 32 0007	1005	G	7,56 €
	Durchflussklasse A: 13,5-15 l/min. bei 3 bar	AG M24x1	10 32 32 0008	1005	G	7,56 €
	mit autoclean und easyclaen	AG M28x1	10 32 32 0009	1005	G	11,30 €
	Geräuschklasse !					
	nicht für drucklose Geräte geeignet !					
	NEOPERL-CASCADE-E Strahlregler,chrom	IG M22x1	10 32 32 0010	1005	G	8,99 €
	Durchflussklasse Z: 7,5-9 l/min. bei 3 bar	AG M24x1	10 32 32 0011	1005	G	8,99 €
	mit autoclean und easyclaen					
	Geräuschklasse !					
	nicht für drucklose Geräte geeignet !					
	NEOPERL-Standardstrahlregler,chrom	IG M22x1	10 32 32 0027	1005	G	1,95 €
	Siebmodell, mit Prüfzeichen, Durchflussklasse A	AG M24x1	10 32 32 0028	1005	G	1,95 €
	13,5-15 l/min. bei 3 bar	AG M28x1	10 32 32 0030	1005	G	5,66 €
	auch für drucklose Geräte geeignet !					
Mengenregler für Duschen 8 ltr./min		10 32 32 0034	1005	R	9,77 €	
der maximale Wasserverbrauch beim Duschen liegt dann bei 8 ltr./min, einfach zwischen Armatur und Brauseschlauch schrauben						
Vario-Küchenumstellbrause	weiß	10 32 32 0031	1005	R	14,50 €	
mit NEOPERL CASCADE	chrom	10 32 32 0004	1005	K	23,00 €	
Gewinde IG M22 - AG M24						
Übergangsstück	AG M24x1 auf AG 3/4"	10 34 30 0217	1005	K	10,40 €	
Mess.verchromt	IG M22x1 auf AG 3/4"	10 34 30 0218	1501	G	12,55 €	
	AG M24x1 auf AG M22x1	10 32 32 0003	1005	G	4,93 €	
Perlator-Plastikzwischen Schlauch	IG M22x1	10 32 32 0032	1005	G	16,15 €	
mit NEOPERL CASCADE, für Rohrausläufe Anschlüsse chrom, Schlauch weiß						
Serviceschlüssel Universal		70 10 19 0003	1005	G	15,40 €	
für Strahlregler M22 / M 24 / M 28/ M18/ CACHE TT/TJ/JR/STD						
Schmutzfangsieb 3/4"x14 mm		10 32 32 0037	1005	G	6,79 €	
Hutfilter für Wandarmatur						
Schmutzfangsieb 1/2"		10 34 30 0032	1501	R	0,88 €	
für Brauseschläuche						

Druck: 03.03.2025











Preise unverbindlich (Anpassungen vorbehalten!). © Urheberrechtlich geschützt. Nachahmung und Kopieren untersagt.

Sanitär 03/2025	Artikel	Ausführung	Artikel-Nr.	Preisgruppe	Lager	unverbindliche Preiseempfehlung
concept 100 Brauseprogramm						
	concept 100 Handbrause 1-strahlig, Ø = 101 mm	verchromt	10 32 40 0037	1010	G	16,00 €
	weiße Strahlscheibe mit hellgrauen Noppen, rund					
	concept 100 Handbrause 3-strahlig, Ø = 101 mm	verchromt	10 32 40 0038	1010	G	23,10 €
	weiße Strahlscheibe mit hellgrauen Noppen, rund					
	concept 100 Duschset mit Brausestange	verchromt				
	Endstücke aus Kunststoff verstellbar, Schieber aus ABS, weiße Strahlscheibe mit hellgrauen Noppen, rund					
	Brauseschlauch:					
	700 mm	1-strahlig	10 32 40 0041	1010	G	60,25 €
	700 mm	3-strahlig	10 32 40 0042	1010	K	61,25 €
	1000 mm	1-strahlig	10 32 40 0043	1010	G	67,25 €
	1000 mm	3-strahlig	10 32 40 0044	1010	K	71,00 €
	concept 100 Wannenset	verchromt	10 32 40 0045	1010	G	33,60 €
	Handbrause 1-strahlig, weiße Scheibe mit hellgrauen Noppen, rund, Wandbrausehalter rund aus ABS, Konusmutter in ABS verchromt mit Verdrehschutz und Rändelmutter in Metall					
	Brauseschlauch: 1250 mm					
	concept 100 Brauseschlauch					
	Konusmutter in ABS <u>verchromt</u> mit Verdrehschutz und Rändelmutter in Metall					
	Länge:					
	1250 mm		10 32 40 0169	1032	G	8,49 €
	1600 mm		10 32 40 0170	1032	G	8,80 €
	2000 mm	Metalleffekt	10 32 40 0171	1032	K	9,52 €
	concept 100 Wandanschlussbogen	verchromt	10 32 40 0046	1010	K	9,28 €
	mit Rückflussverhinderer					
	concept 100 Wandbrausehalter	verchromt	10 32 40 0047	1010	K	7,97 €
	Kunststoff					
	concept 100 Wand-Brausearm	verchromt	10 32 40 0179	1010	K	52,25 €
	rund mit verchromter Rosette, Länge: 350 mm					

Druck: 03.03.2025

Preise unverbindlich (Anpassungen vorbehalten!). © Urheberrechtlich geschützt. Nachahmung und Kopieren untersagt.

G = Lagerware A = Abverkauf Lagerware R = Rausverkauf (nicht mehr beschaffbar) K = Beschaffungsware

Sanitär 03/2025	Artikel	Ausführung	Artikel-Nr.	Preisgruppe	Lager	unverbindliche Preiseempfehlung	
 200 Brauseprogramm							
         	concept 200 Handbrause 1-strahlig, Ø = 100 mm	verchromt	10 32 40 0172	1010	K	21,80 €	
	<p>1-strahlig, rund, getrennte innere Wasserführung "ColdTouch", Scheibe in ABS weiß glänzend mit Silikonknochen hellgrau</p>	concept 200 Handbrause 3-strahlig, Ø = 120 mm	verchromt	10 32 40 0173	1010	K	41,30 €
	<p>3-strahlig, rund, getrennte innere Wasserführung für "ColdTouch", Scheibe in ABS weiß glänzend mit Silikonknochen hellgrau</p>	concept 200 Stabhandbrause rund ABS	verchromt	10 32 40 0175	1010	K	19,20 €
	<p>1-strahlig, rund aus ABS, Gewinde grau</p>	concept 200 Brauestange	verchromt	10 32 40 0176	1010	K	78,50 €
	<p>Schieber aus ABS mit Federmechanismus, Brauseschlauch mit 2 Konusmutter, Verdrehenschutz, Endstücke aus Metall, verstellbar Brauestange: 1000 mm Brauseschlauch: 1600 mm</p>	concept 200 Fliesenausgleichsscheibe	verchromt	10 32 40 0182	1010	K	12,25 €
	<p>Fliesenausgleichsscheibe für Wandstange concept 200</p>	concept 200 Wand-Brausearm	verchromt	10 32 40 0179	1010	K	52,25 €
	<p>rund mit verchromter Rosette, Länge: 350 mm</p>	concept 200 Kopfbrause rund ABS	verchromt	10 32 40 0275	1010	K	71,00 €
	<p>Durchmesser: Ø 250 mm Scheibe: weiß</p>	concept 200 Brauseschlauch		10 32 40 0275	1010	K	71,00 €
	<p>mit 2 Konusmutter, Verdrehenschutz Länge:</p>	<p>1250 mm chrom-effekt 10 32 40 0183 1032 K 10,05 €</p> <p>1600 mm chrom-effekt 10 32 40 0184 1032 K 11,80 €</p> <p>2000 mm chrom-effekt 10 32 40 0185 1032 K 12,20 €</p>	concept 200 Wandbrausehalter	10 32 40 0181	1010	K	37,10 €
	<p>Kunststoff, verchromt verstellbar mit Einstellschraube</p>						

Druck: 03.03.2025



Preise unverbindlich (Anpassungen vorbehalten!). © Urheberrechtlich geschützt. Nachahmung und Kopieren untersagt.

Sanitär 03/2025	Artikel	Ausführung	Artikel-Nr.	Preisgruppe	Lager	unverbindliche Preiseempfehlung
	AQVA SHOWER Brausen und Zubehör					
	AQVA SHOWER Handbrause, 1-strahlig Ø = 100 mm	verchromt	10 32 21 0085	1025	A	7,81 €
	AQVA SHOWER Handbrause, 3-strahlig Ø = 100 mm	verchromt	10 32 21 0086	1025	A	10,30 €
	AQVA SHOWER Wannenset, 1-strahlig 1-strahlige Handbrause, Wandhalter Brauseschlauch 1/2"x1250mm	verchromt	10 32 21 0087	1025	A	21,40 €
	AQVA SHOWER Brauseset, 3-strahlig 3-strahlige Handbrause, Wandstange 600mm Brauseschlauch 1/2"x1600mm	verchromt	10 32 21 0088	1025	A	33,90 €
	AQVA SHOWER Brauseset, 3-strahlig 3-strahlige Handbrause, Renovierungswandstange 900mm Brauseschlauch 1/2"x1600mm	verchromt	10 32 21 0089	1025	A	43,20 €
	AQVA SHOWER Brauseschlauch 1/2"Konusx1/2"Rändelmutter					
	1/2" x 1/2" x 1,25 m	chromflex	10 32 21 0090	1025	K	5,99 €
	1/2" x 1/2" x 1,60 m	chromflex	10 32 21 0091	1025	A	9,68 €
	1/2" x 1/2" x 2,00 m	chromflex	10 32 21 0092	1025	A	7,70 €
	AQVA SHOWER Brausestange 90cm Ø=19mm, messing verchromt oberer Halter verstellbar	chrom	10 32 21 0096	1025	A	32,00 €
	AQVA SHOWER Brausestange 110cm Ø=19mm, messing verchromt oberer Halter verstellbar	chrom	10 32 21 0097	1025	A	39,70 €
	AQVA SHOWER Konuswandhalter rund, verstellbar	chrom	10 32 21 0105	1025	A	5,28 €
	Wandanschlussbogen mit Brausehalter, 1/2", mit Rückflussverhinderer, Messing verchromt	chrom	10 32 21 0138	1025	A	45,60 €
	Wandanschlußbogen 1/2", mit Rückflussverhinderer, Messing verchromt	chrom	10 32 21 0140	1025	A	33,40 €

Druck: 03.03.2025

Preise unverbindlich (Anpassungen vorbehalten!). © Urheberrechtlich geschützt. Nachahmung und Kopieren untersagt.

G = Lagerware A = Abverkauf Lagerware R = Rausverkauf (nicht mehr beschaffbar) K = Beschaffungsware

Sanitär 03/2025	Artikel	Ausführung	Artikel-Nr.	Preisgruppe	Lager	unverbindliche Preiseempfehlung
Duschsysteme						
	GROHTHERM 800 Thermostat-Brausebatterie	chrom	10 31 15 0781	1033	G	221,50 €
	1/2", mit Tempesta Brausestangenset, 900 mm					
	AP-Thermostat Brausebatterie	chrom	10 31 25 0001	1046	G	401,00 €
	mit höhenverstellb. Duschstange, Kopfbrause Ø 250 mm, Handbrause, Chromalux Schlauch 1500 mm Exzenteranschlüsse 1/2"					
Brausen und Zubehör						
	hansgrohe Crometta 85 Vario Handbrause	verchromt	10 31 17 0165	1041	G	25,50 €
	2-strahlig 28 562 000					
	hansgrohe Crometta 85 Vario/Unica'Set 650 mm	verchromt	10 31 17 0182	1041	G	76,25 €
	2-strahlig, Wandstange Ø 22 mm, Steigrohr rund, mit Gleiter Brauseschlauch: 1/2", 650 mm 27 763 000					
	hansgrohe Crometta 85 Vario/Unica'Set 900 mm	verchromt	10 31 17 0181	1041	G	67,75 €
	2-strahlig, Wandstange Ø 22 mm, Steigrohr rund, mit Gleiter Brauseschlauch: 1/2", 900 mm 27 762 000					
	hansgrohe Crometta 85 Wannen-/Brauseset	verchromt	10 31 17 0185	1041	G	40,60 €
	2-strahlig Brauseschlauch: 1/2", 1250 mm 27 558 000					
	Modena-Duo Wannen-Brause-Set	chrom	10 32 24 0186	1045	G	27,60 €
	2-strahlig bestehend aus: Konushalter, Handbrause 2-fach verstellbar, 1/2" x 1250 mm					
Aqua Wannenrandbrause-Set (ohne Handbrause)	chrom	10 31 28 0010	1034	G	85,47 €	
runde Rosette für Wannenrand-/ Fliesenbank-Montage Brauseschlauch 2000mm, Brausehalter, Brausebogen 30°, Flexschlauch 500 mm						
Aqua Wannenrandbrause-Set (ohne Handbrause)	chrom	10 31 28 0018	1034	A	107,87 €	
eckige Rosette für Wannenrand-/ Fliesenbank-Montage Brauseschlauch 2000mm, Brausehalter, Brausebogen 30°, Flexschlauch 500 mm						
AquaConcept Handbrause Talina 5	chrom	10 31 28 0005	1034	G	50,95 €	
5-fach verstellbar mit Reinigungssystem, Ø 118 mm						
Universal-Gleiter für Brausestange Ø=18-25 mm	verchromt	10 17 10 0030	122	R	18,65 €	
für Brausestangen zwischen 18 und 25mm Durchmesser						
Gleiter für Brausestange Ø=25 mm	verchromt	10 34 30 0174	1501	G	15,10 €	
für Brauseschlauch mit konischer Mutter						

Druck: 03.03.2025



Sanitär 03/2025	Artikel	Ausführung	Artikel-Nr.	Preisgruppe	Lager	unverbindliche Preiseempfehlung
Anschluß-Zubehör						
	concept Waschtisch-Befestigung	M10 x 140 mm	10 34 30 0257	1501	G	2,14 €
	Eckventil mit Fettkammer mit Fettkammer, Rosette D=55mm, Werkstoffe nach KTW-BWGL selbstdichtend, Schallschutz, Prüfzeichen PA-Nr.681/IA Abgang 3/8" mit Messing-Konus-Quetschverschraubung mit Längenausgleich	verchromt 1/2"x10mm	20 15 20 0155	2031	G	5,81 €
	concept Eckventil Comfort mit selbstdichtenden Anschlussgewinde, mit Comfort-Griff, langer Schubschaft, inkl. Schubrosette Ø 54 mm, Anschlussmaße Abgang G 3/8"	1/2"x3/8"x10mm verchromt	10 32 38 0003	1009	G	3,60 €
	Kombinations-Eckventil mit Rückflußverhinderer	verchromt 1/2"	20 15 11 0015	2001	G	15,15 €
	Kombinations-Eckventil mit Rückflußverhinderer und Rohrbelüfter	verchromt 1/2"	20 15 11 0016	2001	G	17,15 €
	Kupferrohr, verchromt mit je einem Bördelrand 1/2" + 3/8"	10 x 300 mm	10 34 30 0037	1501	G	7,91 €
	Doppel-Quetschverschraubung gerade mit 2 Verschraubg.	verchromt 8 x 8 mm 10 x 10 mm	10 34 30 0052 10 34 30 0051	1501 1501	G G	3,49 € 3,00 €
	Quetschverschraubung 1 Außengewinde, 1 Quetschversch.	1/2" x 10 mm	10 34 30 0057	1501	K	7,29 €
	Quetschverschraubung 1 Innengewinde, 1 Quetschversch.	verchromt 1/2" x 10 mm	10 34 30 0058	1501	K	16,35 €
	Winkel-Quetschverschraubung mit 2 Verschraubg.	verchr. 10 x 10 mm	10 34 30 0040	1501	G	6,53 €
	T-Quetschverschraubung mit 3 Verschraubg.	verchromt 10 x 10 mm	10 34 30 0053	1501	G	7,16 €
	T-Stück mit beweglicher Überwufmutter 3/8" zum Direktanschluß an Eckventile	verchromt 10 x 10 x 3/8"	10 34 30 0206	2031	K	27,40 €
	Wandscheibe für Kupferrohr mit 1 Verschraubg.	verchromt 1/2" x 10 mm	10 34 30 0059	1501	G	12,60 €
	Konus-Quetschverschraubung mit Klemmkonus u. Quetschdichtung	verchromt 3/8" x 8 mm 3/8" x 10 mm 1/2" x 10 mm	10 34 30 0054 10 34 30 0055 10 34 30 0056	1501 1501 1501	G G G	1,15 € 1,01 € 2,28 €

Druck: 03.03.2025

Preise unverbindlich (Anpassungen vorbehalten!). © Urheberrechtlich geschützt. Nachahmung und Kopieren untersagt.

G = Lagerware A = Abverkauf Lagerware R = Rausverkauf (nicht mehr beschaffbar) K = Beschaffungsware





6.01

Sanitär 03/2025	Artikel	Ausführung	Artikel-Nr.	Preisgruppe	Lager	unverbindliche Preisempfehlung	
Anschluß-Zubehör							
	Gabelstück	verchromt 1/2" AG + 2x 1/2" IG	10 34 30 0020	1501	G	9,26 €	
	mit 1 Außen- und 2 Innengewinde Waschtischbefestigung						
	Y-Stück	verchromt 3/4" IG + 2x 3/4" AG	10 34 30 0031	1501	G	7,02 €	
	mit 1 Innen- und 2 Außengewinde						
	T-Stück	verchromt 1/2" AG + 2x 1/2" IG	10 34 30 0204	1501	G	7,57 €	
mit 1 Außen- und 2 Innengewinde							
	T-/Distanzstück-Set	verchromt 3/4 x 3/4 x 1/2"	10 34 30 0205	1501	G	28,60 €	
für Wandbatterien, T-Stück mit Überwurf 3/4" zum zusätzlichem Anschluß eines Auslaufventils 1/2"							
flexible Verbindungsschläuche							
	mit DVGW-, KTW-A- und W270-Zulassung DN08, PN10, -20 bis 90°C Edelstahl-Umflechtung und Verpressung 1.4301, PE-Innenschlauch, incl. Dichtungen						
		Anschluß	Nennweite	Länge			
		10 mm Quetschversch. x 10 mm Stutzen	DN08	300 mm	10 32 33 0006	1007	G 3,52 €
			DN08	500 mm	10 32 33 0007	1007	G 4,14 €
		10 mm Quetschversch. x 3/8" Überwurfmutter	DN08	300 mm	10 32 33 0008	1007	A 4,64 €
			DN08	500 mm	10 32 33 0009	1007	A 5,71 €
		3/8" Überwurfmutter x 10 mm Stutzen	DN08	300 mm	10 32 33 0010	1007	K 2,88 €
			DN08	500 mm	10 32 33 0011	1007	A 3,58 €
		1/2" Überwurfmutter x 10 mm Stutzen	DN08	300 mm	10 32 33 0012	1007	A 3,08 €
			DN08	500 mm	10 32 33 0013	1007	A 3,36 €
		3/8" Überwurfmutter x 3/8" Überwurfmutter	DN08	300 mm	10 32 33 0014	1007	A 4,08 €
			DN08	500 mm	10 32 33 0015	1007	A 5,15 €
		3/8" Überwurfmutter x M 8x1 Außengewinde	DN06	300 mm	10 32 33 0023	1007	G 5,43 €
		mit O-Ring-Abdichtung	DN06	500 mm	10 32 33 0024	1007	G 6,38 €
		3/8" Überwurfmutter x M 10x1 Außengewinde	DN08	300 mm	10 32 33 0017	1007	G 3,75 €
		mit O-Ring-Abdichtung	DN08	500 mm	10 32 33 0018	1007	G 4,98 €
		1/2" Überwurfmutter x 1/2" Überwurfmutter	DN08	300 mm	10 32 33 0028	1007	A 4,81 €
			DN08	500 mm	10 32 33 0027	1007	A 5,90 €
			DN08	700 mm	10 32 33 0035	1007	G 9,29 €
			DN08	1000 mm	10 32 33 0036	1007	G 11,65 €
		1/2" Überwurfmutter x 1/2" Überwurfmutter	DN16	300 mm	10 32 33 0037	1007	G 10,20 €
			DN16	500 mm	10 32 33 0038	1007	G 12,75 €
			DN16	700 mm	10 32 33 0039	1007	G 15,55 €
			DN16	1000 mm	10 32 33 0040	1007	G 19,60 €
		3/4" Überwurfmutter x 3/4" Überwurfmutter	DN19	300 mm	10 32 33 0041	1007	A 12,40 €
			DN19	500 mm	10 32 33 0042	1007	A 16,55 €
			DN19	700 mm	10 32 33 0043	1007	A 21,30 €
		DN19	1000 mm	10 32 33 0044	1007	A 27,70 €	
	3/8" Überwurfmutter x 3/8" Überwurfmutter	DN08	200 mm	10 32 33 0016	1007	G 5,73 €	
	mit Bogenabgang						
	3/8" Überwurfmutter x 1/2" Überwurfmutter	DN08	300 mm	10 32 33 0019	1007	G 4,48 €	
		DN08	500 mm	10 32 33 0020	1007	G 5,57 €	
	zum Anschluß von Waschmaschinen						
	3/4" Überwurfmutter x 3/4" Überwurfmutter	DN10	1000 mm	10 32 33 0021	1007	G 19,60 €	
	mit Bogenabgang						
	3/4" Überwurfmutter x 3/4" Überwurfmutter	DN10	1500 mm	10 32 33 0022	1007	G 25,30 €	
	mit Bogenabgang						

Druck: 03.03.2025

Preise unverbindlich (Anpassungen vorbehalten!). © Urheberrechtlich geschützt. Nachahmung und Kopieren untersagt.

G = Lagerware A = Abverkauf Lagerware R = Rausverkauf (nicht mehrbeschaffbar) K = Beschaffungsware

Sanitär 03/2025	Artikel	Ausführung	Artikel-Nr.	Preisgruppe	Lager	unverbindliche Preisempfehlung
Ablauf-Zubehör						
	Universal-Stopfenventil , mit Sieb und Stopfen, verchromt (Stopfenventil) Schraubenlänge 60mm Waschtischbefestigung	11/4"	10 34 30 0177	1501	G	4,15 €
	Schaftventil , mit Überlauf (2 Schlitze), verchromt	11/4"	10 34 30 0181	1501	R	15,75 €
	Excenter-Ablaufgarnitur Universal , verchromt passend für alle Fabrikate	11/4"	10 34 30 0284	1501	G	16,30 €
	Excenterstopfen Standard , verchromt D=40 mm	11/4"	10 34 30 0178	1501	G	5,95 €
	Excenterstopfen Universal , verchromt D=65 mm passend für alle Fabrikate	11/4"	10 34 30 0179	1501	G	19,30 €
	Ablaufventil "Clicker" mit Überlauf im Schaft verchromt	11/4"	10 34 30 0182	1501	G	23,40 €
	Ablaufgarnitur permanent offen ohne Überlauf verchromt	11/4"	10 32 21 0083	1501	G	39,30 €
	 -Ablaufgarnitur INEO FLUX für Waschtische ohne Überlauföffnung, aus hochwertigem und robustem Kunststoff, hygienisch und effizient durch strömungsoptimierte Querschnittsgeometrien, flexibel für nahezu alle Waschtischgeometrien, adaptiert alle Waschtischmaterialien, einfache Montage durch angespritzte Dichtelemente, Überlaufhöhe/Anstauhöhe variabel einstellbar, Einbaumaße stufenlos durch Teleskopierung und optional durch Kürzung in 3 Stufen flexibel anpassbar, verschließbarer Ventilegel mit Schwimmer, Öffnen und Schließen über Hebelgestänge, Schaftventil mit Dichtungsset und Montageschlüsse	11/4"	20 10 16 0104	1206	G	96,00 €
	 -Ventilplatte INEO FLUX verchromt		20 10 16 0105	1206	G	35,00 €
		Röhrengeruchverschluss	11/4" x 32mm	10 34 30 0274	1501	G
Röhrengeruchverschluss "Plus" ABS verchromt		11/4" x 32mm	10 34 30 0275	1501	G	12,85 €
Röhrengeruchverschluss Kunststoff, weiß		11/4" x 32mm	10 34 30 0208	1501	K	9,43 €
Röhrengeruchverschluss mit Raumschaffer Kunststoff, weiß, <i>für Waschtisch-Unterschrank Einsatz sehr gut geeignet</i>		11/4" x 32mm	20 10 16 0062	1206	G	20,50 €
Flaschengeruchverschluss Messing, verchromt		11/4" x 32mm	10 34 30 0185	1501	K	20,90 €
Bidet-Röhrengeruchverschluss Messing, verchromt		11/4" x 32/40mm	10 31 14 2179	1051	G	10,80 €
Wandebau-Geruchverschluss für Waschtisch Ablaufbogen L=250mm, D=32mm verchromt		11/4" x 50 mm	20 10 16 0044	1206	G	81,75 €

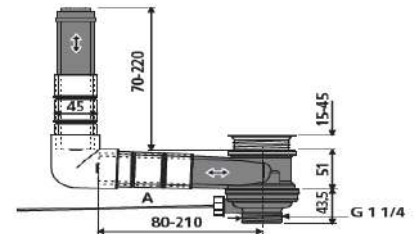

Druck: 03.03.2025

Preise unverbindlich (Anpassungen vorbehalten!). © Urheberrechtlich geschützt. Nachahmung und Kopieren untersagt.
G = Lagerware A = Abverkauf Lagerware R = Rausverkauf (nicht mehr beschaffbar) K = Beschaffungsware

Waschtisch-Zubehör

alle Preise netto zzgl. Mehrwertsteuer

Irrtümer vorbehalten!

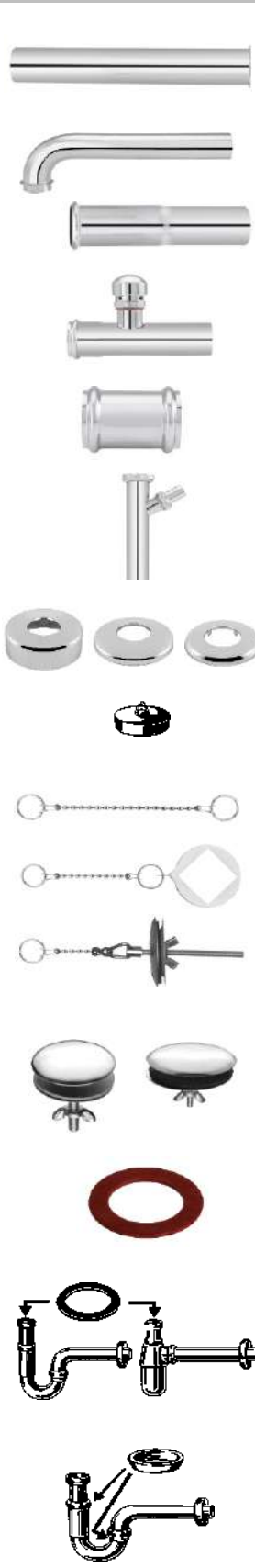
Sanitär 03/2025	Artikel	Ausführung	Artikel-Nr.	Preisgruppe	Lager	unverbindliche Preisempfehlung
Ablauf-Zubehör						
	Auslaufrohr verchromt, mit Bördelrand	32 x 200 mm	10 34 30 0189	1501	G	3,28 €
	gerade	32 x 250 mm	10 34 30 0190	1501	G	3,96 €
		32 x 300 mm	10 34 30 0191	1501	G	4,68 €
	gebogen, 90°	32 x 220 mm	10 34 30 0235	1501	G	7,53 €
		32 x 300 mm	10 34 30 0236	1501	G	10,05 €
	Verlängerungsrohr , verchromt mit Muffe und O-Ring	32 x 125 mm	10 34 30 0193	1051	G	3,07 €
	Verlängerungsrohr , verchromt mit Rohrbelüfter, mit Muffe und O-Ring	32 x 125 mm	10 34 30 0192	1501	G	33,70 €
	Muffe , verchromt mit 2 O-Ringen	32 x 32 mm	10 34 30 0194	1501	G	4,50 €
	Tauchrohr , verchromt mit Schlauchverschraubung 3/4"	1 1/4" x 200 mm	10 34 30 0195	1501	G	7,37 €
	Sifonrosette , verchromt	iDxDxH 32x80x15 mm	10 34 30 0104	1501	G	10,20 €
	Ventilstopfen aus Gummi	38,5 mm Ø	20 10 16 0020	1206	R	1,89 €
	Kugellkette , verchr. mit 2 Sprengringen	30 cm	10 34 30 0199	1501	G	1,03 €
	Kugellkette , verchr. mit Standhahnscheibe	30 cm	10 34 30 0197	1501	G	2,69 €
	Kugellkette , verchr. mit Hahnlochstopfen	30 cm	10 34 30 0198	1501	G	4,41 €
	Hahnlochstopfen (Deckrosette) 40 mm Ø zum Verschließen von nicht benötigten Hahnlöchern Schraubenlänge 40mm		10 34 30 0210	1501	G	3,10 €
	Fiberdichtungen für Überwurfmuttern	8 x 14 mm 3/8"	20 18 20 0142	2407	G	8,91 €
	für Brauseschläuche	10 x 18 mm 1/2"	20 18 20 0143	2407	G	4,81 €
	für Wandbatterien	15 x 24 mm 3/4"	20 18 20 0144	2407	G	15,40 €
Gummidichtungen mit Einlage für Überwurfmuttern						
für Geruchverschlüsse	1 1/4"	20 18 20 0159	2407	G	18,35 €	
für PVC-Geruchverschlüsse	1 1/2"	20 18 20 0160	2407	G	29,60 €	
für PVC-Geruchverschlüsse	2"	20 18 20 0001	2407	A	36,00 €	
Keildichtungen für Überwurfmuttern	1 1/4"	20 18 20 0016	2407	A	25,00 €	
	1 1/2"	20 18 20 0017	2407	G	32,10 €	

Druck: 03.03.2025

Preise unverbindlich (Anpassungen vorbehalten!). © Urheberrechtlich geschützt. Nachahmung und Kopieren untersagt.

Sanitär 03/2025		Artikel	Ausführung	Artikel-Nr.	Preisgruppe	Lager	unverbindliche Preiseempfehlung
concept Spülkästen							
	concept 100 Spülkasten	weiß		10 33 26 0017	1321	K	48,90 €
	<p>Spülwassermenge von 6-9 L einstellbar Start/Stop-Spülung schwitzwasserisoliert Wassersparsystem mit 1-Mengenspülung 3-Seiten-Anschluss vorbereitet geräuscharmes Füllventil tiefhängend</p>						
	concept 200 Spülkasten	weiß		10 33 26 0016	1321	K	52,50 €
	<p>Spülwassermenge von 6-9 L einstellbar Werkseinstellung 6 Liter schwitzwasserisoliert Wassersparsystem mit 2-Mengenspülung 3-Seiten-Anschluss vorbereitet geräuscharmes Füllventil tiefhängend</p>						
	concept 300 Spülkasten	weiß		10 33 26 0018	1321	K	70,00 €
	<p>Spülwassermenge von 6-9 L einstellbar Werkseinstellung 6 Liter schwitzwasserisoliert Wassersparsystem mit 2-Mengenspülung und Start-Stop-Funktion sofortige Spülstromunterbrechung mit der kleinen Taste 3-Seiten-Anschluss vorbereitet geräuscharmes Füllventil tiefhängend</p>						
		bahamabeige		10 33 26 0019	1321	K	91,50 €
SANIT® EISENBERG -Spülkästen							
	Spülkasten, tiefhängend Sanit Typ 937	weiß		10 33 17 0031	1206	G	90,00 €
	<p>Spülwassermenge 6 Liter Start/Stop Spülung, 3-Seiten-Anschluß "schlanke Form" BxHxT 338x390x116 mm</p>						
	Spülkasten, tiefhängend Sanit Typ 936	weiß		10 33 17 0035	1206	G	87,00 €
	<p>Spülwassermenge 6 Liter Start/Stop Spülung, 3-Seiten-Anschluß BxHxT 378x351x141 mm</p>						
	Eck-Spülkasten, tiefhängend Sanit 927	weiß		10 33 17 0048	1206	K	315,00 €
	<p>Spülwassermenge 6 - 9 Liter einstellbar mit Spülrohrbogen, Eckventil u. Innenverbinder Schenkelmaß 336 mm Tiefe 310 - 350 mm, Höhe 345 mm</p>						

Druck: 03.03.2025











Preise unverbindlich (Anpassungen vorbehalten!). © Urheberrechtlich geschützt. Nachahmung und Kopieren untersagt.

G = Lagerware A = Abverkauf Lagerware R = Rausverkauf (nicht mehr beschaffbar) K = Beschaffungsware

Sanitär 03/2025	Artikel	Ausführung	Artikel-Nr.	Preisgruppe	Lager	unverbindliche Preiseempfehlung	
Spülkasten-Zubehör							
          	 -Füllventil 510	25 001 00	SANIT	10 33 17 0034	1206	G	24,20 €
	kleine kompakte Bauform, hohe Füllleistung, schnell schließend, Armaturenklasse I geeignet für Aufputzspülkästen aus Kunststoff u. Keramik sowie Unterputzspülkästen						
	concept -Universalfüllventil 3/8"			10 33 13 0009	1304	K	15,55 €
	geeignet für alle handelsüblichen Kunststoff- und Porzellanspülkästen, Auslaufrohr kann entsprechend der Formgebung des Spülkastens auseinander gezogen werden, Wassermenge stufenlos einstellbar durch Verdrehen der Gewindestange						
	concept Service-Box Universalfüllventil 3/8" (10 Stk.)			10 33 13 0010	1304	K	155,50 €
	geeignet für alle handelsüblichen Kunststoff- und Porzellanspülkästen, Auslaufrohr kann entsprechend der Formgebung des Spülkastens auseinander gezogen werden, Wassermenge stufenlos einstellbar durch Verdrehen der Gewindestange						
	Spülrohrbogen aus Kunststoff Länge 230 x 230 mm weiß			10 33 17 0082	1501	G	6,61 €
	Außen Ø 50 x Ø 44 mm Länge 390 x 350 mm weiß			10 33 17 0078	1501	G	11,00 €
	Spülrohrbogen aus Kunststoff m. 1 Muffe + Kleber 90° weiß			10 33 17 0087	1314	G	25,30 €
	Außen Ø 44 mm						
Spülrohrverlängerung aus Kunststoff 1 Muffe + Kleber weiß			10 33 17 0090	1501	G	7,78 €	
Außen Ø 44 mm Länge 300 mm							
WC-Innenverbinder weiß			10 33 17 0118	1501	G	1,68 €	
Spülrohr Außen-Ø 28-32 mm WC-Stutzen Innen-Ø 55 mm							
WC-Innenverbinder schwarz			10 33 17 0110	1501	G	1,09 €	
Spülrohr Außen-Ø 38-45 mm WC-Stutzen Innen-Ø 55 mm							
WC-Außenverbinder (Unitas-Manschette) weiß			10 33 17 0119	1314	G	5,83 €	
Spülrohr Außen-Ø 28-30 mm WC-Stutzen Außen-Ø 60 mm							
WC-Außenverbinder (Unitas-Manschette) weiß			10 33 17 0120	1314	G	5,83 €	
Spülrohr Außen-Ø 36-45 mm WC-Stutzen Außen-Ø 60 mm							

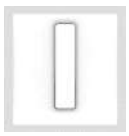
Druck: 03.03.2025

Preise unverbindlich (Anpassungen vorbehalten!). © Urheberrechtlich geschützt. Nachahmung und Kopieren untersagt.

Sanitär 03/2025	Artikel	Ausführung	Artikel-Nr.	Preisgruppe	Lager	unverbindliche Preiseempfehlung
Druckspüler + Zubehör						
	concept 200 WC-Druckspüler DN 20	chrom	10 32 41 0013	1064	G	113,25 €
	6 Liter Spülmenge Selbstschlusskartusche Düsenreinigungsnadel Spülrohranschluss Schubrosette Ø 67 mm					
	Druckpülrohr, Messing verchr., Ø 28 mm	600 x 200 mm	10 32 31 0018	1501	G	20,90 €
	WC-Innenverbinder	weiß	10 33 17 0118	1501	G	1,68 €
	Spülrohr Außen-Ø 28-32 mm WC-Stutzen Innen-Ø 55 mm					
	concept 200 Urinal-Druckspüler 1/2"	chrom	10 32 41 0014	1064	G	85,25 €
	1-6 Liter Spülmenge einstellbar Ganzmetall-Ausführung mit Messing-Drucktaste Selbstschlusskartusche Vorabsperrung Urinal-Innenverbinder Schubrosette Ø 60 mm Spülrohr Ø 16 mm x 180 mm					
	 -Urinal-Wandeinbau-Spüler-Rohbauset		20 17 15 0220	1322	G	157,00 €
	universell einsetzbares Rohbaumodul in Kompaktbauweise Lieferumfang: Kunststoff-Rohbaugehäuse, vormontierte Wasserstrecke mit Vorabsperrung					
	Urinal-Abdeckplatte	weiß	20 17 15 0161	1322	K	151,00 €
	für obiges Rohbauset und für Sanit-Urinal-Element für Handbetätigung					
	Urinal-Abdeckplatte INEO Bright	weiß	20 17 15 0255	1322	G	95,00 €
	für obiges Rohbauset und für Sanit-Urinal-Element für Handbetätigung					
	Zulaufgarnitur, gerade		20 11 15 0005	2603	G	4,93 €
	für Urinalbecken mit Einlauf von hinten					
	... wenn das Anschlußmaß zwischen Zu- u. Ablauf nicht passt? ... kann eine Versprung-Zulaufgarnitur die Lösung sein!					
	Zulaufgarnitur 5 mm Versprung		20 11 15 0006	2603	G	18,10 €
	Zulaufgarnitur 10 mm Versprung		20 11 15 0007	2603	G	18,10 €
	für Urinalbecken mit Einlauf von hinten					

Druck: 03.03.2025

Preise unverbindlich (Anpassungen vorbehalten!). © Urheberrechtlich geschützt. Nachahmung und Kopieren untersagt.

G = Lagerware A = Abverkauf Lagerware R = Rausverkauf (nicht mehr beschaffbar) K = Beschaffungsware

7.03

Sanitär 03/2025		Artikel	Ausführung	Artikel-Nr.	Preisgruppe	Lager	unverbindliche Preiseempfehlung
WC- und Urinal-Zubehör							
     	Urinal-absauggeruchsverschluss			20 10 16 0106	1206	G	23,70 €
	waagrecht oder senkrecht verwendbar, aus Kunststoff Verschlussstopfen für einfache Reinigungsmöglichkeit Abgang Ø 50 mm nach unten oder nach hinten Abgang Ø 50 mm nach unten oder nach hinten						
	Urinal-Anschlußstutzen	50x50x130mm	20 10 11 0212	1201	K	17,20 €	
	für Urinalbecken mit integriertem Geruchverschluss						
	Geruchverschluss	50 mm	20 10 16 0107	1206	G	25,00 €	
	mit Lippendichtung für Urinale und Ausgüsse mit Ablaufstutzen Zulauf DN50, Abgang waagrecht DN40						
	Schallschutz-Set	für Urinale	20 17 15 0210	2407	G	9,66 €	
	Befestigungssatz für Urinalbecken	Kappen verchromt	20 18 19 0004	2305	G	5,85 €	
Stockschrauben M10 x120mm + Dübel							
	concept Universalbefestigung für WC	Kappen verchromt	10 34 30 0280	1501	G	1,59 €	
2 Sechskant-Holzschrauben mit Schlitz, 2 Dübel, 2 Bundbuchsen, 2 Zierkappen							
WC-Anschlußzubehör							
      	WC-Anschlußbogen 90° aus Kunststoff	weiß	10 33 17 0125	1206	G	6,48 €	
	110 mm Ø x 230 mm lang						
	WC-Anschlußbogen 45° aus Kunststoff	weiß	10 33 17 0003	1201	G	5,48 €	
	110 mm Ø x 205 mm lang						
	WC-Anschlußbogen 22,5° aus Kunststoff	weiß	10 33 17 0004	1201	G	5,48 €	
	110 mm Ø x 165 mm lang						
	WC-Anschlußstutzen aus Kunststoff	weiß	10 33 17 0009	1314	G	6,74 €	
110 mm Ø x 250 mm lang							
WC-Anschlußstutzen aus Kunststoff	weiß	10 33 17 0005	1314	G	9,99 €		
110 mm Ø x 400 mm lang							
Rosette aus Kunststoff	weiß	10 33 17 0010	1314	G	2,50 €		
für Bogen und Stutzen 110 mm Ø H = 46 mm Ø 170 mm							
Rosette aus Kunststoff	weiß	10 33 17 0011	1201	G	4,16 €		
für Bogen und Stutzen 110 mm Ø H = 100 mm Ø 170 mm H = 100 mm Ø 170 mm							

Druck: 03.03.2025

Preise unverbindlich (Anpassungen vorbehalten!). © Urheberrechtlich geschützt. Nachahmung und Kopieren untersagt.





Sanitär 03/2025	Artikel	Ausführung	Artikel-Nr.	Preisgruppe	Lager	unverbindliche Preiseempfehlung
WC-Anschlußzubehör						
	WC-Anschlußbogen 90° aus Kunststoff 110 x 230 mm	weiß mit zusätzlichem Anschluß 40 mm	20 10 11 0210	1201	G	42,10 €
	WC-Exzenter-Anschlußstutzen 110 x 158 mm	weiß	10 33 17 0020	1314	G	15,30 €
	Ersatz Lippendichtring DN100 für WC-Anschlußbogen u. WC-Anschlußstutzen	weiß	20 17 15 0021	1314	G	5,83 €
	Wand-WC-Anschlußgarnitur 180 mm für Wandklosett, Länge o. Muffe 135 mm	Abgangsstutzen 90 mm Abgangsstutzen 110 mm	10 33 17 0027 10 33 17 0124	1307 1314	G G	10,15 € 15,20 €
	Wand-WC-Anschlußgarnitur 300 mm für Wandklosett, Länge o. Muffe 225 mm	Abgangsstutzen 90 mm	10 33 17 0026	1314	G	21,10 €
	Wand-WC-Anschlußgarnitur mit Dichtung, verschweißbar, etagiert für wandhängende WCs mit Einlaufstutzen 55 mm Innendurchmesser mit Versatz	Abgangsstutzen 90/110 mm	10 33 17 0282	1307	G	35,80 €
	WC Anschlussrohr mit Spülrohrverbinder für Wand-WC mit Einlaufstutzen Innendurchmesser 55 mm	L = 400 mm	10 33 17 0193	1314	G	14,55 €
	WC Anschlußstück Länge 270 mm PE schwarz, 3-fach verstellbar	DN 90 / DN 100	10 33 17 0123	1314	G	46,10 €
	WC Anschlußstück Länge 270 mm PE schwarz, 3-fach verstellbar	DN 90 / DN 90	10 33 17 0121	1314	G	46,10 €
	WC Anschluß-Bogen 90° Länge 220 mm PE schwarz, 1-fach	DN 90 / DN 100	10 33 17 0122	1314	G	24,30 €
	WC Anschluß-Bogen 90° Länge 250 mm PE schwarz, 1-fach	DN 90 / DN 90	10 33 17 0021	1314	K	37,30 €
	WC Übergangsmuffe Länge 83 mm PE schwarz	DN 90 / DN 100	10 33 17 0001	1314	G	6,49 €
	WC-Anschlußstutzen, elastisch für WC-Anschlüsse D= 90 - 110 mm, Baulänge = 170 mm	weiß	10 34 30 0211	1501	A	8,58 €
	WC-Anschlußstutzen für Gußrohr für WC-Anschlüsse DN 120 - 125 mm, Baulänge = 135 mm	weiß	10 34 30 0212	1501	A	11,60 €
	Schallschutzset für Wand-WC		10 33 17 0111	1314	G	2,19 €
	concept Stand-WC-Befestigungssatz Messing Schrauben 6x70 mm mit Dübel + Zierkappen	weiß	10 34 30 0280	1501	G	1,59 €

Druck: 03.03.2025

Preise unverbindlich (Anpassungen vorbehalten!). © Urheberrechtlich geschützt. Nachahmung und Kopieren untersagt.





G = Lagerware A = Abverkauf Lagerware R = Rausverkauf (nicht mehr beschaffbar) K = Beschaffungsware

7.05

Sanitär 03/2025	Artikel	Ausführung	Artikel-Nr.	Preisgruppe	Lager	unverbindliche Preiseempfehlung
WC-Sitze						
	concept 100 WC-Sitz Universal WC-Sitz mit Deckel, Sandwich-Ausführung, antibakterielle Wirkungsweise					
	Kunstst.-Befestigung von unten	weiß	10 33 24 0008	1333	K	23,00 €
	Kunstst.-Befestigung von unten, mit Absenkautomatik	weiß	10 33 24 0004	1333	K	36,40 €
	Edelstahl-Befestigung von unten	weiß	10 33 24 0006	1333	G	24,60 €
	Edelstahl-Steckbefestigung von oben	weiß	10 33 24 0001	1333	K	24,30 €
	concept 200 WC-Sitz Universal WC-Sitz mit Deckel, WrapOver-Ausführung, antibakterielle Wirkungsweise					
	Edelstahl-Steckbefestigung von unten	weiß	10 33 24 0009	1333	K	29,00 €
	Edelstahl-Steckbefestigung von oben	weiß	10 33 24 0005	1333	K	47,10 €
	Edelstahl-Steckbefestigung von oben, abnehmbar, Absenkautomatik	weiß	10 33 24 0010	1333	G	54,00 €
	Edelstahl-Steckbefestigung von unten	bahamabeige	10 33 24 0003	1333	K	42,40 €
	Edelstahl-Steckbefestigung von unten	manhattan	10 33 24 0007	1333	K	42,30 €
	concept 300 WC-Sitz Slim Universal, abnehmbar mit ES-Bef., Absenkautomatik, antibakterieller Wirkungsweise	weiß	10 33 24 0002	1333	K	61,75 €
	Sanit WC-Sitz Design 6000 mit Edelstahl-Scharnier	weiß	10 33 17 0051	1314	G	67,75 €

Druck: 03.03.2025

Preise unverbindlich (Anpassungen vorbehalten!). © Urheberrechtlich geschützt. Nachahmung und Kopieren untersagt.

Sanitär 03/2025	Artikel	Ausführung	Artikel-Nr.	Preisgruppe	Lager	unverbindliche Preiseempfehlung
Vorwand-Installationssystem						
	<p>concept Duofix Element Wand-WC</p> <p>Bauhöhe 1120 mm, Sigma Spülkasten</p> <ul style="list-style-type: none"> - für Trockenbau - zum Einbau in teil- oder raumhohe Vorwandinstallationen - für Wand-WCs mit Ausladung bis 62 cm - Fußstützen verstellbar 0-20 cm - Wasseranschluss hinten oder oben mittig - Wasserzuleitung zum Anschluss von Geberit AquaClean Dusch-WCs - mit Befestigungsmöglichkeit für Elektroanschluss Lieferumfang <p>Lieferumfang:</p> <ul style="list-style-type: none"> - 2 Schutzstopfen - Anschlussset für WC, Ø 90 mm - Anschlussbogen 90 G aus PE-HD, Ø 90 mm - Übergangsmuffe aus PE-HD, Ø 90 / 110 mm - Befestigungsmaterial 		20 17 12 1379	1317	G	289,00 €
	<p>Geberit Duofix Bausatz für Vorwandmontage</p> <p>Verwendungszwecke</p> <ul style="list-style-type: none"> - zum Befestigen von Geberit Duofix Montageelemente vor Trockenbau- und Massivwänden - zum Befestigen der Beplankung bei teilhohen Vorwandinstallationen <p>Eigenschaften:</p> <ul style="list-style-type: none"> - von vorne stufenlos tiefenverstellbar, mit Schnelleinstellung - Wandanschluss 360° drehbar - Gewindestange M10, verzinkt <p>Lieferumfang: Set a 2 Stück</p>		20 17 12 0053	1317	A	23,20 €
	<p>Geberit Duofix Set Wandanker</p> <p>Verwendungszwecke</p> <ul style="list-style-type: none"> - zum Befestigen von Geberit Duofix Montageelemente vor Trockenbau- und Massivwänden - zum Befestigen der Beplankung bei teilhohen Vorwandinstallationen <p>Eigenschaften:</p> <ul style="list-style-type: none"> - von vorne stufenlos tiefenverstellbar - integrierte Beplankungsauflage - Wandanschluss 360° drehbar - Gewindestange M10, verzinkt - Eckmontage möglich <p>Lieferumfang: Set a 2 Stück</p>		20 17 12 0054	1317	G	25,30 €
	<p>concept Sigma WC-Betätigungsplatte</p> <p>Verwendungszwecke</p> <ul style="list-style-type: none"> - zur Spülauslösung bei Geberit Sigma UP-Spülkästen <p>Eigenschaften:</p> <ul style="list-style-type: none"> - Betätigung von vorne - Drückerstangen schallgedämmt, werkzeuglose Schnelleinstellung <p>Lieferumfang:</p> <ul style="list-style-type: none"> - Befestigungsrahmen - 2 Distanzbolzen - 2 Drückerstangen 	weiß	20 17 12 1384	1317	G	66,75 €

Druck 03.03.2025

Preise unverbindlich (Anpassungen vorbehalten!). © Urheberrechtlich geschützt. Nachahmung und Kopieren untersagt.

G = Lagerware A = Abverkauf Lagerware R = Rausverkauf (nicht mehr beschaffbar) K = Beschaffungsware

8.01

Sanitär 03/2025	Artikel	Ausführung	Artikel-Nr.	Preisgruppe	Lager	unverbindliche Preiseempfehlung
Vorwand-Installationssystem						
	<p>concept Duofix Element für Waschtische</p> <p>Verwendungszwecke</p> <ul style="list-style-type: none"> - für Trockenbau - zum Einbau in teil- oder raumhohe Vorwandinstallationen - zum Einbau in raumhohe Installationswände - zum Einbau in teil- oder raumhohe Geberit Duofix Systemwände - zur Montage von Waschtischen - für Standarmaturen - für Fußbodenaufbauten 0-20 cm <p>Eigenschaften:</p> <ul style="list-style-type: none"> - selbsttragender Rahmen pulverbeschichtet - Rahmen mit Bohrlöchern Ø 9 mm für Befestigung im Holzständerbau - Fußstützen verzinkt - Fußstützen verstellbar 0-20 cm - Fußstützen mit Rutschhemmung - Fußplatten drehbar - Fußplattentiefe passend zum Einbau in U-Profile UW 50 und UW 75 und Geberit Duofix Systemschienen - Befestigungsabstand Waschtisch 5-38 cm - Befestigung für Anschlussbogen höhenverstellbar und schallgedämmt - Traverse Armatur höhen- und tiefenverstellbar <p>Lieferumfang:</p> <ul style="list-style-type: none"> - 2 Anschlusswinkel Rp 1/2" - R 1/2", MF-fähig - Schalldämmunterlagen - Dämmhülsen - Anschlussbogen aus PE-HD, Ø 50 mm - Dichtung Ø 44 / 32 mm - 2 Gewindestangen M10 - Befestigungsmaterial 	20 17 12 1382	1317	K	152,75 €	
	Druck 03.03.2025					

Sanitär 03/2025	Artikel	Ausführung	Artikel-Nr.	Preisgruppe	Lager	unverbindliche Preisempfehlung
GROHE Vorwand-Installationssystem						
   	Grohe Rapid SL WC-Element, 1130 mm, Spülkasten GD2		10 31 15 4405	1033	G	214,50 €
	<ul style="list-style-type: none"> - für Vorwand- oder Ständerwandmontage, Stahlrahmen komplett vormontiert - mit Schnellbefestigung und Höhensicherung, Befestigungsmaterial - 2 WC-Haltebolzen, Keramikbefestigung - WCs mit Auflagefläche kleiner 205 mm erfordern ein Abstützungsset - Schraubenabstand 180/230 mm - Ablaufbogen Ø 90 mm, tiefenverstellbar - Reduzierstück Ø 90/110 mm, Zu- und Ablaufgarnitur <p>Spülkasten GD2, 6-9 Liter, mit folgenden Funktionen:</p> <ul style="list-style-type: none"> - Werksseitige Einstellung 6 l und 3 l - pneumatisches Ablaufventil mit zwei Funktionen (2-Mengen oder Start & Stopp) - Wasseranschluss links/rechts/hinten - Armaturengruppe I, schwitzwasserisoliert - Wasseranschluss 1/2" - mit integriertem Eckventil und werkzeugloser Schlauchverschraubung - werkzeugloser Revisionsschacht mit Rohbauschutz 					
	Grohe Rapid SL WT-Element, 1130 mm, Spülkasten GD2		10 31 15 4368	1033	G	133,75 €
	<ul style="list-style-type: none"> - für Vorwand- oder Ständerwandmontage - Stahlrahmen komplett vormontiert - mit Schnellverstellung und Höhensicherung - Befestigungsmaterial - Waschtisch-Haltebolzen M10 - mit Keramikbefestigung - Schraubenabstand variabel - HAT-Ablaufbogen Ø 50 mm - Dichtung Ø 32 mm - 2 schallgedämmte Armaturenanschlüsse 1/2" 					
	Grohe Rapid SL Wandwinkel		10 31 15 2303	1033	G	17,45 €
Bausatz für Vorwandmontage	<ul style="list-style-type: none"> - 2 Stück mit stufenloser Tiefenverstellung 130-230 mm 					
Grohe Rapid SL WC-Element 3-in-1-Set, 1130 mm, Spülkasten GD2		10 31 15 4325	1033	G	245,25 €	
<p><u>bestehend aus:</u></p> <ul style="list-style-type: none"> Grohe Rapid-SL-WC-Element GD2 Grohe Skate Air Betätigungsplatte, vertikale Montage, weiß Rapid SL Wandwinkel <ul style="list-style-type: none"> - für Vorwand- oder Ständerwandmontage, Stahlrahmen komplett vormontiert - mit Schnellbefestigung und Höhensicherung, Befestigungsmaterial - 2 WC-Haltebolzen, Keramikbefestigung - WCs mit Auflagefläche kleiner 205 mm erfordern ein Abstützungsset - Schraubenabstand 180/230 mm, Ablaufbogen Ø 90 mm, tiefenverstellbar - Reduzierstück Ø 90/110 mm, Zu- und Ablaufgarnitur <p><u>Spülkasten GD2, 6-9 Liter, mit folgenden Funktionen:</u></p> <ul style="list-style-type: none"> - Werksseitige Einstellung 6 l und 3 l - pneumatisches Ablaufventil mit zwei Funktionen (2-Mengen oder Start & Stopp) - Wasseranschluss links/rechts/hinten, Armaturengruppe I, schwitzwasserisoliert - Wasseranschluss 1/2", mit integriertem Eckventil u. werkzeugloser Schlauchverschraubung - werkzeugloser Revisionsschacht mit Rohbauschutz 						

Druck 03.03.2025

Sanitär 03/2025	Artikel	Ausführung	Artikel-Nr.	Preisgruppe	Lager	unverbindliche Preiseempfehlung														
GROHE Betätigungsplatten																				
Grohe Skate Air WC-Betätigungsplatte																				
<p>Zur Kombination mit Rapid SL und Uniset GD 2-Spülkasten. Für 2-Mengen- und Start & Stopp-Betätigung, für pneumatisches Ablaufventil AV1, 156 x 197 mm, aus ABS, mit EcoJoy Wasserpsar-Technologie</p>																				
<p>Ausführung:</p>																				
<table border="0" style="width: 100%;"> <tr> <td style="width: 50%;">senkrecht</td> <td style="width: 20%; text-align: right;">weiß</td> <td style="width: 10%;">10 31 15 0451</td> <td style="width: 10%;">1033</td> <td style="width: 5%;">K</td> <td style="width: 10%;"></td> <td style="width: 10%; text-align: right;">50,25 €</td> </tr> <tr> <td>senkrecht</td> <td style="text-align: right;">verchromt</td> <td>10 31 15 0449</td> <td>1033</td> <td>K</td> <td></td> <td style="text-align: right;">62,75 €</td> </tr> </table>							senkrecht	weiß	10 31 15 0451	1033	K		50,25 €	senkrecht	verchromt	10 31 15 0449	1033	K		62,75 €
senkrecht	weiß	10 31 15 0451	1033	K		50,25 €														
senkrecht	verchromt	10 31 15 0449	1033	K		62,75 €														
Grohe Skate Cosmopolitan WC-Betätigungsplatte																				
<p>Zur Kombination mit Rapid SL und Uniset GD 2-Spülkasten. Für 2-Mengen- und Start & Stopp-Betätigung, für pneumatisches Ablaufventil AV1, 156 x 197 mm, aus ABS, mit EcoJoy Wasserpsar-Technologie</p>																				
<p>Ausführung:</p>																				
<table border="0" style="width: 100%;"> <tr> <td style="width: 50%;">senkrecht</td> <td style="width: 20%; text-align: right;">weiß</td> <td style="width: 10%;">10 31 15 0448</td> <td style="width: 10%;">1033</td> <td style="width: 5%;">K</td> <td style="width: 10%;"></td> <td style="width: 10%; text-align: right;">62,75 €</td> </tr> <tr> <td>senkrecht</td> <td style="text-align: right;">verchromt</td> <td>10 31 15 0447</td> <td>1033</td> <td>K</td> <td></td> <td style="text-align: right;">76,75 €</td> </tr> </table>							senkrecht	weiß	10 31 15 0448	1033	K		62,75 €	senkrecht	verchromt	10 31 15 0447	1033	K		76,75 €
senkrecht	weiß	10 31 15 0448	1033	K		62,75 €														
senkrecht	verchromt	10 31 15 0447	1033	K		76,75 €														

Druck 03.03.2025

Sanitär 03/2025	Artikel	Ausführung	Artikel-Nr.	Preisgruppe	Lager	unverbindliche Preisempfehlung
Vorwand-Installationssystem 995						
		WC-Element INEO Plus 450 Betätigung von vorn Höhe: 1120 mm Breite: 450 mm - mit schwitzwasserisolierten UP-Spülkasten INEO PLUS 3/6 I - 2-Mengen-Spültechnik, für kleine Betätigungsplatte - mit SANIT WC-Anschlußgarnitur DN 80/100 - mit INEO FRESH Box und Revisionsbox für WC-Anschluss H/B/T: 1120/450/130 mm - für Wand-WC mit Befestigungsabstand 180/230 mm - selbsthemmende Füße mit verstellbaren Fußplatten passend für Trockenbau Profile UW 50 und UW 75 und Sanit Systemschiene 996 - verstellbereich Füße von 0-200 mm - ohne Wandhalter	20 17 15 0103	1322	G	188,75 €
	Rohbauset für Dusch-WC/Duschaufsatz - für die Ausrüstung an WC-Elementen INEO der Baubreiten 450 und 525 mm - bestehend aus Hohlwanddose Ø 68 mm, T 47 mm für Elektroanschluss - Halblech für Leerrohr inklusive Fixierung für den verdeckten und sichtbaren Trinkwasseranschluss aus dem UP-Spülkasten - Halblech zur Aufnahme einer Wandscheibe für den bauseitigen Trinkwasseranschluss	20 17 15 0197	1322	K	32,50 €	
	WC-Element INEO FronTop 985 Betätigung wahlweise von vorn oder von oben Höhe: 985 mm Breite: 525 mm - mit UP-Spülkasten INEO PLUS 3/6 I - 2-Mengen-Spültechnik (6-4,5 I/4-2 I) und flexibler Kabeltechnik, für kleine Betätigungsplatte - mit SANIT WC-Anschlußgarnitur DN 80/100 - mit INEO FRESH Box für Wasserkastenwürfel, für Wand-WC mit Befestigungsabstand 180/230 mm - mit kleiner Revisionsöffnung, H/B/T: 985/525/155 mm - 4 Befestigungspunkte, komplett vormontiert - inklusive selbsthemmende Füße mit verstellbaren Fußplatten und Befestigungsmaterial - ohne Wandhalter	20 17 15 0069	1322	G	426,50 €	
	WC-Element INEO FronTop 820 Betätigung wahlweise von vorn oder von oben Höhe: 820 mm Breite: 525 mm - mit schwitzwasserisoliertem UP-Spülkasten INEO PLUS 3/6 I - 2-Mengen-Spültechnik (6-4,5 I/4-2 I) und flexibler Kabeltechnik, für kleine Betätigungsplatte - mit SANIT WC-Anschlußgarnitur DN 80/100 - mit INEO FRESH Box für Wasserkastenwürfel, für Wand-WC mit Befestigungsabstand 180/230 mm - mit kleiner Revisionsöffnung, H/B/T: 820/525/155 mm - inklusive selbsthemmende Füße mit verstellbaren Fußplatten, verstellbereich 0-200 mm - ohne Wandhalter	20 17 15 0235	1322	G	262,00 €	
	WC-Element INEO PLUS behindertengerecht Betätigung von vorn Höhe: 1120 mm Breite: 450 mm - mit schwitzwasserisoliertem UP-Spülkasten INEO PLUS 3/6 I - 2-Mengen-Spültechnik (7,5-4,5 I/4-2 I) und flexibler Kabeltechnik, für kleine Betätigungsplatte - mit SANIT WC-Anschlußgarnitur DN 80/100 - mit INEO FRESH Box für Wasserkastenwürfel, für Wand-WC mit Befestigungsabstand 180/230 mm - mit kleiner Revisionsöffnung, H/B/T: 1120/450/130 mm - WC-Befestigung 50 mm höher als Standard, für Wand-WC mit Ausladung > 60 cm - 4 Befestigungspunkte, komplett vormontiert - inklusive selbsthemmende Füße mit verstellbaren Fußplatten und Befestigungsmaterial - ohne Wandhalter	20 17 15 0120	1322	G	270,50 €	





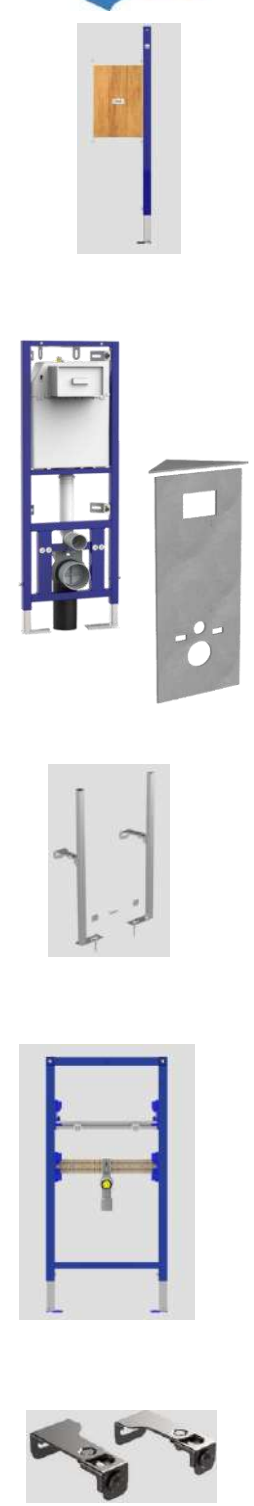

Druck 03.03.2025

Preise unverbindlich (Anpassungen vorbehalten!). © Urheberrechtlich geschützt. Nachahmung und Kopieren untersagt.

G = Lagerware A = Abverkauf Lagerware R = Rausverkauf (nicht mehr beschaffbar) K = Beschaffungsware

Sanitär 03/2025	Artikel	Ausführung	Artikel-Nr.	Preisgruppe	Lager	unverbindliche Preiseempfehlung	
 <p>Vorwand-Installationssystem 995</p>							
	Befestigungs-Element INEO für Griff- und Haltesysteme		rechts	20 17 15 0042	1322	G 114,50 €	
	Höhe: 1120 mm		Breite: 294 mm	links	20 17 15 0043	1322	G 114,50 €
	<ul style="list-style-type: none"> - bei rechter und linker Bauform, selbsttragende, pulverbeschichtete Stahlkonstruktion - zur Trockenverkleidung, 2 Befestigungspunkte - selbsthemmender Fuß mit verstellbarer Fußplatte und Befestigungsmaterial - nicht kürzbar, auch geeignet zur Überbrückung von Elementabständen 500 bis 1100 mm - mit wasserfester, mehrfachverleimter Schichtholzplatte - ohne Wandhalter 						
	WC-Eck-Element 995 SC		Betätigung von vorn	20 17 15 0185	1322	G	600,00 €
	<ul style="list-style-type: none"> - mit schwitzwasserisoliertem UP-Spülkasten INEO PLUS - 2-Mengen-Spültechnik (6/3l), für kleine Betätigungsplatte - mit SANIT WC-Anschlußgarnitur DN 90/100 - WC-Eckelement für Wand-WC mit Befestigungsabstand 180/230 mm - mit kleiner Revisionsöffnung, H/B/T: 1120/370/200 mm - inkl. Wandhalter 						
	Verkleidungsplatten			20 17 15 0196	1322	G	76,00 €
	für WC-Eck-Element, Deckplatte und Frontplatte mit Ausschnitten						
	verlängerte Elementfüße, paarweise			20 17 15 0081	1322	A	57,00 €
	für Fußbodenaufbauten von 200-400 mm, zur Bodenbefestigung von SANIT-Vorwandelementen INEO						
	bestehend aus:						
<ul style="list-style-type: none"> - 2 Elementfüßen - 1 Bausatz Wandhalter - Befestigungsmaterial 							
Waschtisch-Element INEO							
Höhe: 1.120 mm		Breite: 525 mm	20 17 15 0028	1322	G	92,00 €	
Höhe: 985 mm		Breite: 525 mm	20 17 15 0032	1322	K	243,50 €	
Höhe: 820 mm		Breite: 525 mm	20 17 15 0033	1322	K	243,50 €	
<ul style="list-style-type: none"> - für Einlocharmaturen H/B/T: 1120/525/75 mm - selbsttragende, pulverbeschichtete Stahlrahmenkonstruktion - 4 Befestigungspunkte, komplett vormontiert - inklusive selbsthemmende Füße mit verstellbaren Fußplatten und Befestigungsmaterial - universell einsetzbar für Waschtische und Handwaschbecken - mit Universal-Ablaufbogen DN 50/40 mit Gummimanschette - ohne Wandhalter 							
Wandbefestigungsset - Wandhalter			20 17 15 0080	1322	G	6,81 €	
<ul style="list-style-type: none"> - Wandhalter, paarweise Stahl verzinkt, verstellbar - zur Montage der Elemente vor einer Massivwand sowie zur Eckmontage in beliebigem Winkel - inkl. Befestigungsmaterial 							

Druck: 03.03.2025

Sanitär 03/2025	Artikel	Ausführung	Artikel-Nr.	Preisgruppe	Lager	unverbindliche Preiseempfehlung
Vorwand-Installationssystem 995						
	Waschtisch-Element INEO		20 17 15 0027	1322	G	198,50 €
	<p>behindertengerecht auf H = 1185 mm einstellbar Höhe: 1120 mm Breite: 525 mm - für Einloch- oder AP-Wandarmaturen H/B/T: 1120/525/98 mm - selbsttragende, pulverbeschichtete Stahlrahmenkonstruktion - 4 Befestigungspunkte, komplett vormontiert - inkl. selbsthemmende Füße mit verstellbaren Fußplatten u. Befestigungsmaterial - universell einsetzbar für Waschtische - <u>ohne</u> Wandhalter</p>					
	Fertigbauset für Wandeinbaugeruchverschluss, höhenverstellbar		20 10 16 0079	1206	G	53,75 €
	<p>Ablaufbogen flach dichtend 1 1/4" x 32 x 350 mm Messing verchromt, und Abdeckplatte chrom, zu Wandeinbaugeruchverschluss höhenverstellbar - <u>ohne</u> Wandhalter</p>					
	Befestigungs-Element INEO für Griff- und Haltesysteme	rechts	20 17 15 0042	1322	G	114,50 €
	<p>Höhe: 1120 mm Breite: 294 mm links 20 17 15 0043 1322 G 114,50 € - bei rechter und linker Bauform, selbsttragende, pulverbeschichtete Stahlkonstruktion - zur Trockenverkleidung, 2 Befestigungspunkte - selbsthemmender Fuß mit verstellbarer Fußplatte und Befestigungsmaterial - nicht kürzbar, auch geeignet zur Überbrückung von Elementabständen 500 bis 1100 mm - mit wasserfester, mehrfachverleimter Schichtholzplatte - <u>ohne</u> Wandhalter</p>					
	Waschtisch-Element INEO		20 17 15 0075	1322	K	677,00 €
	<p>Höhe: 1120 mm Breite: 525 mm - für Einlocharmaturen, mit 2 UP-Wasserzählerstrecken mit UP-Ventil - inkl. T-Stück für Eckventil und Etagenverteilung H/B/T: 1120/525/90 mm - mit Universal-Ablaufbogen DN 50/40 - inkl. Gummimanschette für Geruchverschluss-Ablaufstutzen DN 40/32 - <u>ohne</u> Wandhalter</p>					
	Urinal-Element INEO		20 17 15 0084	1322	G	240,00 €
	<p>Höhe: 1120 mm Breite: 525 mm - für Urinal Kartuschenventiltechnik H/B/T: 1120/525/98 mm - 4 Befestigungspunkte, komplett vormontiert - inkl. selbsthemmende Füße mit verstellbaren Fußplatten u. Befestigungsmaterial - universell einstellbar für Urinalkeramik - mit 2 Urinal Befestigungsbolzen M8 inkl. Bauschutz und verchromter Abdeckungen - mit Ablaufbogen DN 50 und schalldämmter Ablaufbogenschelle - mit Gewindestab M8 x 300 mm, Anschlusset Ø 25, Metallflexschlauch von Hand verschraubbar - mit Universal Kartuschen-Rohbauset mit revisionierbarer Wasserstrecke für handbetätigtes pneumatisches Kartuschenventil - oder für Kartuschen-Magnetventil 6V DC für Infrarot-Elektronik - relative Leitfähigkeit mit Urinal Absauggeruchverschluss 500, alle Traversen vormontiert</p>					
	Wandbefestigungsset - Wandhalter		20 17 15 0080	1322	G	6,81 €
	<p>- Wandhalter, paarweise Stahl verzinkt, verstellbar - zur Montage der Elemente vor einer Massivwand sowie zur Eckmontage in beliebigem Winkel - inkl. Befestigungsmaterial</p>					

Druck: 03.03.2025

Preise unverbindlich (Anpassungen vorbehalten!). © Urheberrechtlich geschützt. Nachahmung und Kopieren untersagt.

G = Lagerware A = Abverkauf Lagerware R = Rausverkauf (nicht mehr beschaffbar) K = Beschaffungsware











8.07

Sanitär 03/2025	Artikel	Ausführung	Artikel-Nr.	Preisgruppe	Lager	unverbindliche Preiseempfehlung
 <p>Vorwand-Installationssystem 995</p>						
    	Bidet-Element INEO					
	Höhe: 1.120 mm	Breite: 525 mm	20 17 15 0229	1322	G	322,00 €
	Höhe: 985 mm	Breite: 525 mm	20 17 15 0034	1322	K	374,00 €
	Höhe: 820 mm	Breite: 525 mm	20 17 15 0035	1322	K	374,00 €
	<ul style="list-style-type: none"> - 4 Befestigungspunkte, komplett vormontiert - inkl. selbsthemmende FüÙe mit verstellbaren Fußplatten u. Befestigungsmaterial - universell einstellbar für Bidetkeramik - mit mehrfach verleimter Schichtholzplatte u. Skalierung zur Montage bauseitiger Trinkwasserwandscheiben div. Rohrsysteme - mit 2 Haltebolzen M12 einstellbar 180/230 mm inkl. Muttern und weißen Abdeckungen - mit Universal-Ablaufbogen DN 50/40 inkl. Gummimanschette und Bauschutz - mit schalldämmter Ablaufbogenschelle - <u>ohne</u> Wandhalter 					
	Wandbefestigungsset - Wandhalter		20 17 15 0080	1322	G	6,81 €
<ul style="list-style-type: none"> - Wandhalter, paarweise Stahl verzinkt, verstellbar - zur Montage der Elemente vor einer Massivwand sowie zur Eckmontage in beliebigem Winkel - inkl. Befestigungsmaterial 						
Wannenrand-Element INEO RIM		20 17 15 0082	1322	G	685,00 €	
<ul style="list-style-type: none"> - Unterbau für Fliesenrandmontage zur Aufnahme von 3-4 Loch Wannenrandarmaturen, selbsttragendes freistehendes Element mit 4 verstellb. FüÙen zur Trockenverkleidung - mit Schlauchkasten für die Ableitung des Tropfwassers von Handbrausen - Schlauchkasten inkl. Wanddurchführungen für den TW-Anschluss und Herstellung des Zulaufs über Badewannen Ab- und Überlaufgarnitur - 2 Eckventile G 1/2 x G 1/2, Schlauchkasten mit drehbarem und flexiblen Ablaufstutzen DN 32, Länge 1250 mm - abzweig DN 32 mit Rückschlagklappe - befiesbarer Armatureträger mit verdeckter Befestigung, horizontal justierbar - für Armaturen mit einem Schaftdurchmesser von max. 54 mm L/B/H: 675/150/500 mm 						
Schlauchkasten mit Rückschlagklappe INEO RIM		10 33 17 0099	1322	G	227,50 €	
<ul style="list-style-type: none"> - für die Ableitung des Tropfwassers von Handbrausen bei Wannenrandarmaturen, zur Montage an Massivwänden, für waagerechte Einbindung in Überlaufrohre von Badewannenablaufarmaturen Ø 32 mm - mit flexiblen Ablaufrohr ca. 2000 mm lang 						
Modul für 3-4 Loch Wannenrandarmaturen INEO RIM		20 17 15 0237	1322	G	244,50 €	
<ul style="list-style-type: none"> - zur Montage auf Fliesensockel im Nass- und Trockenbau - befiesbarer Armatureträger mit verdeckter Befestigung, horizontal justierbar L/B/H: 680/150/20 mm 						
Elemente zum Einmauern (Naßbau)						
 	WC-Montageelement INEO IN		20 17 15 0214	1322	K	220,25 €
	<ul style="list-style-type: none"> - für Wand-WC mit Befestigungsabstand 180/230 mm, mit kleiner Revisionsöffnung - zum Ein- oder Vormauern vor Massivwand - bestehend aus einem verzinkten u-förmigen Element mit 6 Befestigungslaschen - mit vormontiertem schwitzwasserisolierten UP-Spülkasten mit 2-Mengenspülung (7,5-4,5 l / 4-2 l) - flexibler Schlauch zum Füllventil von Hand verschraubbar, Befestigungsmaterial komplett - <u>mit</u> Füllblock, <u>ohne</u> FüÙe, für <u>kleine</u> Betätigungsplatte - 2-tlg. Eckventil-Anschlussset R 1/2, Befestigungsschelle für Ablaufbogen 4-fach verstellbar - WC-Anschlussbogen DN 90 mit Übergangsmuffe DN 90 / DN 100 und Bauschutz Breite: 405 mm 					
FüÙe zur Bodenbefestigung, paarweise		L=530 mm	20 17 15 0211	1322	K	33,50 €
<ul style="list-style-type: none"> als Montagehilfe für WC-Montageelemente zum Ein- und Vormauern, stahl verzinkt 						

Druck: 03.03.2025

Preise unverbindlich (Anpassungen vorbehalten!). © Urheberrechtlich geschützt. Nachahmung und Kopieren untersagt.

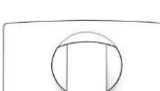
G = Lagerware A = Abverkauf Lagerware R = Rausverkauf (nicht mehrbeschaffbar) K = Beschaffungsware

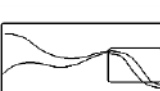
Sanitär 03/2025	Artikel	Ausführung	Artikel-Nr.	Preisgruppe	Lager	unverbindliche Preiseempfehlung
 Betätigungsplatten für alle Sanit-Montagesysteme						
      	WC-Betätigungsplatte INEO BRIGHT, klein	Kunststoff, weiß	20 17 15 0239	1322	G	36,40 €
	2-Mengenspülung	Duroplast, weiß	20 17 15 0242	1322	G	100,50 €
		Kunststoff, chrom	20 17 15 0240	1322	A	118,00 €
		L/B/H: 202/145/10 mm				
	WC-Betätigungsplatte S 706, klein	weiß	20 17 15 0095	1322	G	33,30 €
	2-Mengenspülung	L/B/H: 205/145/18 mm				
	WC-Betätigungsplatte S 707, klein	weiß	20 17 15 0089	1322	G	70,00 €
	2-Mengenspülung	L/B/H: 205/145/11 mm				
	WC-Betätigungsplatte SK706, klein	weiß	20 17 15 0048	1322	G	135,75 €
	flächenbündig , Blendrahmen Edelstahl poliert	schwarz	20 17 15 0049	1322	A	175,50 €
2-Mengenspülung	chrom	20 17 15 0050	1322	K	227,50 €	
	seidenmatt	20 17 15 0051	1322	K	207,25 €	
	L/B/H: 181/121/1 mm					
WC-Nachrüstrahmen 10 mm	Edelstahl poliert	20 17 15 0054	1322	G	127,25 €	
für flächenbündige Betätigungsplatte						
einsetzbar bei nicht exakten, unsaubereren Fliesenkanten						
Urinal-Betätigungsplatte	weiß	20 17 15 0161	1322	K	151,00 €	
für Urinal-Element 90 653 00	L/B/H: 126/162/17 mm					
für <u>Handbetätigung</u>						
Urinal-Betätigungsplatte INEO Brigh	weiß	20 17 15 0255	1322	G	95,00 €	
für Urinal-Element 90 653 00	L/B/H: 125/145/10 mm					
für <u>Handbetätigung</u>						
Ersatz-Betätigungen für "alte" Sanit-WC-Elemente						
  	WC-Betätigungsplatte, groß, von vorn	weiß	20 17 15 0068	1322	G	77,50 €
	für Start / Stopp-Betätigung	L/B/H: 334/192/38,7 mm				
	WC-Betätigungsplatte, groß, von vorn	weiß	20 17 15 0044	1322	G	77,50 €
für 2-Mengen-Spültechnik	L/B/H: 338/196/36 mm					
WC-Betätigungsplatte, groß, von oben	weiß	20 17 15 0212	1322	G	78,50 €	
für Start / Stopp-Betätigung	L/B/H: 330/130/23 mm					
Druck: 03.03.2025						
Preise unverbindlich (Anpassungen vorbehalten!). © Urheberrechtlich geschützt. Nachahmung und Kopieren untersagt.						
G = Lagerware A = Abverkauf Lagerware R = Rausverkauf (nicht mehr beschaffbar) K = Beschaffungsware						8.09

Einbaumaße und Ausstattungsvorschläge Barrierefreies Wohnen

Waschbeckenbereich

Sanitär 03/2025

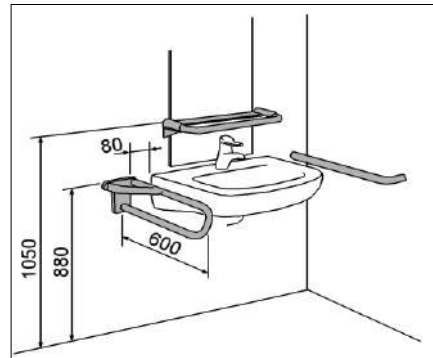
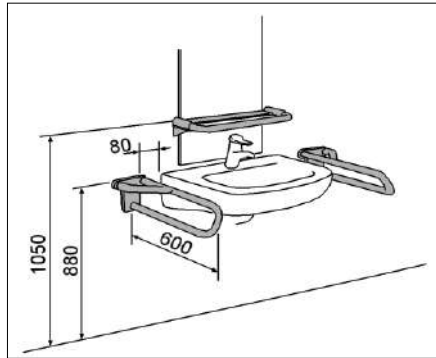

Badewannenbereich

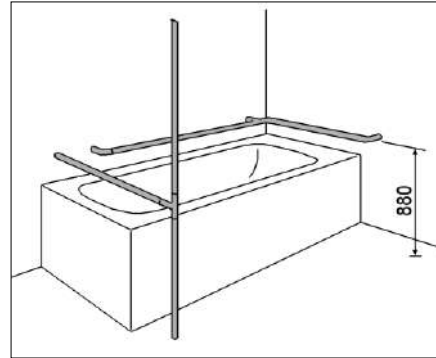
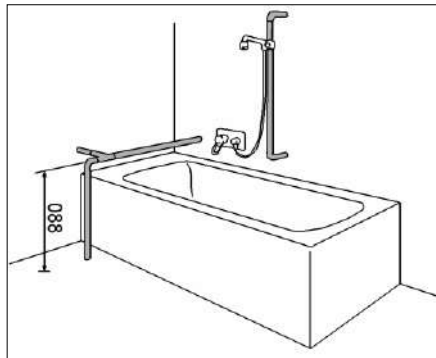

Dusch-Bereich

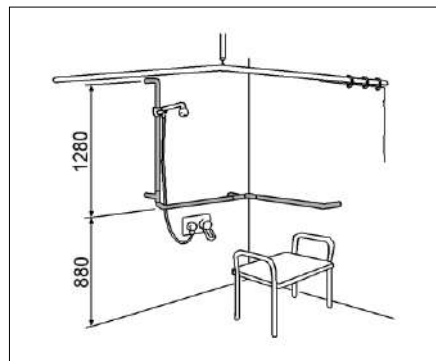
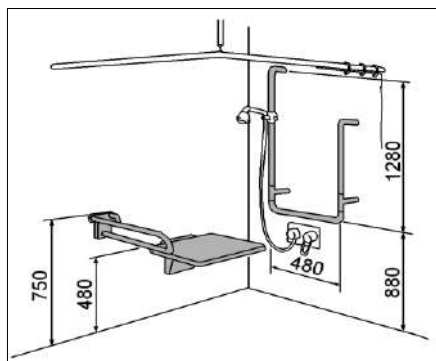

WC-Bereich

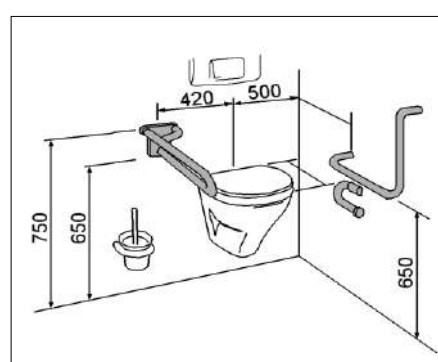
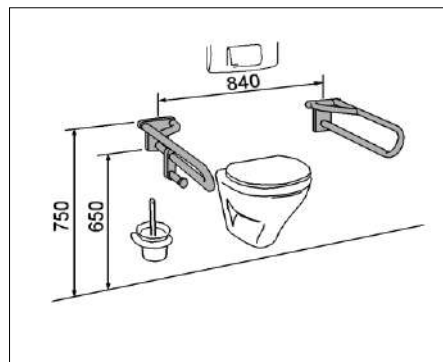







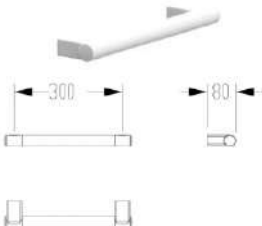

Hinweis: Die hier aufgezeigten Einbaumaße und Ausstattungsvorschläge können lediglich eine unverbindliche Empfehlung sein. Grundsätzlich müssen für körperlich Behinderte und Rollstuhlfahrer sowohl Sitz- und Griffhöhen, als auch Auswahl und Anordnung dieser Einrichtungen individuell angepasst werden. Für öffentliche Einrichtungen gibt die DIN 18024 T2 Hinweise. Die hier gezeigten Beispiele eignen sich vor allem für Altenheime, -wohnungen, Pflegeeinrichtungen und Krankenhäuser. Dort können richtig angebrachte Haltegriffe auch zur Vorbeugung gegen Unfälle und Verletzungen dienen.

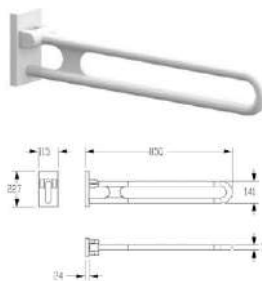
Preise unverbindlich (Anpassungen vorbehalten!). © Urheberrechtlich geschützt. Nachahmung und Kopieren untersagt.

G = Lagerware A = Abverkauf Lagerware R = Rausverkauf (nicht mehr beschaffbar) K = Beschaffungsware

Sanitär 03/2025	Artikel	Ausführung	Artikel-Nr.	Preisgruppe	Lager	unverbindliche Preiseempfehlung
concept 100med Keramik, barrierefrei						
	concept 100med Waschtisch	600 x 545 mm	10 16 11 0033	136	K	236,00 €
	unterfahrbar	650 x 560 mm	10 16 11 0035	136	K	244,25 €
	mit Hahnloch, mit Überlauf, inkl. conceptHygiene	weiß-alpin				
	concept 100med Waschbecken	600 x 545 mm	10 16 12 0008	136	K	165,75 €
	unterfahrbar	650 x 560 mm	10 16 12 0009	136	K	187,00 €
	mit Hahnloch, ohne Überlauf, inkl. conceptHygiene	weiß-alpin				
	concept 100med Waschbecken	600 x 545 mm	10 16 12 0004	136	K	236,00 €
	unterfahrbar	650 x 560 mm	10 16 12 0005	136	K	244,25 €
	ohne Hahnloch, mit Überlauf, inkl. conceptHygiene	weiß-alpin				
	concept 100med Waschbecken	600 x 545 mm	10 16 12 0006	136	K	219,50 €
	unterfahrbar	650 x 560 mm	10 16 12 0007	136	K	187,00 €
	ohne Hahnloch, ohne Überlauf, inkl. conceptHygiene	weiß-alpin				
	concept 100med Wand-WC, verl. 700 mm	weiß-alpin	10 16 11 0036	136	K	276,50 €
	Tiefspüler, verlängert, inkl. conceptHygiene	700 x 360 mm				
	ohne WC-Sitz					
	concept 100med Wand-WC, verl. 700 mm	weiß-alpin	10 16 11 0037	136	K	360,50 €
	Tiefspüler, spülrandlos, verlängert, inkl. conceptHygiene	700 x 360 mm				
	ohne WC-Sitz					
	concept 100med Wand-WC, verl. 700 mm	weiß-alpin	10 16 11 0038	136	K	330,00 €
	Flachspüler, verlängert, inkl. conceptHygiene	700 x 360 mm				
ohne WC-Sitz						
concept 100med Wand-WC, + 60 mm	weiß-alpin	10 16 11 0039	136	G	302,50 €	
Tiefspüler, + 60 mm Sitzhöhe, inkl. conceptHygiene	540 x 360 mm					
ohne WC-Sitz						
concept 100med Stand-WC, + 60 mm	weiß-alpin	10 16 11 0040	136	G	173,75 €	
Tiefspüler, + 60 mm Sitzhöhe, inkl. conceptHygiene	485 x 355 mm					
ohne WC-Sitz						
concept 100med Stand-WC, + 60 mm	weiß-alpin	10 16 11 0041	136	K	299,00 €	
Flachspüler, + 60 mm Sitzhöhe, inkl. conceptHygiene	480 x 355 mm					
ohne WC-Sitz						
concept 100 WC-Sitz Universal						
WC-Sitz mit Deckel, Sandwich-Ausführung, antibakterielle Wirkungsweise						
Kunstst.-Befestigung von unten	weiß	10 33 24 0008	1333	K	23,00 €	
Kunstst.-Befestigung von unten, mit Absenkautomatik	weiß	10 33 24 0004	1333	K	36,40 €	
Edelstahl-Befestigung von unten	weiß	10 33 24 0006	1333	G	24,60 €	
Edelstahl-Steckbefestigung von oben	weiß	10 33 24 0001	1333	K	24,30 €	
concept 200 WC-Sitz Universal						
WC-Sitz mit Deckel, WrapOver-Ausführung, antibakterielle Wirkungsweise						
Edelstahl-Steckbefestigung von unten	weiß	10 33 24 0009	1333	K	29,00 €	
Edelstahl-Steckbefestigung von oben	weiß	10 33 24 0005	1333	K	47,10 €	
Edelstahl-Steckbefestigung von oben, abnehmbar, Absenkautomatik	weiß	10 33 24 0010	1333	G	54,00 €	
Edelstahl-Steckbefestigung von unten	bahamabeige	10 33 24 0003	1333	K	42,40 €	
Edelstahl-Steckbefestigung von unten	manhattan	10 33 24 0007	1333	K	42,30 €	
concept 300 WC-Sitz Slim Universal, abnehmbar	weiß	10 33 24 0002	1333	K	61,75 €	
mit ES-Bef., Absenkautomatik, antibakterieller Wirkungsweise						





Sanitär 03/2025	Artikel	Ausführung	Artikel-Nr.	Preisgruppe	Lager	unverbindliche Preisempfehlung
<div style="display: flex; align-items: center;"> <div style="background-color: #f4a460; padding: 5px; margin-right: 10px;"> NORMBAU <small>FASHION FOR CARE</small> </div> <div> -barrierefreie Badausstattungen </div> </div>						
       	<p>Verso Care Haltegriff, aus Nylon, Ø 34 mm</p> <ul style="list-style-type: none"> - mit 2 Befestigungspunkten, Hochglanz-Oberfläche aus Polyamid - ergonomisches und ansprechendes Design - mit korrosionsgeschütztem durchgehendem Stahlkern - max. zugelassene Belastung: 175 kg 					
	L = 300 mm	weiß	10 39 12 5720	1706	K	90,50 €
	L = 400 mm	weiß	10 39 12 5757	1706	K	103,75 €
	L = 600 mm	weiß	10 39 12 5821	1706	K	113,50 €
	<p>Verso Care Duschhandlauf, Ausführung rechts, Ø 34 mm</p> <ul style="list-style-type: none"> - mit 5 Befestigungspunkten, Hochglanz-Oberfläche aus Polyamid - ergonomisches und ansprechendes Design - mit korrosionsgeschütztem durchgehendem Stahlkern - verschiebbare Brausestange mit Brausehalter - stufenlose und leichtgängige Höhen- und Winkeleinstellung - max. zugelassene Belastung: 175 kg 					
	Maß: 750 x 750 x 1200 mm	weiß	10 39 12 3132	1706	K	433,50 €
	<p>Verso Care Stützklappgriff Vario, mit Grundplatte, einhängbar, Ø 34 mm</p> <ul style="list-style-type: none"> - Hochglanz-Oberfläche aus Polyamid - platzsparend durch kompakte Bauweise - verdeckte Verschraubung, links und rechts einsetzbar, - mit robuster und wartungsfreier Gleitlagertechnik, mit einstellbarer Bremse - einfache Montage oder Demontage durch Einhängen in die Grundplatte vario - Grundplatte aus Edelstahl, Nachrüstbar mit Papierrollenhalter - Belastbar: bis 100 kg 					
	L = 600 mm	weiß	10 39 12 3132	1706	K	433,50 €
	L = 725 mm	weiß	10 39 12 2368	1706	K	300,00 €
	L = 850 mm	weiß	10 39 12 2531	1706	K	330,00 €
<p>Nylon Care Papierrollenhalter für Stützklappgriff</p> <ul style="list-style-type: none"> - Montage auf Nylonrohr <p>Maß = 141 x 117 mm, aus Nylon, mit selbsteinstellender und wartungsfreier Abrollbremse</p>	weiß	10 39 12 0384	1706	K	40,60 €	
<p>Nylon Care Papierrollenhalter</p> <p>Maß = 125 x 160 mm, aus Nylon, verdeckte Verschraubung</p>	weiß	10 39 12 0379	1706	K	20,00 €	
<p>Nylon Care Reserverollenhalter</p> <p>Länge 126 mm, Ø 34 mm, aus Nylon, verdeckte Verschraubung</p>	weiß	10 39 12 0142	1706	K	20,40 €	
<p>Nylon Care Reserverollenhalter</p> <p>Länge 126 mm, Ø 34 mm, aus Nylon, verdeckte Verschraubung</p>	weiß	10 39 12 0142	1706	K	20,40 €	
<p>Duschvorhang, 2400 x 2000 mm</p> <ul style="list-style-type: none"> - Montage auf Nylonrohr - 141 x 117 mm, aus Nylon, mit selbsteinstellender und wartungsfreier Abrollbremse 		10 39 12 9001	1706	K	109,25 €	

Druck 03.03.2025







Preise unverbindlich (Anpassungen vorbehalten!). © Urheberrechtlich geschützt. Nachahmung und Kopieren untersagt.

G = Lagerware A = Abverkauf Lagerware R = Rausverkauf (nicht mehr beschaffbar) K = Beschaffungsware

9.03

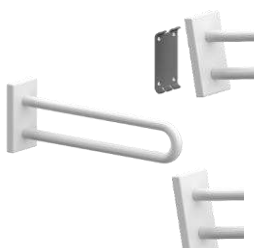
Sanitär 03/2025	Artikel	Ausführung	Artikel-Nr.	Preisgruppe	Lager	unverbindliche Preisempfehlung																																
<div style="display: flex; align-items: center;"> <div style="background-color: #f4a460; padding: 5px; margin-right: 10px;"> NORMBAU <small>PASSION FOR CARE</small> </div> <div> <h2 style="margin: 0;">-barrierefreie Badausstattungen</h2> </div> </div>																																						
<div style="display: flex;"> <div style="flex: 1;"> <h3 style="margin: 0;">Sitz- und Griffsystem Nylon Care 300</h3> <ul style="list-style-type: none"> ergonomisch geformte Griffleiste aus rutschfestem Nylon mit korrosionsgeschütztem durchgehenden Stahlkern schlag-, kratz- und desinfektionsmittelfeste Polyester-Epoxydharzbeschichtung Farben (Manhattan, Verkehrsgrau, Dunkelgrau, Taupe, Schwarz, Gelb, Dunkelrot, Pastellblau, Saphirblau) auf Anfrage TÜV-Zulassung </div> <div style="flex: 1; padding-left: 20px;"> <h4 style="margin: 0;">Normen</h4> <table border="0"> <tr><td>DIN 18040-1</td><td>Barrierefreies Bauen, Teil 1: Öffentlich zugängliche Gebäude</td></tr> <tr><td>DIN 18040-2</td><td>Barrierefreies Bauen, Teil 2: Barrierefreie Wohnungen</td></tr> <tr><td>DIN 18040-2R</td><td>Barrierefreies Bauen, Teil 2R: Rollstuhlgerechte Wohnungen</td></tr> <tr><td>DIN 32975</td><td>Optische Kontraste im öffentlichen Raum</td></tr> <tr><td>DIN ISO 4190-5</td><td>Aufzüge - Teil 5: Bedien-/Signalelemente und Zubehör</td></tr> <tr><td>DIN 1450</td><td>Leserlichkeit von Schrift</td></tr> <tr><td>DIN 66079-4</td><td>Graphische Symbole zur Information der Öffentlichkeit, Teil 4: Graphische Symbole für Behinderte</td></tr> <tr><td>DIN ISO 3864-3</td><td>Graphische Symbole - Sicherheitsfarben und Sicherheitszeichen</td></tr> <tr><td>DIN 33402-2</td><td>Ergonomie - Körpermaße des Menschen - Teil 2: Werte</td></tr> <tr><td>DIN 33402-3</td><td>Körpermaße des Menschen - Bewegungsraum bei verschiedenen Grundstellungen und Bewegungen</td></tr> <tr><td>DIN 12182</td><td>Technische Hilfe für behinderte Menschen - Allg. Anforderungen und Prüfverfahren</td></tr> <tr><td>DIN EN 12183</td><td>Anhang A - Empfehlungen für Maße und Bewegungsbereiche Rollstühle mit Muskelkraftantrieb - Anforderungen und Prüfverfahren</td></tr> <tr><td>DIN EN 12184</td><td>Anhang A - Empfehlungen für Maße und Bewegungsbereiche von Elektrorollstühlen, Elektrostühle und -mobile und zugehörige Ladegeräte - Anforderungen und Prüfverfahren</td></tr> <tr><td>DIN EN 17210</td><td>Barrierefreiheit und Nutzbarkeit der gebauten Umwelt - Funktionale Anforderungen</td></tr> <tr><td>SIA 500</td><td>Schweiz: Norm für Hindernisfreies Bauen</td></tr> <tr><td>ÖNORM B 1600</td><td>Österreich: Norm für Barrierefreies Bauen</td></tr> </table> </div> <div style="flex: 1; padding-left: 20px;"> <h4 style="margin: 0;">Nylon Care Farben</h4> <p style="margin: 0;">Nylon Care colours</p>  <ul style="list-style-type: none"> *067 Manhattan Manhattan *019 Weiß White *018 Dunkelgrau Dark grey 028 Verkehrsgrau Traffic grey 016 Schwarz Black 020 Taupe Taupe 035 Dunkelrot Dark red 022 Gelb Yellow 015 Saphirblau Sapphire blue 014 Pastellblau Pastel blue </div> </div>							DIN 18040-1	Barrierefreies Bauen, Teil 1: Öffentlich zugängliche Gebäude	DIN 18040-2	Barrierefreies Bauen, Teil 2: Barrierefreie Wohnungen	DIN 18040-2R	Barrierefreies Bauen, Teil 2R: Rollstuhlgerechte Wohnungen	DIN 32975	Optische Kontraste im öffentlichen Raum	DIN ISO 4190-5	Aufzüge - Teil 5: Bedien-/Signalelemente und Zubehör	DIN 1450	Leserlichkeit von Schrift	DIN 66079-4	Graphische Symbole zur Information der Öffentlichkeit, Teil 4: Graphische Symbole für Behinderte	DIN ISO 3864-3	Graphische Symbole - Sicherheitsfarben und Sicherheitszeichen	DIN 33402-2	Ergonomie - Körpermaße des Menschen - Teil 2: Werte	DIN 33402-3	Körpermaße des Menschen - Bewegungsraum bei verschiedenen Grundstellungen und Bewegungen	DIN 12182	Technische Hilfe für behinderte Menschen - Allg. Anforderungen und Prüfverfahren	DIN EN 12183	Anhang A - Empfehlungen für Maße und Bewegungsbereiche Rollstühle mit Muskelkraftantrieb - Anforderungen und Prüfverfahren	DIN EN 12184	Anhang A - Empfehlungen für Maße und Bewegungsbereiche von Elektrorollstühlen, Elektrostühle und -mobile und zugehörige Ladegeräte - Anforderungen und Prüfverfahren	DIN EN 17210	Barrierefreiheit und Nutzbarkeit der gebauten Umwelt - Funktionale Anforderungen	SIA 500	Schweiz: Norm für Hindernisfreies Bauen	ÖNORM B 1600	Österreich: Norm für Barrierefreies Bauen
DIN 18040-1	Barrierefreies Bauen, Teil 1: Öffentlich zugängliche Gebäude																																					
DIN 18040-2	Barrierefreies Bauen, Teil 2: Barrierefreie Wohnungen																																					
DIN 18040-2R	Barrierefreies Bauen, Teil 2R: Rollstuhlgerechte Wohnungen																																					
DIN 32975	Optische Kontraste im öffentlichen Raum																																					
DIN ISO 4190-5	Aufzüge - Teil 5: Bedien-/Signalelemente und Zubehör																																					
DIN 1450	Leserlichkeit von Schrift																																					
DIN 66079-4	Graphische Symbole zur Information der Öffentlichkeit, Teil 4: Graphische Symbole für Behinderte																																					
DIN ISO 3864-3	Graphische Symbole - Sicherheitsfarben und Sicherheitszeichen																																					
DIN 33402-2	Ergonomie - Körpermaße des Menschen - Teil 2: Werte																																					
DIN 33402-3	Körpermaße des Menschen - Bewegungsraum bei verschiedenen Grundstellungen und Bewegungen																																					
DIN 12182	Technische Hilfe für behinderte Menschen - Allg. Anforderungen und Prüfverfahren																																					
DIN EN 12183	Anhang A - Empfehlungen für Maße und Bewegungsbereiche Rollstühle mit Muskelkraftantrieb - Anforderungen und Prüfverfahren																																					
DIN EN 12184	Anhang A - Empfehlungen für Maße und Bewegungsbereiche von Elektrorollstühlen, Elektrostühle und -mobile und zugehörige Ladegeräte - Anforderungen und Prüfverfahren																																					
DIN EN 17210	Barrierefreiheit und Nutzbarkeit der gebauten Umwelt - Funktionale Anforderungen																																					
SIA 500	Schweiz: Norm für Hindernisfreies Bauen																																					
ÖNORM B 1600	Österreich: Norm für Barrierefreies Bauen																																					
<div style="display: flex;"> <div style="flex: 1;">  </div> <div style="flex: 2;"> <h4 style="margin: 0;">Stützklappgriff</h4> <p style="text-align: right; margin: 0;">rechts und links verwendbar</p> <table border="1" style="width: 100%; border-collapse: collapse;"> <tr><td>L= 600 mm</td><td>weiß</td><td>10 39 12 2103</td><td>1706</td><td>K</td><td>285,00 €</td></tr> <tr><td>L= 725 mm</td><td>weiß</td><td>10 39 12 2505</td><td>1706</td><td>K</td><td>431,50 €</td></tr> <tr><td>L= 850 mm entspricht DIN18040 1-2 und ÖNORM B1600</td><td>weiß</td><td>10 39 12 2131</td><td>1706</td><td>K</td><td>330,00 €</td></tr> <tr><td>L= 900 mm</td><td>weiß</td><td>10 39 12 0562</td><td>1706</td><td>K</td><td>443,50 €</td></tr> </table> </div> </div>							L= 600 mm	weiß	10 39 12 2103	1706	K	285,00 €	L= 725 mm	weiß	10 39 12 2505	1706	K	431,50 €	L= 850 mm entspricht DIN18040 1-2 und ÖNORM B1600	weiß	10 39 12 2131	1706	K	330,00 €	L= 900 mm	weiß	10 39 12 0562	1706	K	443,50 €								
L= 600 mm	weiß	10 39 12 2103	1706	K	285,00 €																																	
L= 725 mm	weiß	10 39 12 2505	1706	K	431,50 €																																	
L= 850 mm entspricht DIN18040 1-2 und ÖNORM B1600	weiß	10 39 12 2131	1706	K	330,00 €																																	
L= 900 mm	weiß	10 39 12 0562	1706	K	443,50 €																																	
<div style="display: flex;"> <div style="flex: 1;">  </div> <div style="flex: 2;"> <h4 style="margin: 0;">dto. mit Papierrollenhalter</h4> <p style="text-align: right; margin: 0;">rechts und links verwendbar</p> <table border="1" style="width: 100%; border-collapse: collapse;"> <tr><td>L= 600 mm</td><td>weiß</td><td>10 39 12 2136</td><td>1706</td><td>K</td><td>315,00 €</td></tr> <tr><td>L= 725 mm</td><td>weiß</td><td>10 39 12 2165</td><td>1706</td><td>K</td><td>330,00 €</td></tr> <tr><td>L= 850 mm entspricht DIN18040 1-2 und ÖNORM B1600</td><td>weiß</td><td>10 39 12 2190</td><td>1706</td><td>K</td><td>359,50 €</td></tr> <tr><td>L= 900 mm</td><td>weiß</td><td>10 39 12 0617</td><td>1706</td><td>K</td><td>486,50 €</td></tr> </table> </div> </div>							L= 600 mm	weiß	10 39 12 2136	1706	K	315,00 €	L= 725 mm	weiß	10 39 12 2165	1706	K	330,00 €	L= 850 mm entspricht DIN18040 1-2 und ÖNORM B1600	weiß	10 39 12 2190	1706	K	359,50 €	L= 900 mm	weiß	10 39 12 0617	1706	K	486,50 €								
L= 600 mm	weiß	10 39 12 2136	1706	K	315,00 €																																	
L= 725 mm	weiß	10 39 12 2165	1706	K	330,00 €																																	
L= 850 mm entspricht DIN18040 1-2 und ÖNORM B1600	weiß	10 39 12 2190	1706	K	359,50 €																																	
L= 900 mm	weiß	10 39 12 0617	1706	K	486,50 €																																	
																																						
<div style="display: flex;"> <div style="flex: 1;">  <p style="font-size: 8px; margin: 0;">Inklusive Injektions-Kartusche: UPAT - UMP 44-150 CX</p> </div> <div style="flex: 2;"> <h4 style="margin: 0;">Montagesets für Wandmontage</h4> <table border="1" style="width: 100%; border-collapse: collapse;"> <tr><td>Mauerwerk aus Vollsteinen</td><td>10 39 12 2317</td><td>1706</td><td>G</td><td>18,00 €</td></tr> <tr><td>Mauerwerk aus Lochsteinen (mit Injektionskartusche)</td><td>10 39 12 2318</td><td>1706</td><td>K</td><td>85,25 €</td></tr> <tr><td>Vorwandinstallation</td><td>10 39 12 2316</td><td>1706</td><td>G</td><td>15,00 €</td></tr> </table> </div> </div>							Mauerwerk aus Vollsteinen	10 39 12 2317	1706	G	18,00 €	Mauerwerk aus Lochsteinen (mit Injektionskartusche)	10 39 12 2318	1706	K	85,25 €	Vorwandinstallation	10 39 12 2316	1706	G	15,00 €																	
Mauerwerk aus Vollsteinen	10 39 12 2317	1706	G	18,00 €																																		
Mauerwerk aus Lochsteinen (mit Injektionskartusche)	10 39 12 2318	1706	K	85,25 €																																		
Vorwandinstallation	10 39 12 2316	1706	G	15,00 €																																		

Druck: 03.03.2025

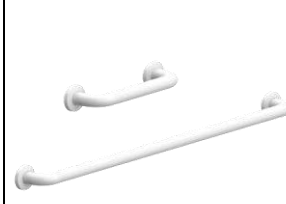

Sanitär 03/2025	Artikel	Ausführung	Artikel-Nr.	Preisgruppe	Lager	unverbindliche Preisempfehlung																																				
<div style="display: flex; align-items: center;"> <div style="background-color: #f4a460; padding: 5px; margin-right: 10px;"> NORMBAU <small>FASHION FOR CARE</small> </div> <div> <h3>-barrierefreie Badausstattungen</h3> </div> </div>																																										
<div style="display: flex;"> <div style="width: 25%; text-align: center;">  </div> <div style="width: 75%;"> <p>Sitz- und Griffsystem Nylon Care 300</p> <ul style="list-style-type: none"> ergonomisch geformte Griffleiste aus rutschfestem Nylon mit korrosionsgeschütztem durchgehenden Stahlkern schlag-, kratz- und desinfektionsmittelfeste Polyester-Epoxyharzbeschichtung Farben (Manhattan, Verkehrsgrau, Dunkelgrau, Taupe, Schwarz, Gelb, Dunkelrot, Pastellblau, Sap TÜV-Zulassung </div> </div>																																										
<p>Stützklappgriff mit Bodenstütze (Befestigungshöhe 750 mm)</p> <table border="1"> <tr> <td>L= 600 mm</td> <td>weiß</td> <td>10 39 12 1496</td> <td>1706</td> <td>K</td> <td>553,00 €</td> </tr> <tr> <td>L= 725 mm</td> <td>weiß</td> <td>10 39 12 1337</td> <td>1706</td> <td>K</td> <td>565,00 €</td> </tr> <tr> <td>L= 850 mm entspricht DIN18040 1-2 und ÖNORM B1600</td> <td>weiß</td> <td>10 39 12 1360</td> <td>1706</td> <td>K</td> <td>595,00 €</td> </tr> <tr> <td>L= 900 mm</td> <td>weiß</td> <td>10 39 12 1377</td> <td>1706</td> <td>K</td> <td>611,00 €</td> </tr> </table>							L= 600 mm	weiß	10 39 12 1496	1706	K	553,00 €	L= 725 mm	weiß	10 39 12 1337	1706	K	565,00 €	L= 850 mm entspricht DIN18040 1-2 und ÖNORM B1600	weiß	10 39 12 1360	1706	K	595,00 €	L= 900 mm	weiß	10 39 12 1377	1706	K	611,00 €												
L= 600 mm	weiß	10 39 12 1496	1706	K	553,00 €																																					
L= 725 mm	weiß	10 39 12 1337	1706	K	565,00 €																																					
L= 850 mm entspricht DIN18040 1-2 und ÖNORM B1600	weiß	10 39 12 1360	1706	K	595,00 €																																					
L= 900 mm	weiß	10 39 12 1377	1706	K	611,00 €																																					
<p>Stützklappgriff mit Bodenstütze (Befestigungshöhe 800 mm)</p> <table border="1"> <tr> <td>L= 600 mm</td> <td>weiß</td> <td>10 39 12 1503</td> <td>1706</td> <td>K</td> <td>553,00 €</td> </tr> <tr> <td>L= 725 mm</td> <td>weiß</td> <td>10 39 12 1416</td> <td>1706</td> <td>K</td> <td>565,00 €</td> </tr> <tr> <td>L= 850 mm entspricht DIN18040 1-2 und ÖNORM B1600</td> <td>weiß</td> <td>10 39 12 1432</td> <td>1706</td> <td>K</td> <td>595,00 €</td> </tr> <tr> <td>L= 900 mm</td> <td>weiß</td> <td>10 39 12 1377</td> <td>1706</td> <td>K</td> <td>611,00 €</td> </tr> </table>							L= 600 mm	weiß	10 39 12 1503	1706	K	553,00 €	L= 725 mm	weiß	10 39 12 1416	1706	K	565,00 €	L= 850 mm entspricht DIN18040 1-2 und ÖNORM B1600	weiß	10 39 12 1432	1706	K	595,00 €	L= 900 mm	weiß	10 39 12 1377	1706	K	611,00 €												
L= 600 mm	weiß	10 39 12 1503	1706	K	553,00 €																																					
L= 725 mm	weiß	10 39 12 1416	1706	K	565,00 €																																					
L= 850 mm entspricht DIN18040 1-2 und ÖNORM B1600	weiß	10 39 12 1432	1706	K	595,00 €																																					
L= 900 mm	weiß	10 39 12 1377	1706	K	611,00 €																																					
+																																										
<div style="display: flex;"> <div style="width: 25%; text-align: center;">  </div> <div style="width: 75%;"> <p>Montagesets für Wandmontage</p> <table border="1"> <tr> <td>Mauerwerk aus Vollsteinen</td> <td></td> <td>10 39 12 2317</td> <td>1706</td> <td>G</td> <td>18,00 €</td> </tr> <tr> <td>Mauerwerk aus Lochsteinen (mit Injektionskartusche)</td> <td></td> <td>10 39 12 2318</td> <td>1706</td> <td>K</td> <td>85,25 €</td> </tr> <tr> <td>Vorwandinstallation</td> <td></td> <td>10 39 12 2316</td> <td>1706</td> <td>G</td> <td>15,00 €</td> </tr> </table> </div> </div>							Mauerwerk aus Vollsteinen		10 39 12 2317	1706	G	18,00 €	Mauerwerk aus Lochsteinen (mit Injektionskartusche)		10 39 12 2318	1706	K	85,25 €	Vorwandinstallation		10 39 12 2316	1706	G	15,00 €																		
Mauerwerk aus Vollsteinen		10 39 12 2317	1706	G	18,00 €																																					
Mauerwerk aus Lochsteinen (mit Injektionskartusche)		10 39 12 2318	1706	K	85,25 €																																					
Vorwandinstallation		10 39 12 2316	1706	G	15,00 €																																					
<div style="display: flex;"> <div style="width: 25%; text-align: center;">  </div> <div style="width: 75%;"> <p>Wandstützgriff, einhängbar MIT Grundplatte</p> <table border="1"> <tr> <td>L= 600 mm</td> <td>weiß</td> <td>10 39 12 5881</td> <td>1706</td> <td>K</td> <td>257,50 €</td> </tr> <tr> <td>L= 725 mm</td> <td>weiß</td> <td>10 39 12 5739</td> <td>1706</td> <td>K</td> <td>274,00 €</td> </tr> <tr> <td>L= 850 mm entspricht DIN18040 1-2 und ÖNORM B1600</td> <td>weiß</td> <td>10 39 12 6280</td> <td>1706</td> <td>K</td> <td>290,50 €</td> </tr> </table> </div> </div>							L= 600 mm	weiß	10 39 12 5881	1706	K	257,50 €	L= 725 mm	weiß	10 39 12 5739	1706	K	274,00 €	L= 850 mm entspricht DIN18040 1-2 und ÖNORM B1600	weiß	10 39 12 6280	1706	K	290,50 €																		
L= 600 mm	weiß	10 39 12 5881	1706	K	257,50 €																																					
L= 725 mm	weiß	10 39 12 5739	1706	K	274,00 €																																					
L= 850 mm entspricht DIN18040 1-2 und ÖNORM B1600	weiß	10 39 12 6280	1706	K	290,50 €																																					
<div style="display: flex;"> <div style="width: 25%; text-align: center;">  </div> <div style="width: 75%;"> <p>Wandstützgriff, einhängbar OHNE Grundplatte</p> <table border="1"> <tr> <td>L= 600 mm</td> <td>weiß</td> <td>10 39 12 5810</td> <td>1706</td> <td>K</td> <td>227,00 €</td> </tr> <tr> <td>L= 725 mm</td> <td>weiß</td> <td>10 39 12 6252</td> <td>1706</td> <td>K</td> <td>243,75 €</td> </tr> <tr> <td>L= 850 mm entspricht DIN18040 1-2 und ÖNORM B1600</td> <td>weiß</td> <td>10 39 12 6308</td> <td>1706</td> <td>K</td> <td>261,50 €</td> </tr> </table> </div> </div>							L= 600 mm	weiß	10 39 12 5810	1706	K	227,00 €	L= 725 mm	weiß	10 39 12 6252	1706	K	243,75 €	L= 850 mm entspricht DIN18040 1-2 und ÖNORM B1600	weiß	10 39 12 6308	1706	K	261,50 €																		
L= 600 mm	weiß	10 39 12 5810	1706	K	227,00 €																																					
L= 725 mm	weiß	10 39 12 6252	1706	K	243,75 €																																					
L= 850 mm entspricht DIN18040 1-2 und ÖNORM B1600	weiß	10 39 12 6308	1706	K	261,50 €																																					
+																																										
<div style="display: flex;"> <div style="width: 25%; text-align: center;">  </div> <div style="width: 75%;"> <p>Montagesets für Wandmontage</p> <table border="1"> <tr> <td>Mauerwerk aus Vollsteinen</td> <td></td> <td>10 39 12 2317</td> <td>1706</td> <td>G</td> <td>18,00 €</td> </tr> <tr> <td>Mauerwerk aus Lochsteinen (mit Injektionskartusche)</td> <td></td> <td>10 39 12 2318</td> <td>1706</td> <td>K</td> <td>85,25 €</td> </tr> <tr> <td>Vorwandinstallation</td> <td></td> <td>10 39 12 2316</td> <td>1706</td> <td>G</td> <td>15,00 €</td> </tr> </table> </div> </div>							Mauerwerk aus Vollsteinen		10 39 12 2317	1706	G	18,00 €	Mauerwerk aus Lochsteinen (mit Injektionskartusche)		10 39 12 2318	1706	K	85,25 €	Vorwandinstallation		10 39 12 2316	1706	G	15,00 €																		
Mauerwerk aus Vollsteinen		10 39 12 2317	1706	G	18,00 €																																					
Mauerwerk aus Lochsteinen (mit Injektionskartusche)		10 39 12 2318	1706	K	85,25 €																																					
Vorwandinstallation		10 39 12 2316	1706	G	15,00 €																																					
<div style="display: flex;"> <div style="width: 25%; text-align: center;">  </div> <div style="width: 75%;"> <p>Papierrollenhalter (zum Nachrüsten) mit selbststellender Abrollbremse</p> <table border="1"> <tr> <td>weiß</td> <td>10 39 12 0384</td> <td>1706</td> <td>K</td> <td>40,60 €</td> </tr> </table> </div> </div>							weiß	10 39 12 0384	1706	K	40,60 €																															
weiß	10 39 12 0384	1706	K	40,60 €																																						
<div style="display: flex;"> <div style="width: 25%; text-align: center;">  </div> <div style="width: 75%;"> <p>Wandhaltegriff Ø 34 mm</p> <table border="1"> <tr> <td>L= 300 mm</td> <td></td> <td>10 39 12 2254</td> <td>1706</td> <td>K</td> <td>69,00 €</td> </tr> <tr> <td>L= 400 mm</td> <td></td> <td>10 39 12 2258</td> <td>1706</td> <td>K</td> <td>78,00 €</td> </tr> <tr> <td>L= 500 mm</td> <td></td> <td>10 39 12 2289</td> <td>1706</td> <td>K</td> <td>83,25 €</td> </tr> <tr> <td>L= 600 mm</td> <td></td> <td>10 39 12 2292</td> <td>1706</td> <td>K</td> <td>87,00 €</td> </tr> <tr> <td>L= 800 mm</td> <td></td> <td>10 39 12 5542</td> <td>1706</td> <td>K</td> <td>114,00 €</td> </tr> <tr> <td>L= 1000 mm</td> <td></td> <td>10 39 12 5548</td> <td>1706</td> <td>K</td> <td>123,25 €</td> </tr> </table> </div> </div>							L= 300 mm		10 39 12 2254	1706	K	69,00 €	L= 400 mm		10 39 12 2258	1706	K	78,00 €	L= 500 mm		10 39 12 2289	1706	K	83,25 €	L= 600 mm		10 39 12 2292	1706	K	87,00 €	L= 800 mm		10 39 12 5542	1706	K	114,00 €	L= 1000 mm		10 39 12 5548	1706	K	123,25 €
L= 300 mm		10 39 12 2254	1706	K	69,00 €																																					
L= 400 mm		10 39 12 2258	1706	K	78,00 €																																					
L= 500 mm		10 39 12 2289	1706	K	83,25 €																																					
L= 600 mm		10 39 12 2292	1706	K	87,00 €																																					
L= 800 mm		10 39 12 5542	1706	K	114,00 €																																					
L= 1000 mm		10 39 12 5548	1706	K	123,25 €																																					

Druck: 03.03.2025

Preise unverbindlich (Anpassungen vorbehalten!). © Urheberrechtlich geschützt. Nachahmung und Kopieren untersagt.













G = Lagerware A = Abverkauf Lagerware R = Rausverkauf (nicht mehr beschaffbar) K = Beschaffungsware

9.05

Sanitär 03/2025	Artikel	Ausführung	Artikel-Nr.	Preisgruppe	Lager	unverbindliche Preiseempfehlung	
 -barrierefreie Badausstattungen							
<p>Sitz- und Griffsystem Nylon Care 300</p> <ul style="list-style-type: none"> ergonomisch geformte Griffleiste aus rutschfestem Nylon mit korrosionsgeschütztem durchgehenden Stahlkern schlag-, kratz- und desinfektionsmittelfeste Polyester-Epoxydharzbeschichtung Farben (Manhattan, Verkehrsgrau, Dunkelgrau, Taupe, Schwarz, Gelb, Dunkelrot, Pastellblau, Saphirblau) auf Anfrage TÜV-Zulassung 							
<p>Winkelgriff 90° (inkl. Schrauben & Dübel für Vollbaustoffe)</p>							
	BxH 360 mm x 360 mm	weiß	10 39 12 2328	1706	K	144,00 €	
	BxH 360 mm x 700 mm	weiß	10 39 12 2297	1706	K	150,00 €	
	BxH 500 mm x 750 mm	weiß	10 39 12 0700	1706	K	228,00 €	
	BxH 500 mm x 950 mm	weiß	10 39 12 0800	1706	K	248,75 €	
	<p>Winkelgriff 135° (inkl. Schrauben & Dübel für Vollbaustoffe)</p>						
	BxH 579 mm x 336 mm	weiß	10 39 12 1839	1706	K	156,75 €	
	BxH 579 mm x 336 mm	weiß	10 39 12 1843	1706	K	147,75 €	
	<p>Duschhandlauf (inkl. Schrauben & Dübel für Vollbaustoffe)</p>						
	427 mm x 767 mm	weiß	10 39 12 1878	1706	K	197,50 €	
	767 mm x 767 mm	weiß	10 39 12 1874	1706	K	217,00 €	
<p>Brausestange mit Brausehalter (inkl. Schrauben & Dübel für Vollbaustoffe)</p>							
L= 600 mm	weiß	10 39 12 1976	1706	K	133,25 €		
L= 1086 mm	weiß	10 39 12 2496	1706	K	155,25 €		
<p>Winkelgriff mit Brausehalter (inkl. Schrauben & Dübel für Vollbaustoffe)</p>							
BxH 460 mm x 1086 mm	weiß	10 39 12 2169	1706	K	255,00 €		
BxH 500 mm x 750 mm	weiß	10 39 12 5086	1706	K	299,50 €		
BxH 703 mm x 1086 mm	weiß	10 39 12 8665	1706	K	279,00 €		
<p>Duschhandlauf mit Brausehalter (inkl. Schrauben & Dübel für Vollbaustoffe)</p>							
BxBxH 767 mm x 767 mm x 1158 mm	weiß	10 39 12 1907	1706	K	326,00 €		
<p>Duschhandlauf T-Form mit Brausehalter (inkl. Schrauben & Dübel für Vollbaustoffe)</p>							
BxH 943 mm x 1158 mm	weiß	10 39 12 1870	1706	K	309,50 €		
<p>Duschhandlauf Eck T-Form mit Brausehalter (inkl. Schrauben & Dübel für Vollbaustoffe)</p>							
BxBxH 767 mm x 767 mm x 1158 mm	weiß	10 39 12 1939	1706	K	326,00 €		
BxBxH 1012 mm x 767 mm x 1158 mm	weiß	10 39 12 1944	1706	K	362,00 €		

Druck: 03.03.2025

Sanitär 03/2025	Artikel	Ausführung	Artikel-Nr.	Preisgruppe	Lager	unverbindliche Preiseempfehlung
barrierefreie Badausstattungen						
	Sitz- und Griffsystem Nylon Care 300					
	<ul style="list-style-type: none"> ergonomisch geformte Griffleiste Profilrohr aus korrosionsbeständigem Edelstahl Oberflächen chrom Wandhalter und Verbindungsstücke aus bruchsicherem und lösungsmittelbeständigem Nylon TÜV-Zulassung hdos 					
	Brausehalter für Brausestangen Ø 34 mm					
	B/T/H: 88 x 34 x 113 mm	weiß	10 39 12 0279	1706	K	57,25 €
	Klappsitz 410 mm x 410 mm bis max. 175kg					
	<ul style="list-style-type: none"> Polster mit korrosionsgeschütztem durchgehendem Stahlkern mit einstellbarer Bremse, arretiert in hochgeklapptem Zustand Belastbarkeit: max. 175 kg 					
	Polster schwarz	weiß	10 39 12 2270	1706	K	412,50 €
	Polster grau	weiß	10 39 12 2124	1706	K	470,00 €
Inklusive Injektions-Kartusche: UPAT – UMP 44-150 CX	Montagesets für Klappsitze					
	für Vollsteine/Lochsteine (mit Injektionskartusche)					
		weiß	10 39 12 1742	1706	K	94,00 €
	Vorwandinstallation	weiß	10 39 12 1728	1706	K	25,00 €
	Einhängesitz bis max. 175kg für Handläufe/Griffe					
	B/T/H: 380 x 515 x 450 mm	weiß	10 39 12 2302	1706	K	588,00 €
	B/T/H: 480 x 515 x 450 mm	weiß	10 39 12 0153	1706	K	624,00 €
	Duschhocker bis max. 150kg					
	Sitzpolster schwarz	weiß	10 39 12 8121	1706	K	349,50 €
	Sitzpolster hellgrau	weiß	10 39 12 8334	1706	K	349,50 €
	B/T/H: 594 x 408 x 510 mm					
Abverkauf						
	Duschklappsitz B=350mm					
			10 39 16 0094	407	A	216,00 €
	Badhocker H=440mm B=350mm					
			10 39 16 0093	407	A	261,50 €
	Badhocker H=430mm B=355mm					
			10 39 16 0153	407	A	443,50 €
Druck: 03.03.2025						
Preise unverbindlich (Anpassungen vorbehalten!). © Urheberrechtlich geschützt. Nachahmung und Kopieren untersagt.						
G = Lagerware A = Abverkauf Lagerware R = Rausverkauf (nicht mehr beschaffbar) K = Beschaffungsware						9.07







Sanitär 03/2025	Artikel	Ausführung	Artikel-Nr.	Preisgruppe	Lager	unverbindliche Preiseempfehlung
concept 100 Badausstattungen						
             	concept 100 Badetuchhalter mit verdeckter Befestigungsrosette L = 600 mm L = 850 mm	verchromt	 10 34 44 0014 10 34 44 0015	1610	K	 25,50 € 27,90 €
	concept 100 Handtuchhalter, 2-teilig schwenkbar, mit verdeckter Befestigungsrosette, Länge = 435 mm	verchromt	10 34 44 0006	1610	K	22,10 €
	concept 100 Handtuchring geschlossene Form, mit verdeckter Befestigungsrosette, Ø = 150 mm	verchromt	10 34 44 0007	1610	K	16,05 €
	concept 100 Handtuchhaken mit verdeckter Befestigungsrosette, Länge = 49 mm	verchromt	10 34 44 0008	1610	K	11,70 €
	concept 100 Bademantelhaken mit verdeckter Befestigungsrosette, Länge = 62 mm	verchromt	10 34 44 0011	1610	K	11,20 €
	concept 100 Doppelhaken mit verdeckter Befestigungsrosette, Länge = 40 mm	verchromt	10 34 44 0009	1610	K	11,95 €
	concept 100 Wannengriff mit verdeckter Befestigungsrosette, Länge = 300 mm	verchromt	10 34 44 0023	1610	K	23,30 €
	concept 100 Universal-Haltelement mit verdeckter Befestigungsrosette, passend für Mundspülglass und Seifenspender	verchromt	10 34 44 0013	1610	K	14,80 €
	concept 100 Universal-Doppel-Haltelement mit verdeckter Befestigungsrosette, passend für Mundspülglass und Seifenspender	verchromt	10 34 44 0016	1610	K	26,00 €
	concept 100 Mundspülglass passend zu Universal-Haltelement und Universal-Doppel-Haltelement aus satiniertem Kristallglas, Ø 67 mm, Höhe 95 mm	verchromt	10 34 44 0012	1610	K	3,28 €
	concept 100 Flüssigseifenspender passend zu Universal-Haltelement und Universal-Doppel-Haltelement aus satiniertem Kristallglas, Füllvolumen 130 ml, Dosierpumpe aus Kunststoff	verchromt	10 34 44 0010	1610	K	12,05 €
	concept 100 Seifenkorb Maß: 135 x 32 x 90 mm	verchromt	10 34 15 0182	1505	K	17,05 €
	concept 100 Wandkorb Maß: 205 x 60 x 104 mm	verchromt	10 34 15 0184	1505	K	19,45 €
	concept 100 Eck-Seifenkorb Maß: 186 x 54 x 134 mm	verchromt	10 34 15 0183	1505	K	19,05 €

Druck: 03.03.2025

Preise unverbindlich (Anpassungen vorbehalten!). © Urheberrechtlich geschützt. Nachahmung und Kopieren untersagt.

G = Lagerware A = Abverkauf Lagerware R = Rausverkauf (nicht mehr beschaffbar) K = Beschaffungsware

10.01

Sanitär 03/2025	Artikel	Ausführung	Artikel-Nr.	Preisgruppe	Lager	unverbindliche Preiseempfehlung
 100 Badausstattungen						
     	concept 100 Eck-Wandkorb Maß: 205 x 60 x 104 mm	verchromt	10 34 15 0185	1505	K	19,85 €
	concept 100 Toilettenpapierhalter, ohne Deckel mit verdeckter Befestigungsrosette	verchromt	10 34 44 0017	1610	K	14,80 €
	concept 100 Toilettenpapierhalter, mit Deckel mit verdeckter Befestigungsrosette	verchromt	10 34 44 0018	1610	K	17,75 €
	concept 100 Toilettenpapierhalter, mit Deckel und Rolle verchromt		10 34 44 0019	1610	K	30,50 €
	concept 100 Reservepapierhalter mit verdeckter Befestigungsrosette	verchromt	10 34 44 0020	1610	K	15,10 €
	concept 100 WC-Bürstengarnitur mit verdeckter Befestigungsrosette mit satiniertem Kristallglaseinsatz, Wandmodell Ersatz-WC-Bürste, Bürstenkopf weiß, Bürstenstiel verchromt	verchromt	10 34 44 0022	1610	K	27,60 €
			10 34 44 0021	1610	K	9,97 €

Druck: 03.03.2025

Preise unverbindlich (Anpassungen vorbehalten!). © Urheberrechtlich geschützt. Nachahmung und Kopieren untersagt.

Sanitär 03/2025	Artikel	Ausführung	Artikel-Nr.	Preisgruppe	Lager	unverbindliche Preiseempfehlung
concept 200 Badausstattungen						
           	concept 200 Badetuchhalter mit verdeckter Befestigungsrosette verchromt Kleben* / Bohren	L = 600 mm L = 800 mm	10 34 15 0259 10 34 15 0260	1505	K	47,40 € 51,00 €
	concept 200 Handtuchhalter, starr mit verdeckter Befestigungsrosette, Ausladung: 389 mm verchromt Kleben* / Bohren	1-armig 2-armig	10 34 15 0255 10 34 15 0254	1505	K	33,30 € 37,40 €
	concept 200 Handtuchhalter, schwenkbar mit verdeckter Befestigungsrosette, Ausladung: 422 mm verchromt Kleben* / Bohren		10 34 15 0256	1505	K	73,00 €
	concept 200 Handtuchring mit verdeckter Befestigungsrosette halboffene Form, Breite: 220 mm verchromt Kleben* / Bohren		10 34 15 0258	1505	K	31,70 €
	concept 200 Handtuchknopf Ausladung: 35 mm Ausladung: 50 mm verchromt Bohren		10 34 15 0263 10 34 15 0264	1505	K	6,07 € 7,44 €
	concept 200 Handtuchhaken mit verdeckter Befestigungsrosette, Ausladung: 37 mm verchromt Kleben* / Bohren		10 34 15 0257	1505	K	11,75 €
	concept 200 Doppelhaken mit verdeckter Befestigungsrosette, Ausladung: 40 mm verchromt Kleben* / Bohren		10 34 15 0262	1505	K	13,30 €
	concept 200 Wannengriff mit verdeckter Befestigungsrosette, Breite: 350 mm verchromt Bohren		10 34 15 0261	1505	G	39,30 €
	concept 200 Glashalter mit verdeckter Befestigungsrosette mit Kunststoffeinlage für Festsitz, mit Mundspülglass aus satiniertem Kristallglas verchromt Kleben* / Bohren	Ersatz-Mundspülglass	10 34 15 0251 10 34 15 0193	1505	K	26,80 € 9,40 €
	concept 200 Seifenhalter mit verdeckter Befestigungsrosette mit Kunststoffeinlage für Festsitz, mit Seifenschale aus satiniertem Kristallglas verchromt Kleben* / Bohren	Ersatz-Seifenschale	10 34 15 0253 10 34 15 0194	1505	K	29,20 € 9,40 €
	concept 200 Flüssigseifenspender mit verdeckter Befestigungsrosette mit Kunststoffeinlage für Festsitz, mit Seifenglass aus satiniertem Kristallglas verchromt Kleben* / Bohren	Ersatzglas-Seifenspender	10 34 15 0252 10 34 15 0192	1505	K	54,50 € 12,35 €
	concept 200 *design Klebefix Klebeset für concept 200 bestehend aus: 2-Komponentenkleber, Reinigungstuch, Schleifvlies Ausreichend für ca. 5 Klebungen		10 34 15 0265	1505	K	8,61 €

Druck: 03.03.2025

Preise unverbindlich (Anpassungen vorbehalten!). © Urheberrechtlich geschützt. Nachahmung und Kopieren untersagt.















G = Lagerware A = Abverkauf Lagerware R = Rausverkauf (nicht mehr beschaffbar) K = Beschaffungsware

10.03

Sanitär 03/2025	Artikel	Ausführung	Artikel-Nr.	Preisgruppe	Lager	unverbindliche Preisempfehlung
 200 Badausstattungen						
	concept 200 Schwammkorb Maß: 200 x 37 x 100 mm, verdeckte Befestigung	verchromt Bohren	10 34 15 0177	1505	K	33,90 €
	concept 200 Eck-Schwammkorb Maß: 228 x 37 x 176 mm, verdeckte Befestigung	verchromt Bohren	10 34 15 0176	1505	K	35,40 €
	concept 200 Dusch-Abzieher verdeckte Befestigung mit Wandhalterung und Ersatz-Gummilippe	verchromt Bohren	10 34 15 0175	1505	K	33,90 €
	concept 200 Rasier- und Kosmetikspiegel, rund einarmig, 3-fache Vergrößerung Ø x T: 200 x 103 mm	verchromt Kleben* / Bohren	10 34 15 0174	1505	K	70,75 €
	concept 200 Rasier- und Kosmetikspiegel, eckig einarmig, 3-fache Vergrößerung B x H x T: 132 x 208 x 104 mm	verchromt Kleben* / Bohren	10 34 15 0173	1505	K	70,75 €
	concept 200 Rasier- und Kosmetikspiegel, rund 3-/1-fache Vergrößerung, Ø 200mm	verchromt Kleben* / Bohren				
	1-armig		10 34 15 0171	1505	K	111,25 €
	2-armig		10 34 15 0172	1505	K	111,25 €
	concept 200 Abfallbehälter, oval 5 Liter, Standmodell, B x H x T: 230 x 300 x 198 mm	verchromt	10 34 15 0178	1505	K	38,80 €
	concept 200 Abfallbehälter, eckig 5 Liter, Standmodell, B x H x T: 205 x 295 x 230 mm	verchromt	10 34 15 0179	1505	K	35,40 €
	concept 200 Papierhalter, mit Deckel mit verdeckter Befestigungsrosette	verchromt Kleben* / Bohren	10 34 15 0247	1505	K	41,50 €
	concept 200 Papierhalter, ohne Deckel mit verdeckter Befestigungsrosette	verchromt Kleben* / Bohren	10 34 15 0248	1505	K	25,10 €
	concept 200 Reservepapierhalter mit verdeckter Befestigungsrosette Ausladung: 124 mm	verchromt Kleben* / Bohren	10 34 15 0249	1505	K	19,55 €
	concept 200 WC-Bürstengarnitur mit verdeckter Befestigungsrosette mit Kunststoffeinfassung für Festsitz, mit Bürstenglas aus satiniertem Kristallglas, verchromter Griff und Bürstenkopf	verchromt Kleben* / Bohren	10 34 15 0250	1505	K	57,00 €
	Ersatzglas Bürstengarnitur, satiniertes Kristallglas		10 34 15 0191	1505	K	14,50 €
Ersatzbürste mit Stiel		10 34 15 0190	1505	K	24,90 €	
Ersatzbürstenkopf, weiß		10 34 15 0189	1505	K	6,07 €	
concept 200 *design Klebefix Klebeset für concept 200 bestehend aus: 2-Komponentenkleber, Reinigungstuch, Schleifvlies Ausreichend für ca. 5 Klebungen		10 34 15 0265	1505	K	8,61 €	

Druck: 03.03.2025

Preise unverbindlich (Anpassungen vorbehalten!). © Urheberrechtlich geschützt. Nachahmung und Kopieren untersagt.

Sanitär 03/2025	Artikel	Ausführung	Artikel-Nr.	Preisgruppe	Lager	unverbindliche Preiseempfehlung
SMEDBO -Accessoires						
	SIDELINE Seifenkorb	DK3003	chrom	10 34 17 0034	1511	A 94,25 €
	BxTxH 250x103x60 mm, mit schwarzer Bodenplatte					
	SIDELINE Seifenkorb	DK3005	chrom	10 34 17 0003	1511	K 131,25 €
	BxTxH 400x103x70 mm					
	SIDELINE Duschkorb	DK3006	chrom	10 34 17 0182	1511	G 128,25 €
	zur Befestigung an Brausestangen Ø=18-25mm BxTxH 250x130x76mm					
	SIDELINE Korb für Brausestange	DB3008	schwarz	10 34 17 0443	1511	K 137,00 €
	zur Befestigung an Brausestangen Ø=18-25mm BxTxH 200x110x70mm					
	SIDELINE Basic Duschkorb, doppelt	DK1041	chrom	10 34 17 0005	1511	K 147,25 €
	zum Einhängen auf die Echtglas-Seitenwand, bis 8 mm Glasstärke Höhe gesamt 765 mm, Korb BxTxH 217x130x80 mm					
	SIDELINE Duschkorb, doppelt	DK3041	chrom	10 34 17 0002	1511	K 225,00 €
	zum Einhängen auf die Echtglas-Seitenwand, bis 8 mm Glasstärke Höhe gesamt 765 mm, Korb BxTxH 250x120x70 mm					
	OUTLINE LITE Bad-/Garderobenleiste	FK630	Edelstahl poliert	10 34 17 0035	1511	K 153,50
	mit 7 schwenkbaren Haken Höhe gesamt 630mm, Ausladung ca. 60mm					
	Duschabzieher inkl. Halter	BB1310	schwarz	10 34 17 0342	1511	A 30,60
	Silikon, 210x188 mm					
		BG1310	grau	10 34 17 0343	1511	A 30,60 €
	SIDELINE Duschatzieher inkl. Halter	DB2140	schwarz	10 34 17 0328	1511	A 53,00
	Edelstahl, 240x210 mm					
		DK2140	verchromt	10 34 17 0315	1511	G 49,80 €
	LIVING Duschklappsitz	FK414	chrom/anthrazit	10 34 17 0110	1511	K 345,00 €
	Sitzfläche 371x320mm, anthrazit					
	LIVING Duschklappsitz	FK404	chrom/weiß	10 34 17 0109	1511	K 345,00 €
	Sitzfläche 371x320mm, weiß					
	OUTLINE Duschhocker	FK416	Alu verchromt/anthrazit	10 34 17 0230	1511	K 447,50 €
	H=480mm, für den Naßbereich geeignet Sitzfläche aus hochwertigem u. pflegeleichten Polypropylen besonders rutschsichere Fußelement					
	OUTLINE Duschhocker	FK406	Alu verchromt/weiß	10 34 17 0112	1511	K 447,50 €
	H=480mm, für den Naßbereich geeignet Sitzfläche aus hochwertigem u. pflegeleichten Polypropylen besonders rutschsichere Fußelement					
	OUTLINE Duschhocker	FK401	Edelstahl poliert/weiß	10 34 17 0113	1511	K 244,00 €
	Sitz-H=461mm, Gesamt-H=5691mm Sitzfläche aus quellsicherem Werzalit					
	OUTLINE Handtuchständer	FK309	chrom poliert	10 34 17 0199	1511	K 304,00 €
	HxLxT 890x600x250 mm					
Smedbo-Accessoires teilweise auch in Schwarz lieferbar - sprechen Sie uns einfach an!						

Druck: 03.03.2025

Preise unverbindlich (Anpassungen vorbehalten!). © Urheberrechtlich geschützt. Nachahmung und Kopieren untersagt.

G = Lagerware A = Abverkauf Lagerware R = Rausverkauf (nicht mehr beschaffbar) K = Beschaffungsware

10.05

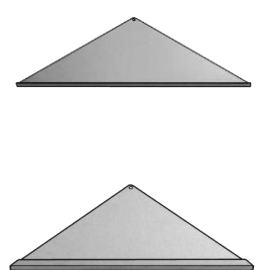
Sanitär 03/2025	Artikel	Ausführung	Artikel-Nr.	Preisgruppe	Lager	unverbindliche Preiseempfehlung	
Kristallspiegel							
	Kristallspiegel, rechteckig	40 x 30 cm	10 34 24 0005	1905	G	12,27 €	
	mit geschliffenen Kanten	50 x 60 cm	10 37 38 0007	1905	K	17,61 €	
		60 x 60 cm	10 37 38 0009	1905	K	22,17 €	
		60 x 80 cm	10 37 38 0008	1905	K	28,71 €	
	Spiegelbefestigung, unsichtbar		10 37 38 0010	1905	G	9,50 €	
	Druckknopf-Set bis 0,8m ² <u>bestehend aus:</u> 2 selbstklebende, abgekantete Haftbleche 100 x 100 mm, 2 Exzenterscheiben, 2 Druckknöpfe, 2 Abstandshalter, 2 Senkkopfschrauben 4 x50 mm, 2 Rundkopfschrauben 4x50 mm 4 Mehrzweckdübel 6x36 mm						
	Spiegelklammer	Niro poliert	10 34 30 0260	1501	G	1,47 €	
	per 4er-Set bestehend aus: 2 Ober- und Unterteilen, 4 Schrauben und Nylon-Dübel						
	befliesbare Duschablagen						
		- einfache Montage ohne Bohren, keine Beschädigung der Abdichtung - aus gebürstetem rostfreien V2A-Edelstahl					
Winkel-Abschluss, dreieckig, gleichschenkelig							
355x250x250mm gebürstet		W 250	60 15 23 0006	4620	G	50,75 €	
mit Aufkantung an der Frontseite							
Quado-Abschluss, dreieckig, gleichschenkelig							
310x220x220mm gebürstet		Q 220	60 15 23 0010	4620	G	48,40 €	
355x250x250mm gebürstet		Q 250	60 15 23 0011	4620	G	52,75 €	
395x280x280mm gebürstet	Q 280	60 15 23 0012	4620	A	55,50 €		
mit Quadratprofil an der Frontseite							
<div style="border: 1px solid black; padding: 10px; background-color: #f0f0f0;"> <p>Weitere Ausführungen in ungleichschenkelig oder mit Quado-Abschluß auf Anfrage!</p> </div>							

Sanitär 03/2025	Artikel	Ausführung	Artikel-Nr.	Preisgruppe	Lager	unverbindliche Preiseempfehlung	
Ausgußbecken							
        	Stahl-Ausgußbecken	480 mm, weiß	10 25 11 0002	202	G	76,25 €	
	innen und außen weiß emailliert, mit Stopfenventil mit dreiseitigem Kunststofffrand, ohne Überlauf, ohne Rost						
	Klapprost für emaillierte Stahl-Ausgußbecken			10 25 11 0003	202	G	15,55 €
	Edelstahl-Ausgußbecken mit Rückwand 50 cm	500 mm	10 25 11 0004	202	G	156,25 €	
	ohne Überlauf, ohne Rost, mit Stopfenventil						
	Klapprost für Edelstahlausguß-Becken			10 25 11 0005	202	G	15,55 €
	Kunststoff-Ausgußbecken	495 mm, weiß	20 10 16 0007	1206	K	109,00 €	
	Fassungsvermögen 13,5 ltr. komplett mit Überlauf, Ablaufventil G 1 1/2", Sieb, Stopfen mit Kette, Befestigungsset						
	Kunststoff-Klappset	anthrazit	20 10 16 0006	1206	K	24,80 €	
	Kunststoff-Funktionsausgußbecken	550 mm, granit	20 10 16 0008	1206	G	168,25 €	
Fassungsvermögen ca. 12 ltr. mit Edelstahlreling, Seifenschale, 2 Haken, 2 seitliche Handtuchhalter Markierungen in der Ablagefläche zur Anbringung von Seifenspender und Armatur komplett mit Überlauf, Ablaufventil G 1 1/2", Sieb, Stopfen mit Kette, Befestigungsset							
Kunststoff-Ablageset	anthrazit	20 10 16 0009	1206	K	66,75 €		
Abtropfschale und Auflagerost							
4 Haken zur Befestigung an Reling oder seitlichen Handtuchhaken							
Seifenspender für Funktionsausgußbecken	chrom	10 33 17 0109	1314	K	58,75 €		
Spender und Pumpkopf aus hochwertigem Messing, verchromt Einbaumaß 25 mm Durchmesser, max.Wandstärke 30 mm, Inhalt 450 ml							
Ablauf- Zubehör							
    	Spülen-Ablaufventil	1 1/2"	10 34 30 0176	1501	G	3,10 €	
	Ablaufventil mit Schlüsselringstopfen für Spülen aus Kunststoff, L=33, Ø 70 mm						
	Ab- und Überlaufgarnitur für Spülen	1 1/2"	20 10 16 0010	1206	G	6,73 €	
	aus Kunststoff, mit Ablauf aus Edelstahl, Ø 70 mm mit Stopfen, Kugelmutter						
	Ab- und Überlaufgarnitur für Einzelspüle	1 1/2"	20 10 16 0052	1206	G	13,40 €	
Kunststoff, Überlauf von oben, mit Ablauf aus Edelstahl und Stopfen mit Kunststoffbügel für Einzelspülen, Überlauf mit Dichtung und Befestigungsschlauch							
Ab- und Überlaufgarnitur für Doppelspüle	1 1/2"	20 10 16 0050	1206	G	23,60 €		
aus Kunststoff, mit exzentrischem Abgang, Ablauf aus Edelstahl und Geräteanschluss für Doppelspülen, mit Stopfen mit Kugelmutter, mit Stopfen mit Kunststoffbügel, max. 440 mm							
Ab- und Überlaufgarnitur für Doppelspüle revers.	1 1/2"	20 10 16 0049	1206	G	23,60 €		
für Doppelspülen, mit Stopfen mit Kugelmutter, mit Stopfen mit Kunststoffbügel, max. 380 mm							

Druck: 03.03.2025

Preise unverbindlich (Anpassungen vorbehalten!). © Urheberrechtlich geschützt. Nachahmung und Kopieren untersagt.











G = Lagerware A = Abverkauf Lagerware R = Rausverkauf (nicht mehr beschaffbar) K = Beschaffungsware

11.01

Sanitär 03/2025	Artikel	Ausführung	Artikel-Nr.	Preisgruppe	Lager	unverbindliche Preisempfehlung
Ablauf- Zubehör						
	Ablaufverbindung für Doppelspüle	11/2" x 11/2"	20 10 16 0039	1206	G	10,75 €
	aus Kunststoff, mit exzentrischem Abgang, Geräteanschluss und Höhenausgleichsstück für Doppelspülen, max. 285 mm					
	Ab- und Überlaufgarnitur für Doppelspüle	11/2"x40	20 10 16 0055	1206	G	53,75 €
	aus Kunststoff, Ablauf aus Edelstahl, Stopfen, Kugelkette und Kettenhalter, mit Geräteanschluss für Doppelspülen, 210-250 mm passend für "DDR-Spülen"					
	Körbchen-Ablaufgarnitur G 3 1/2 mit Überlauf		20 10 16 0088	1206	G	90,00 €
	für Spülen mit Ablaufloch Ø = 114 mm Raumspärrablaufgarnitur mit herausnehmbarem Körbchen und Drehexcenterbetätigung für Loch Ø = 35 mm					
	Körbchen-Ablaufgarnitur G 3 1/2 handbetätigt		20 10 16 0089	1206	G	60,75 €
	für Spülen mit Ablaufloch Ø = 114 mm Raumspärrablaufgarnitur mit herausnehmbarem Körbchen					
	ERSATZTEIL Gewindehülse M 12 x 65 mm		20 10 16 0092	1206	G	5,37 €
	für Küchenspülen Ablaufgarnituren					
	Röhrengeruchverschluss aus PP weiß	11/2" x 40 mm	20 10 16 0024	1206	G	8,92 €
	mit Waschmaschinenanschluss 11/2" x 50 mm Abgang waagrecht bzw. senkrecht					
	Röhrengeruchverschluss mit flexiblem Schlauch	11/2" x 40/50 mm	20 10 16 0051	1206	G	23,00 €
	aus Kunststoff, mit Geräteanschluss, flexibler Schlauch gesteckt, Abgang Ø 40 mm und Ø 50 mm					
	Flaschengeruchverschluss aus PP weiß	11/2" x 40 mm	20 10 16 0063	1206	G	14,05 €
	aus Kunststoff, mit Anschlussrohr 120 mm, Verlängerungsrohr 200 mm und Rosette, ohne Geräteanschluss, mit Anschlussrohr 120 mm					
	Flaschengeruchverschluss für Urinale	50 mm	20 10 16 0107	1206	G	25,00 €
	aus Kunststoff, mit Verlängerungsrohr 200 mm und Rosette Ø 50 x Ø 40 mm					
	Röhrengeruchverschluss	40 mm	20 10 16 0038	1206	G	9,55 €
	für den Abwasserschlauch einer Wasch- oder Geschirrspülmaschine, mit Gummimanschette und Tülle, mit Wandhalterung					
	Röhrengeruchverschluss	40 mm	20 10 16 0037	1206	G	11,60 €
	mit Auffangtrichter für Leckwasser und Wandhalterung, G 11/2 x 40 mm					

Druck: 03.03.2025

Preise unverbindlich (Anpassungen vorbehalten!). © Urheberrechtlich geschützt. Nachahmung und Kopieren untersagt.





Sanitär 03/2025	Artikel	Ausführung	Artikel-Nr.	Preisgruppe	Lager	unverbindliche Preiseempfehlung
Ablauf- Zubehör						
   	Ablaufbogen (Raumschaffer)	11/2" x 11/2"	20 10 16 0031	1501	G	7,98 €
	PVC-Tauchrohr mit 2 WAS-Anschlüsse	11/2" x 40 / 120 mm	20 10 16 0011	1501	G	5,48 €
	PVC-Schlauchtülle	45 Grad	20 10 16 0012	1206	G	5,66 €
		45 Grad, zweifach	20 10 16 0013	1206	G	3,77 €
	Reduzierstück	11/2" IG x 11/4" AG	20 10 16 0028	1206	G	4,25 €
2" IG x 11/2" AG		20 10 16 0029	1501	G	5,12 €	
Raumspaarablaufgarnitur mit herausnehmbarem Körbchen						
      	Universalstopfen für Spülen-Ablaufventil	45,5 mm Ø	20 10 16 0021	1206	G	0,86 €
	Schubrosette	DN50 x Ø 90mm x H=30mm	20 10 16 0035	1206	A	2,70 €
	UP-Waschgeräte-Siphon für Wandeinbau, mit senkrechtem Abgang aus Kunststoff, mit Rosette und Anschlussnippel, mit Befestigungsschrauben	50/40 mm verchromt	20 10 16 0060	1206	A	25,00 €
		weiß	20 10 16 0128	1206	G	22,50 €
	AP-Waschgeräte-Siphon für Wasch- und Geschirrspülmaschine, Wandmontage, mit senkrechtem Abgang aus Kunststoff, mit Anschlussnippel aus Kunststoff weiß, mit Befestigungsschrauben	50/40 mm	20 10 16 0016	1206	G	28,30 €
	AP-Waschgeräte-Siphon für Wasch- und Geschirrspülmaschine, Wandmontage, mit waagrechtem Abgang aus Kunststoff, mit Anschlussnippel aus Kunststoff weiß, mit Befestigungsschrauben	40 mm	20 10 16 0015	1206	G	32,40 €
	UP-Waschgeräte-Siphon für Wasch- oder Geschirrspülmaschine mit Wasserzulauf DN 15, Wandeinbau, zur senkrechten und waagerechten Montage in Vorwandelementen 995, alle sichtbaren Teile glanz chrom, Montagetraverse Stahlblech verzinkt, mit Geräteventil DN 15 inkl. Rohrbelüfter, Rückflussverhinderer und Schlauchverschraubung	50/40 mm	20 10 16 0036	1206	G	167,50 €
	Verlängerung 1"IGx1"AG für Wandeinbau-Kastengeruchverschluss	L=50mm	20 10 11 0065	1201	G	9,60 €

Druck: 03.03.2025

Preise unverbindlich (Anpassungen vorbehalten!). © Urheberrechtlich geschützt. Nachahmung und Kopieren untersagt.

G = Lagerware A = Abverkauf Lagerware R = Rausverkauf (nicht mehr beschaffbar) K = Beschaffungsware

11.03

Sanitär 03/2025	Artikel	Ausführung	Artikel-Nr.	Preisgruppe	Lager	unverbindliche Preiseempfehlung	
Ablauf- Zubehör							
    	Wasch- und Spülmaschinenschlauch, grau	L=2.500mm	10 34 30 0221	1501	G	8,87 €	
	DN 10, 3/4" ÜM, Platzdruck 90 bar, max.25°C						
	Wasch- und Spülmaschinenschlauch, grau Verlängerung	L=1.500mm	10 34 30 0016	1501	G	15,00 €	
	DN10, 3/4" ÜM x 3/4" AG, Platzdruck 90 bar, max. 25°C						
	Waschmaschinen-Ablaufschlauch, grau	L=2.000mm	10 34 30 0224	1501	G	3,45 €	
DN19, flexibel, beidseitig mit Muffe, max.25°C							
	Schlauchverbinder, Kunststoff	Ø = 20 - 22 mm	20 18 21 0050	2412	G	0,52 €	
	Schlauchschelle	Ø = 16 - 25 mm	20 18 11 0092	1501	G	1,93 €	
9mm breit, Edelstahl							

Druck: 03.03.2025

Sanitär 03/2025	Artikel	Ausführung	Artikel-Nr.	Preisgruppe	Lager	unverbindliche Preisempfehlung
-----------------	---------	------------	-------------	-------------	-------	--------------------------------



-Elektro-Warmwasserbereiter



Wahlbach Heißwasserspeicher, druckfest

- druckfester Wandspeicher
- Nenndruck 0,75 MPa
- Sicherheitstemperaturbegrenzer
- Trockenlaufschutz, starke Magnesium-Signalanode
- Temperatur Einstellbereich 25 °C - 75 °C
- Innenbehälter mit Spezial-Direktemaille Beschichtung
- Hochwirksame Hartschaum-Wärmedämmung



Inhalt Liter	Maße mm H x D	Leistung	Type	Artikel-Nr.	Preisgruppe	Lager	unverbindliche Preisempfehlung
30	600x340	1,5 kW	WS 30	10 36 16 0005	707	G	237,00 €
50	755x385	1,5 kW	WS 50	10 36 16 0006	707	G	257,50 €
80	796x450	2,5 kW	WS 80	10 36 16 0007	707	G	292,00 €
100	962x450	2,5 kW	WS 100	10 36 16 0008	707	K	319,00 €



-Elektro-Warmwasserbereiter



ARISTON ARKS EU Kleinspeicher, drucklos

- druckloses Geräte
- Innenbehälter aus korrosionsfreiem Kunststoff
- Reset System: Rückstellbare Übertemperatursicherung
- Thermostat mit Überhitzungsschutz
- Betriebskontrollleuchte
- zu 100% recycelbar
- mit Anschlussleitung und Stecker
- Spannung: 230 Volt
- Höchsttemperatur: 75°C



Ausführung	Inhalt Liter	Maße BxHxT mm	Leistung	Type	Artikel-Nr.	Preisgruppe	Lager	unverbindliche Preisempfehlung
Untertisch	5	250x385x184	2,0 kW	ARKS 5 U	10 36 17 0001	1605	G	67,50 €
Übertisch	5	270x417x195	2,0 kW	ARKS 5 O	10 36 17 0002	1605	G	67,50 €



ARISTON SHAPE ECO EVO EU Warmwasserspeicher wandhängend, druckfest

- innovatives Design, hochpräzise NTC Temperatursensoren
- einfache und schnelle Resetfunktion
- besonders große Magnesiumanode
- 5-Loch Flansch, dicke Isolierung
- Titanemailierter Innenbehälter mit 16 bar geprüft
- geprüft nach höchsten Qualitätsstandards
- mit Anschlussleitung und Stecker
- Spannung: 230 Volt
- Höchsttemperatur: 80°C



Inhalt Liter	Maße HxBxT mm	Leistung	Type	Artikel-Nr.	Preisgruppe	Lager	unverbindliche Preisempfehlung
50	570x476x489	1,8 kW	SHAPE ECO EVO 50	10 36 17 0014	1605	K	286,50 €
80	775x476x489	1,8 kW	SHAPE ECO EVO 80	10 36 17 0015	1605	K	298,50 €

Druck: 03.03.2025

Sanitär 03/2025

Artikel

Ausführung

Artikel-Nr.

Preisgruppe

Lager

unverbindliche
Preiseempfehlung



-Elektro-Warmwasserbereiter



ARISTON ANDRIS LUX D EU Wandspeicher druckfest und drucklos

- Korrosionsschutz durch Titan-Emallierung auf 850°C und Magnesiumschutzanode
- Einkreissschaltung; Betriebsdruck bis 6 bar
- Innenbegleiter aus Stahlblech
- Temperaturwähler
- Thermostat mit Überhitzungsschutz
- neues exklusives Design
- Kunststoffaußenmantel weiß
- Als druckfest (geschlossen) oder drucklos (offen) einsetzbar
- "4-Loch Flansch"
- mit Anschlussleitung und Stecker
- Spannung: 230 Volt
- Höchsttemperatur: 80°C

Ausführung	Inhalt Liter	Maße a/b/c/d	Leistung	EEK	Type				
Übertisch	10	360/298/360/92	2,0 kW	A	10 O	10 36 17 0004	1605	K	199,75 €
Untertisch	10	360/298/360/92	2,0 kW	B	10 U	10 36 17 0003	1605	K	199,75 €
Übertisch	15	360/346/360/78	2,0 kW	A	15 O	10 36 17 0005	1605	K	226,25 €
Untertisch	15	360/346/360/78	2,0 kW	B	15 U	10 36 17 0006	1605	K	226,25 €
Übertisch	30	447/410/447/114	2,0 kW	C	30 O	10 36 17 0007	1605	K	539,00 €

ANDRIS LUX D EU ÜBERTISCH

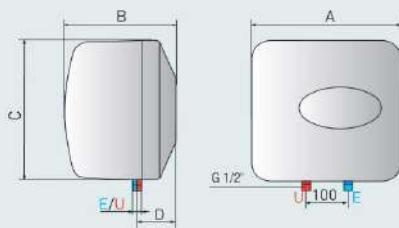

ANDRIS LUX D EU UNTERTISCH

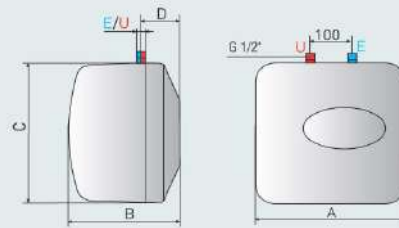

LEGENDE

E Kaltwassereingang G 1/2"

U Warmwasserausgang G 1/2"



Druck: 03.03.2025

Sanitär 03/2025

Artikel Ausführung Artikel-Nr. Preisgruppe Lager unverbindliche Preisempfehlung

CLAGE -Durchlauferhitzer



Durchlauferhitzer DSX Touch

- vollelektronisch / Anschluß 1/2", Nennspannung 400V - Solargeeignet (max.70°C Zulauftemp.)
- mit Touch-Display, gradgenaue Auslaufterperatureinstellung 20-60°C
- Multifunktions-Display mit Energieeffizienz-Monitor
- W-LAN fähig mit Clage-App
- mit Bluetooth-Fernbedienung FX3 zur bequemen Temperatureinstellung, bis zu 10m



Leistung kW	Maße mm HxBxT	Type	Artikel-Nr.	Preisgruppe	Lager	unverbindliche Preisempfehlung
18/21/24/27 kW	468 x 238 x 96	DSX Touch	10 36 14 0045	704	K	1.029,00 €



Durchlauferhitzer DSX

- vollelektronisch / Anschluß 1/2", Nennspannung 400V - Solargeeignet (max.70°C Zulauftemp.)
- mit Tasten-Bedienfeld, gradgenaue Auslaufterperatureinstellung 20-60°C
- Multifunktions-Display mit Energieeffizienz-Monitor
- mit Funkfernbedienung FX zur bequemen Temperatureinstellung, bis zu 10m



Leistung kW	Maße mm HxBxT	Type	Artikel-Nr.	Preisgruppe	Lager	unverbindliche Preisempfehlung
18/21/24/27 kW	466 x 231 x 97	DSX	10 36 14 0037	704	K	893,00 €



Durchlauferhitzer DEX Next

- vollelektronisch / Anschluß 1/2", Nennspannung 400V - Solargeeignet (max.70°C Zulauftemp.)
- mit E-Paper-Display u. Sensortasten, gradgenaue Auslaufterperatureinstellung 20-60°C



Leistung kW	Maße mm HxBxT	Type	Artikel-Nr.	Preisgruppe	Lager	unverbindliche Preisempfehlung
18/21/24/27 kW	468 x 2381 x 96	DEX Next	10 36 14 0046	704	K	709,00 €



Durchlauferhitzer DLX

- elektronisch geregelt / Anschluß 1/2", Nennspannung 400V
- mit Ein-Tasten-Bedienfeld, 35°, 45° und 55°C Auslaufterperatureinstellungen und LED-Anzeige



Leistung kW	Maße mm HxBxT	Type	Artikel-Nr.	Preisgruppe	Lager	unverbindliche Preisempfehlung
18	466 x 231 x 97	DLX 18	10 36 14 0042	704	K	446,00 €
21	466 x 231 x 97	DLX 21	10 36 14 0043	704	G	446,00 €
24	466 x 231 x 97	DLX 24	10 36 14 0044	704	G	446,00 €

















Durchlauferhitzer DBX









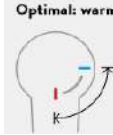

- elektronisch geregelt / Anschluß 1/2", Nennspannung 400V
- ohne Bedienteld u. Display, 50°C Auslaufterperatur fest eingestellt (intern verstellbar)



Leistung kW	Maße mm HxBxT	Type	Artikel-Nr.	Preisgruppe	Lager	unverbindliche Preisempfehlung
18	466 x 230 x 97	DBX 18	10 36 14 0033	704	K	345,50 €
21	466 x 230 x 97	DBX 21	10 36 14 0034	704	K	345,50 €
24	466 x 230 x 97	DBX 24	10 36 14 0035	704	K	400,50 €
27	466 x 230 x 97	DBX 27	10 36 14 0032	704	K	376,00 €

Druck: 03.03.2025

Sanitär 03/2025	Artikel	Ausführung	Artikel-Nr.	Preisgruppe	Lager	unverbindliche Preiseempfehlung																													
 -Durchlauferhitzer																																			
      	Kompakt-Durchlauferhitzer CFX-U - elektronisch geregelt / Anschluß 1/2", Nennspannung 400V - Untertischgerät, sehr gut für Küchenspülen geeignet - mit Tasten-Bedienfeld+LCD-Anzeige, 20 - 60°C Auslauftemperatur einstellbar - mit Funkfernbedienung zur bequemen Temperatureinstellung		 Energieeffizienzklasse A <small>(Skala: A+ bis F)</small>																																
	<table border="1"> <thead> <tr> <th>Leistung kW</th> <th>Maße mm HxBxT</th> <th>Type</th> </tr> </thead> <tbody> <tr> <td>11 oder 13,5</td> <td>294 x 177 x 108</td> <td>CFX-U</td> </tr> </tbody> </table>	Leistung kW	Maße mm HxBxT	Type	11 oder 13,5	294 x 177 x 108	CFX-U		<table border="1"> <tbody> <tr> <td>10 36 14 0041</td> <td>704</td> <td>K</td> <td>445,50 €</td> </tr> </tbody> </table>	10 36 14 0041	704	K	445,50 €																						
	Leistung kW	Maße mm HxBxT	Type																																
	11 oder 13,5	294 x 177 x 108	CFX-U																																
	10 36 14 0041	704	K	445,50 €																															
	Kompakt-Durchlauferhitzer CEX-U - elektronisch geregelt / Anschluß G 3/8", Nennspannung 400V - Untertischgerät, sehr gut für Küchenspülen geeignet - mit Sensortasten-Bedienfeld+LED-Anzeige, 20 - 60°C Auslauftemperatur einstellbar		 Energieeffizienzklasse A <small>(Skala: A+ bis F)</small>																																
	<table border="1"> <thead> <tr> <th>Leistung kW</th> <th>Maße mm HxBxT</th> <th>Type</th> </tr> </thead> <tbody> <tr> <td>11 oder 13,5</td> <td>294 x 177 x 108</td> <td>CEX-U</td> </tr> </tbody> </table>	Leistung kW	Maße mm HxBxT	Type	11 oder 13,5	294 x 177 x 108	CEX-U		<table border="1"> <tbody> <tr> <td>10 36 14 0219</td> <td>704</td> <td>G</td> <td>382,00 €</td> </tr> </tbody> </table>	10 36 14 0219	704	G	382,00 €																						
	Leistung kW	Maße mm HxBxT	Type																																
	11 oder 13,5	294 x 177 x 108	CEX-U																																
	10 36 14 0219	704	G	382,00 €																															
Kompakt-Durchlauferhitzer CDX-U - elektronisch gesteuert / Anschluß 3/8", Nennspannung 400V - Untertischgerät, sehr gut für Küchenspülen geeignet - ohne Bedienfeld u. Display, 50°C Auslauftemperatur fest eingestellt (intern verstellbar)		 Energieeffizienzklasse A <small>(Skala: A+ bis F)</small>																																	
<table border="1"> <thead> <tr> <th>Leistung kW</th> <th>Maße mm HxBxT</th> <th>Type</th> </tr> </thead> <tbody> <tr> <td>11</td> <td>294 x 177 x 108</td> <td>CDX11-U</td> </tr> </tbody> </table>	Leistung kW	Maße mm HxBxT	Type	11	294 x 177 x 108	CDX11-U		<table border="1"> <tbody> <tr> <td>10 36 14 0039</td> <td>704</td> <td>K</td> <td>356,50 €</td> </tr> </tbody> </table>	10 36 14 0039	704	K	356,50 €																							
Leistung kW	Maße mm HxBxT	Type																																	
11	294 x 177 x 108	CDX11-U																																	
10 36 14 0039	704	K	356,50 €																																
Klein-Durchlauferhitzer MCX - elektronisch geregelt, druckfest, Nennspannung 230V - Untertischgerät, sehr gut für Handwaschbecken geeignet - mit Sensortaste zur Auslauftemperatureinstellung 35°, 38° und 45°C und LED-Anzeige		 Energieeffizienzklasse A <small>(Skala: A+ bis F)</small>																																	
<table border="1"> <thead> <tr> <th>Leistung kW</th> <th>Maße mm HxBxT</th> <th>Type</th> </tr> </thead> <tbody> <tr> <td>3,5</td> <td>135 x 186 x 87</td> <td>MCX 3</td> </tr> <tr> <td>4,4</td> <td>135 x 186 x 87</td> <td>MCX 4</td> </tr> <tr> <td>5,7</td> <td>135 x 186 x 87</td> <td>MCX 6</td> </tr> <tr> <td>6,5</td> <td>135 x 186 x 87</td> <td>MCX 6</td> </tr> </tbody> </table>	Leistung kW	Maße mm HxBxT	Type	3,5	135 x 186 x 87	MCX 3	4,4	135 x 186 x 87	MCX 4	5,7	135 x 186 x 87	MCX 6	6,5	135 x 186 x 87	MCX 6		<table border="1"> <tbody> <tr> <td>10 36 14 0001</td> <td>704</td> <td>G</td> <td>332,00 €</td> </tr> <tr> <td>10 36 14 0002</td> <td>704</td> <td>K</td> <td>338,50 €</td> </tr> <tr> <td>10 36 14 0003</td> <td>704</td> <td>K</td> <td>352,50 €</td> </tr> <tr> <td>10 36 14 0004</td> <td>704</td> <td>K</td> <td>352,50 €</td> </tr> </tbody> </table>	10 36 14 0001	704	G	332,00 €	10 36 14 0002	704	K	338,50 €	10 36 14 0003	704	K	352,50 €	10 36 14 0004	704	K	352,50 €		
Leistung kW	Maße mm HxBxT	Type																																	
3,5	135 x 186 x 87	MCX 3																																	
4,4	135 x 186 x 87	MCX 4																																	
5,7	135 x 186 x 87	MCX 6																																	
6,5	135 x 186 x 87	MCX 6																																	
10 36 14 0001	704	G	332,00 €																																
10 36 14 0002	704	K	338,50 €																																
10 36 14 0003	704	K	352,50 €																																
10 36 14 0004	704	K	352,50 €																																
Klein-Durchlauferhitzer MBH - hydraulisch gesteuert, druckfest, Nennspannung 230V - Untertischgerät, sehr gut für Handwaschbecken geeignet		 Energieeffizienzklasse A <small>(Skala: A+ bis F)</small>																																	
<table border="1"> <thead> <tr> <th>Leistung kW</th> <th>Maße mm HxBxT</th> <th>Type</th> </tr> </thead> <tbody> <tr> <td>3,5</td> <td>135 x 186 x 87</td> <td>MBH 3</td> </tr> <tr> <td>4,4</td> <td>135 x 186 x 87</td> <td>MBH 4</td> </tr> <tr> <td>5,7</td> <td>135 x 186 x 87</td> <td>MBH 6</td> </tr> <tr> <td>6,5</td> <td>135 x 186 x 87</td> <td>MBH 7</td> </tr> </tbody> </table>	Leistung kW	Maße mm HxBxT	Type	3,5	135 x 186 x 87	MBH 3	4,4	135 x 186 x 87	MBH 4	5,7	135 x 186 x 87	MBH 6	6,5	135 x 186 x 87	MBH 7		<table border="1"> <tbody> <tr> <td>10 36 14 0021</td> <td>704</td> <td>G</td> <td>247,75 €</td> </tr> <tr> <td>10 36 14 0022</td> <td>704</td> <td>K</td> <td>256,50 €</td> </tr> <tr> <td>10 36 14 0023</td> <td>704</td> <td>K</td> <td>271,00 €</td> </tr> <tr> <td>10 36 14 0024</td> <td>704</td> <td>K</td> <td>271,00 €</td> </tr> </tbody> </table>	10 36 14 0021	704	G	247,75 €	10 36 14 0022	704	K	256,50 €	10 36 14 0023	704	K	271,00 €	10 36 14 0024	704	K	271,00 €		
Leistung kW	Maße mm HxBxT	Type																																	
3,5	135 x 186 x 87	MBH 3																																	
4,4	135 x 186 x 87	MBH 4																																	
5,7	135 x 186 x 87	MBH 6																																	
6,5	135 x 186 x 87	MBH 7																																	
10 36 14 0021	704	G	247,75 €																																
10 36 14 0022	704	K	256,50 €																																
10 36 14 0023	704	K	271,00 €																																
10 36 14 0024	704	K	271,00 €																																
Klein-Durchlauferhitzer-Set - hydraulisch geregelt, druckfest, Nennspannung 230V - mit druckloser 2-Griffarmatur - Untertischgerät, sehr gut für Handwaschbecken geeignet		 Energieeffizienzklasse A <small>(Skala: A+ bis F)</small>																																	
<table border="1"> <thead> <tr> <th>Leistung kW</th> <th>Maße mm HxBxT</th> <th>Type</th> </tr> </thead> <tbody> <tr> <td>3,5</td> <td>135 x 186 x 87</td> <td>M 3 / SNM</td> </tr> </tbody> </table>	Leistung kW	Maße mm HxBxT	Type	3,5	135 x 186 x 87	M 3 / SNM		<table border="1"> <tbody> <tr> <td>10 36 14 0031</td> <td>704</td> <td>G</td> <td>201,75 €</td> </tr> </tbody> </table>	10 36 14 0031	704	G	201,75 €																							
Leistung kW	Maße mm HxBxT	Type																																	
3,5	135 x 186 x 87	M 3 / SNM																																	
10 36 14 0031	704	G	201,75 €																																
Klein-Durchlauferhitzer-Set - elektronisch geregelt, druckfest, Nennspannung 230V - mit drucklosem Einhebel-Waschtisch-Mischer - Untertischgerät, sehr gut für Handwaschbecken geeignet - mit Sensortaste zur Auslauftemperatureinstellung 35°, 38° und 45°C und LED-Anzeige		 Energieeffizienzklasse A <small>(Skala: A+ bis F)</small>																																	
<table border="1"> <thead> <tr> <th>Leistung kW</th> <th>Maße mm HxBxT</th> <th>Type</th> </tr> </thead> <tbody> <tr> <td>3,5</td> <td>135 x 186 x 87</td> <td>MCX Blue</td> </tr> </tbody> </table>	Leistung kW	Maße mm HxBxT	Type	3,5	135 x 186 x 87	MCX Blue		<table border="1"> <tbody> <tr> <td>10 36 14 0036</td> <td>704</td> <td>K</td> <td>530,00 €</td> </tr> </tbody> </table>	10 36 14 0036	704	K	530,00 €																							
Leistung kW	Maße mm HxBxT	Type																																	
3,5	135 x 186 x 87	MCX Blue																																	
10 36 14 0036	704	K	530,00 €																																
	 <p>Optimal: warmes Wasser in der Mitte Die optimale Hebelstellung für energieeffizient warmes Wasser ist die Mitte (ideale Nutztemperatur 35°C, 38°C oder maximal 45°C).</p>																																		

Sanitär 03/2025	Artikel	Ausführung	Artikel-Nr.	Preisgruppe	Lager	unverbindliche Preiseempfehlung																																						
- Brauchwasser-Wärmepumpe																																												
	Brauchwasser-Wärmepumpenspeicher EXPLORER EVO2 - Standgerät mit 0,75 kW-Wärmepumpen-Aggregat + 1,8 kW Zusatzheizung		A+																																									
		<table border="1"> <thead> <tr> <th>Inhalt Liter</th> <th>Zusatz-Wärmetauscher</th> <th>Maße mm H x B x T</th> <th>Type</th> <th>Artikel-Nr.</th> <th>Preisgruppe</th> <th>Lager</th> <th>unverbindliche Preiseempfehlung</th> </tr> </thead> <tbody> <tr> <td>200</td> <td>ohne</td> <td>1.617 x 620 x 665</td> <td>EVO 2-200</td> <td>30 16 11 0054</td> <td>5112</td> <td>K</td> <td>2.875,00 €</td> </tr> <tr> <td>200</td> <td>1,2 m²</td> <td>1.617 x 620 x 665</td> <td>EVO 2-200 WT</td> <td>30 16 11 0053</td> <td>5112</td> <td>G</td> <td>2.976,00 €</td> </tr> <tr> <td>270</td> <td>ohne</td> <td>1.927 x 620 x 665</td> <td>EVO 2-270</td> <td>30 16 11 0056</td> <td>5112</td> <td>K</td> <td>2.976,00 €</td> </tr> <tr> <td>270</td> <td>1,2 m²</td> <td>1.927 x 620 x 665</td> <td>EVO 2-270 WT</td> <td>30 16 11 0055</td> <td>5112</td> <td>G</td> <td>3.076,00 €</td> </tr> </tbody> </table>	Inhalt Liter	Zusatz-Wärmetauscher	Maße mm H x B x T	Type	Artikel-Nr.	Preisgruppe	Lager	unverbindliche Preiseempfehlung	200	ohne	1.617 x 620 x 665	EVO 2-200	30 16 11 0054	5112	K	2.875,00 €	200	1,2 m ²	1.617 x 620 x 665	EVO 2-200 WT	30 16 11 0053	5112	G	2.976,00 €	270	ohne	1.927 x 620 x 665	EVO 2-270	30 16 11 0056	5112	K	2.976,00 €	270	1,2 m ²	1.927 x 620 x 665	EVO 2-270 WT	30 16 11 0055	5112	G	3.076,00 €		
Inhalt Liter	Zusatz-Wärmetauscher	Maße mm H x B x T	Type	Artikel-Nr.	Preisgruppe	Lager	unverbindliche Preiseempfehlung																																					
200	ohne	1.617 x 620 x 665	EVO 2-200	30 16 11 0054	5112	K	2.875,00 €																																					
200	1,2 m ²	1.617 x 620 x 665	EVO 2-200 WT	30 16 11 0053	5112	G	2.976,00 €																																					
270	ohne	1.927 x 620 x 665	EVO 2-270	30 16 11 0056	5112	K	2.976,00 €																																					
270	1,2 m ²	1.927 x 620 x 665	EVO 2-270 WT	30 16 11 0055	5112	G	3.076,00 €																																					
	Brauchwasser-Wärmepumpenspeicher CALYPSO VM - wandhängend, mit 0,35kW-Wärmepumpen-Aggregat + 1,8 kW Zusatzheizung		A+																																									
		<table border="1"> <thead> <tr> <th>Inhalt Liter</th> <th>Maße mm H x B x T</th> <th>Type</th> <th>Artikel-Nr.</th> <th>Preisgruppe</th> <th>Lager</th> <th>unverbindliche Preiseempfehlung</th> </tr> </thead> <tbody> <tr> <td>100</td> <td>1.234 x 522 x 538</td> <td>VM-100</td> <td>30 12 17 0004</td> <td>5112</td> <td>K</td> <td>2.146,00 €</td> </tr> <tr> <td>150</td> <td>1.557 x 522 x 538</td> <td>VM-150</td> <td>30 12 17 0005</td> <td>5112</td> <td>K</td> <td>2.280,00 €</td> </tr> </tbody> </table>	Inhalt Liter	Maße mm H x B x T	Type	Artikel-Nr.	Preisgruppe	Lager	unverbindliche Preiseempfehlung	100	1.234 x 522 x 538	VM-100	30 12 17 0004	5112	K	2.146,00 €	150	1.557 x 522 x 538	VM-150	30 12 17 0005	5112	K	2.280,00 €																					
Inhalt Liter	Maße mm H x B x T	Type	Artikel-Nr.	Preisgruppe	Lager	unverbindliche Preiseempfehlung																																						
100	1.234 x 522 x 538	VM-100	30 12 17 0004	5112	K	2.146,00 €																																						
150	1.557 x 522 x 538	VM-150	30 12 17 0005	5112	K	2.280,00 €																																						
- Elektro-Heißwasserspeicher																																												
	Heißwasserspeicher VACUMAIL, druckfest - deutliche Reduktion von Verkalkungsrisiko - durch patentierte Trockenheizung aus Keramik - Ausführung als Druckgerät 8 bar, auch als druckloser Speicher einsetzbar - Anschlußspannung 230V, Leistung 1,5 kW		C																																									
		<table border="1"> <thead> <tr> <th>Inhalt Liter</th> <th>Maße mm H x B x T</th> <th>Type</th> <th>Artikel-Nr.</th> <th>Preisgruppe</th> <th>Lager</th> <th>unverbindliche Preiseempfehlung</th> </tr> </thead> <tbody> <tr> <td>50</td> <td>613 x 433 x 451</td> <td>VM Expert 50</td> <td>10 36 13 0012</td> <td>703</td> <td>G</td> <td>326,50 €</td> </tr> <tr> <td>80</td> <td>860 x 433 x 451</td> <td>VM Expert 80</td> <td>10 36 13 0013</td> <td>703</td> <td>K</td> <td>361,50 €</td> </tr> <tr> <td>100</td> <td>1022 x 433 x 451</td> <td>VM Expert 100</td> <td>10 36 13 0014</td> <td>703</td> <td>K</td> <td>378,00 €</td> </tr> </tbody> </table>	Inhalt Liter	Maße mm H x B x T	Type	Artikel-Nr.	Preisgruppe	Lager	unverbindliche Preiseempfehlung	50	613 x 433 x 451	VM Expert 50	10 36 13 0012	703	G	326,50 €	80	860 x 433 x 451	VM Expert 80	10 36 13 0013	703	K	361,50 €	100	1022 x 433 x 451	VM Expert 100	10 36 13 0014	703	K	378,00 €														
Inhalt Liter	Maße mm H x B x T	Type	Artikel-Nr.	Preisgruppe	Lager	unverbindliche Preiseempfehlung																																						
50	613 x 433 x 451	VM Expert 50	10 36 13 0012	703	G	326,50 €																																						
80	860 x 433 x 451	VM Expert 80	10 36 13 0013	703	K	361,50 €																																						
100	1022 x 433 x 451	VM Expert 100	10 36 13 0014	703	K	378,00 €																																						
	Heißwasserspeicher, drucklose Untertisch-Ausführung - Übertemperatursicherung, spritzwassergeschützt - Metallstützen 3/8" - Anschlußspannung 230V, Leistung 2,0 kW		A																																									
		<table border="1"> <thead> <tr> <th>Ausführung</th> <th>Inhalt Liter</th> <th>Maße mm HxBxT</th> <th>Type</th> <th>Artikel-Nr.</th> <th>Preisgruppe</th> <th>Lager</th> <th>unverbindliche Preiseempfehlung</th> </tr> </thead> <tbody> <tr> <td>Untertisch</td> <td>5</td> <td>375 x 256 x 210</td> <td>KRU 0520</td> <td>10 36 13 0011</td> <td>703</td> <td>K</td> <td>132,25 €</td> </tr> <tr> <td>Obertisch</td> <td>5</td> <td>375 x 256 x 210</td> <td>KRO 0520</td> <td>10 36 13 0010</td> <td>703</td> <td>G</td> <td>132,25 €</td> </tr> </tbody> </table>	Ausführung	Inhalt Liter	Maße mm HxBxT	Type	Artikel-Nr.	Preisgruppe	Lager	unverbindliche Preiseempfehlung	Untertisch	5	375 x 256 x 210	KRU 0520	10 36 13 0011	703	K	132,25 €	Obertisch	5	375 x 256 x 210	KRO 0520	10 36 13 0010	703	G	132,25 €																		
Ausführung	Inhalt Liter	Maße mm HxBxT	Type	Artikel-Nr.	Preisgruppe	Lager	unverbindliche Preiseempfehlung																																					
Untertisch	5	375 x 256 x 210	KRU 0520	10 36 13 0011	703	K	132,25 €																																					
Obertisch	5	375 x 256 x 210	KRO 0520	10 36 13 0010	703	G	132,25 €																																					
	Heißwasserspeicher, druckfest - Ausführung als Druckgerät 6bar - Anschlußspannung 230V, Leistung 2,0 kW		A																																									
		<table border="1"> <thead> <tr> <th>Ausführung</th> <th>Inhalt Liter</th> <th>Maße mm HxBxT</th> <th>Type</th> <th>Artikel-Nr.</th> <th>Preisgruppe</th> <th>Lager</th> <th>unverbindliche Preiseempfehlung</th> </tr> </thead> <tbody> <tr> <td>Untertisch</td> <td>5</td> <td>396 x 256 x 260</td> <td>KDU 052</td> <td>10 36 13 0009</td> <td>703</td> <td>K</td> <td>266,50 €</td> </tr> <tr> <td>Obertisch</td> <td>5</td> <td>396 x 256 x 260</td> <td>KDO 052</td> <td>10 36 13 0008</td> <td>703</td> <td>K</td> <td>266,50 €</td> </tr> </tbody> </table>	Ausführung	Inhalt Liter	Maße mm HxBxT	Type	Artikel-Nr.	Preisgruppe	Lager	unverbindliche Preiseempfehlung	Untertisch	5	396 x 256 x 260	KDU 052	10 36 13 0009	703	K	266,50 €	Obertisch	5	396 x 256 x 260	KDO 052	10 36 13 0008	703	K	266,50 €																		
Ausführung	Inhalt Liter	Maße mm HxBxT	Type	Artikel-Nr.	Preisgruppe	Lager	unverbindliche Preiseempfehlung																																					
Untertisch	5	396 x 256 x 260	KDU 052	10 36 13 0009	703	K	266,50 €																																					
Obertisch	5	396 x 256 x 260	KDO 052	10 36 13 0008	703	K	266,50 €																																					

Sanitär 03/2025

Artikel

Ausführung

Artikel-Nr.

Preisgruppe

Lager

unverbindliche
Preiseempfehlung



-Brauchwasser-Wärmepumpe



Brauchwasser-Wärmepumpe DK DAIKIN Altherma M HW 200

Die DAIKIN Altherma M HW ist eine Luft-Wasser-Wärmepumpe, kombiniert mit einem emaillierten Stahltank zur Warmwasserbereitung und -speicherung. Der Aufbau der Brauchwasser-Wärmepumpe garantiert höchste Sicherheit und Hygiene.

- Warmwassertemperaturen von bis zu 62°C selbst bei -7°C Umgebungstemperatur ohne Backupheater möglich
- Mit dem integrierten Backupheater sind Warmwassertemperaturen von bis zu 75°C möglich
- Optionale Integration von Solarthermie (Bivalenz-Modelle)
- Programmierbare digitale Schnittstelle mit Touch-Tasten
- Speichervolumen: 200 bzw. 260 Liter
- Mit bis zu 51 dB(A) eines der leisesten Geräte auf dem Markt
- Mit Photovoltaikanlage ansteuerbar
- Anbti-Legionellen-Funktion
- Luftanschlüsse oben

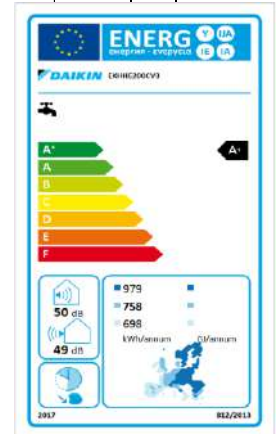

Inhalt Liter	Maße H x Ø mm	Leistung	Type				
200	1607 x 628	1,3 kW	M HW 200	30 12 15 3464	5807	K	2.419,00 €
200	1607 x 628	1,3 kW	M HW 200 Biv*	30 12 15 3465	5807	K	2.599,00 €
260	1892 x 628	1,3 kW	M HW 260	30 12 15 3466	5807	K	2.846,00 €
260	1892 x 628	1,3 kW	M HW 260 Biv*	30 12 15 3467	5807	A	3.026,00 €

* Bivalenz-Modelle: kombinierbar mit zusätzlicher Wärmequelle

Installationsvarianten Luftansaugung

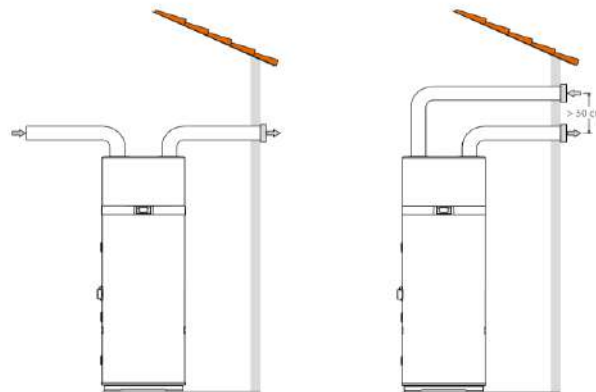

Luftansaugung aus dem Aufstellraum: Hierbei ist eine geeignete Belüftung im Aufstellungsraum des Geräts zu beachten.

Alternativ: Ansaugung von Außenluft – mit Nutzung der Umweltwärme.

Alternative Abluftregelung

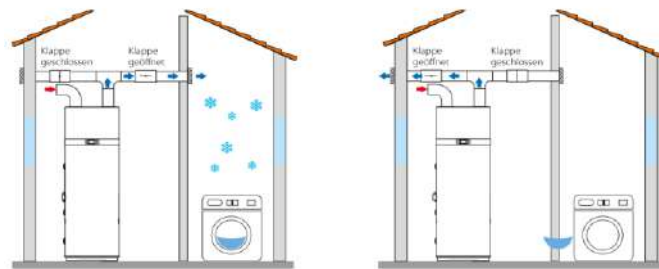



Abluftregelung im Sommer

Abluftregelung im Winter





Die Abluft der Brauchwasser-Wärmepumpe ist nicht nur kälter als die Raumluft, sondern auch vollständig entfeuchtet, weshalb sie im Sommer zur gezielten Kühlung verwendet werden kann. Bei der Installation kann das Abluftrohr mit zwei Klappen versehen werden, um den Luftstrom entweder in das Haus oder nach außen leiten zu können.

Druck: 03.03.2025

Sanitär 03/2025	Artikel	Ausführung	Artikel-Nr.	Preisgruppe	Lager	unverbindliche Preiseempfehlung
Armaturen für Elektro-Warmwasserbereiter						
	concept Sicherheitsgruppe ohne Druckminderer		20 20 17 0035	6506	G	99,25 €
	<ul style="list-style-type: none"> - für den Einsatz bei geschlossenen Warmwasserspeichern von 10 bis 200 Litern Inhalt - Gehäuse aus Pressmessing, Kappe aus temperaturbeständigem, glasfaserverstärktem Kunststoff - mit Edelstahlventilsitz - <u>bestehend aus:</u> Absperrventil, Rückflussverhinderer, Prüfvorrichtung, Membran, Sicherheitsventil mit Sitz aus Edelstahl und Tassensiphon, DN 15 					
	concept Sicherheitsgruppe mit Druckminderer		20 20 17 0036	6506	A	155,00 €
	<ul style="list-style-type: none"> - für den Einsatz bei geschlossenen Warmwasserspeichern von 10 bis 200 Litern Inhalt - Gehäuse aus Pressmessing, Kappe aus temperaturbeständigem, glasfaserverstärktem Kunststoff - mit Edelstahlventilsitz - <u>bestehend aus:</u> Druckminderer (Ausgangsdruck regelbar von 1,5 bis 6 bar. Werkseitig voreingestellt auf 4 bar), Absperrventil, Rückflussverhinderer, Prüfvorrichtung, Membran-Sicherheitsventil mit Sitz aus Edelstahl und Tassensiphon, ohne Mischer, DN 15 					
	2-Griff-Spültisch-Einloch-Batterie ND	chrom	10 32 26 0015	707	G	96,00 €
	für drucklose UT-Speicher mit schwenkbarem Rohrauslauf, 200 mm - Luftsprudler Dreikanthaubengriff					
	ND-Mischbatterie für Übertischspeicher	chrom	10 32 26 0011	707	G	60,50 €
	mit schwenkbarem Rohrauslauf 160 mm mit Verbindungsrohren D=12mm, L=300mm, Abstand 100mm					
concept -Niederdruck-Armaturenspeziell für drucklose Untertischspeicher						
	concept 100 Waschtisch-Einhandmischer Niederdruck DN 15		10 31 24 0006	1015	G	93,21 €
	mit starrem Gussauslauf und Strahlregler mit Zugknopf-Ablaufgarnitur Ausladung: 106 mm Auslaufhöhe: 67 mm chrom mit Ablaufgarnitur G 1 1/4					
	concept 100 Küchen-Einhandmischer Niederdruck DN 15		10 31 24 0012	1015	G	113,88 €
	mit schwenkbarem Rohrauslauf und Stahlregler chrom Ausladung: 221 mm Auslaufhöhe: 125 mm					
	concept 200 Spültisch-Einhandmischer mit herausziehbarer 2-Funktionshandbrause Niederdruck DN 15	chrom	10 31 24 0076	1015	K	258,12 €
	mit schwenkbarem Gussauslauf und Strahlregler Ausladung: 221 mm Auslaufhöhe: 156 mm					
Druck: 03.03.2025						
Preise unverbindlich (Anpassungen vorbehalten!). © Urheberrechtlich geschützt. Nachahmung und Kopieren untersagt.						
G = Lagerware A = Abverkauf Lagerware R = Rausverkauf (nicht mehr beschaffbar) K = Beschaffungsware						12.07

Sanitär 03/2025	Artikel	Ausführung	Artikel-Nr.	Preisgruppe	Lager	unverbindliche Preiseempfehlung
 <p>-Badeöfen</p>						
       	<p>Badeofen, drucklos</p> <p>für feste Brennstoffe (Holz & Kohle) mit Mischbatterie</p> <ul style="list-style-type: none"> - Oberofen 100 Liter (Ø 365 mm) weiß - Unterofen (Ø 380 mm) braun inklusive Aschekasten verzinkt, Schraubstopfen 1" - komplette Mischbatterie - zweischichtig emilliertes Stahlblech - Rauchrohranschluss Ø 100 mm - innenliegendes Fallrohr - auswechselbarer Opferanode - Temperaturmessstreifen - Entleerventil und Verschlusschraube G 1/4" - funktioniert nach Überlaufprinzip - Mischbatterieanschluss 2 x G 1/2" <p>Gesamthöhe: 1520 +/- 10 mm Gewicht: 45 kg Auslaufhöhe: 670 +/- 10 mm</p>		10 36 15 0004	804	K	1.271,00 €
	<p>Badeofenzylinder, weiß mit Opferanode</p> <p>D=365mm H=1100mm Gewicht: 18 kg</p>		10 36 15 0003	804	K	721,00 €
	<p>Badeunterofen "Standard" für feste Brennstoffe, braun</p> <p>D=380mm für Badeoberöfen D=365mm H=425mm Gewicht: 26 kg</p>		10 36 15 0005	804	K	432,00 €
	<p>Spezial-Mischbatterie mit Schlauchbrausegarnitur</p>		10 36 15 0006	804	K	521,00 €
	<p>Schraubstopfen 1", verchromt</p>		10 36 15 0007	804	K	15,95 €
	<p>Abgasrohr Ø 100 , weiß</p>	L=500mm	10 36 15 0015	804	K	61,50 €
		L=1.000mm	10 36 15 0011	804	K	91,00 €
	<p>Bogen 90°,gerippt, ohne Tür , weiß</p>	Ø 100 mm	10 36 15 0009	804	K	50,75 €
	<p>Ofenrohr-Rosette, weiß</p>	Ø 100 mm	10 36 15 0021	804	K	44,40 €

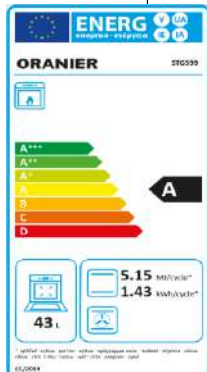
Druck: 03.03.2025

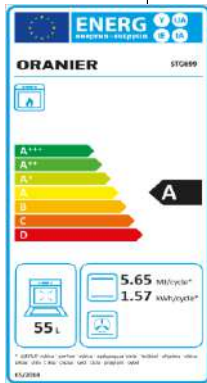

Sanitär 03/2025	Artikel	Ausführung	Artikel-Nr.	Preisgruppe	Lager	unverbindliche Preiseempfehlung																
  <p>* ohne Backblech und Rost</p>	Gas-Standardherde																					
	Gas-Standardherd STG599 <ul style="list-style-type: none"> - Backraumbeleuchtung - Flüssiggasdüsen-Set beiliegend (wechseln von Erdgas auf Flüssiggas) - Wärmeschutzverglasung 2-fach, Vollglasinnenscheibe, herausnehmbar - Steckbare Abdeckhaube - Schublade für Geschirr - mit Design-Drehknebel - Gas-Beheizungsart - ORANIER CLEAN UP-Emallierung - höhenverstellbare Füße bis zu 86 cm - mit vier Kochzonen - Emaillierte abnehmbare Gusstopfträger und Brennerdeckel - elektrische Einhand-Funkenzündung 		50 15 23 0011	9054	K	413,50 €																
Technische Daten: <table border="1"> <tr><td>Größe</td><td>630 x 500 x 855 mm</td></tr> <tr><td>Backraumvolumen</td><td>43 l</td></tr> <tr><td>Leergewicht</td><td>47 kg</td></tr> <tr><td>Anschlusswert</td><td>230 V/10 A/50 Hz</td></tr> <tr><td>Anschlusskabel</td><td>140 cm</td></tr> <tr><td>Gasanschluss</td><td>rechts</td></tr> <tr><td>Energie-Effizienzklasse (A+++-D)</td><td>A</td></tr> <tr><td>Energieverbrauch pro Zyklus konventionell</td><td>1,43 kWh / 5,15 MJ</td></tr> </table>		Größe	630 x 500 x 855 mm	Backraumvolumen	43 l	Leergewicht	47 kg	Anschlusswert	230 V/10 A/50 Hz	Anschlusskabel	140 cm	Gasanschluss	rechts	Energie-Effizienzklasse (A+++-D)	A	Energieverbrauch pro Zyklus konventionell	1,43 kWh / 5,15 MJ					
Größe	630 x 500 x 855 mm																					
Backraumvolumen	43 l																					
Leergewicht	47 kg																					
Anschlusswert	230 V/10 A/50 Hz																					
Anschlusskabel	140 cm																					
Gasanschluss	rechts																					
Energie-Effizienzklasse (A+++-D)	A																					
Energieverbrauch pro Zyklus konventionell	1,43 kWh / 5,15 MJ																					
 <p>* ohne Backblech und Rost</p>	Gas-Standardherd STG699																					
	Gas-Standardherd STG699 <ul style="list-style-type: none"> - Backraumbeleuchtung - Flüssiggasdüsen-Set beiliegend (wechseln von Erdgas auf Flüssiggas) - Wärmeschutzverglasung 2-fach, Vollglasinnenscheibe, herausnehmbar - Steckbare Abdeckhaube - Schublade für Geschirr - mit Design-Drehknebel - Gas-Beheizungsart - ORANIER CLEAN UP-Emallierung - höhenverstellbare Füße bis zu 86 cm - mit vier Kochzonen - Emaillierte abnehmbare Gusstopfträger und Brennerdeckel - elektrische Einhand-Funkenzündung 		50 15 23 0013	9054	K	538,00 €																
Technische Daten: <table border="1"> <tr><td>Größe</td><td>630 x 600 x 855 mm</td></tr> <tr><td>Backraumvolumen</td><td>55 l</td></tr> <tr><td>Leergewicht</td><td>40 kg</td></tr> <tr><td>Anschlusswert</td><td>230 V/10 A/50 Hz</td></tr> <tr><td>Anschlusskabel</td><td>140 cm</td></tr> <tr><td>Gasanschluss</td><td>rechts</td></tr> <tr><td>Energie-Effizienzklasse (A+++-D)</td><td>A</td></tr> <tr><td>Energieverbrauch pro Zyklus konventionell</td><td>1,57 kWh / 5,65 MJ</td></tr> </table>		Größe	630 x 600 x 855 mm	Backraumvolumen	55 l	Leergewicht	40 kg	Anschlusswert	230 V/10 A/50 Hz	Anschlusskabel	140 cm	Gasanschluss	rechts	Energie-Effizienzklasse (A+++-D)	A	Energieverbrauch pro Zyklus konventionell	1,57 kWh / 5,65 MJ					
Größe	630 x 600 x 855 mm																					
Backraumvolumen	55 l																					
Leergewicht	40 kg																					
Anschlusswert	230 V/10 A/50 Hz																					
Anschlusskabel	140 cm																					
Gasanschluss	rechts																					
Energie-Effizienzklasse (A+++-D)	A																					
Energieverbrauch pro Zyklus konventionell	1,57 kWh / 5,65 MJ																					

Druck: 03.03.2025

Preise unverbindlich (Anpassungen vorbehalten!). © Urheberrechtlich geschützt. Nachahmung und Kopieren untersagt.

G = Lagerware A = Abverkauf Lagerware R = Rausverkauf (nicht mehr beschaffbar) K = Beschaffungsware

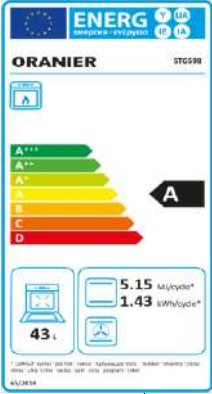
13.01

Sanitär 03/2025	Artikel	Ausführung	Artikel-Nr.	Preisgruppe	Lager	unverbindliche Preiseempfehlung												
 <p>ORANIER</p> <p>* ohne Backblech und Rost</p>	Gas-Standherde																	
	Gas-Standherd STG598		50 15 23 0012	9054	K	413,50 €												
<ul style="list-style-type: none"> - Backraumbeleuchtung - Flüssiggasdüsen-Set beiliegend (wechseln von Erdgas auf Flüssiggas) - Wärmeschutzverglasung 2-fach, Vollglasinnscheibe, herausnehmbar - Steckbare Abdeckhaube - Schublade für Geschirr - mit Design-Drehknebel - Gas-Beheizungsart - ORANIER CLEAN UP-Emaillierung - höhenverstellbare Füße bis zu 86 cm - mit drei Kochzonen - Emaillierte abnehmbare Gusstopfträger und Brennerdeckel - elektrische Einhand-Funkenzündung 																		
<p>Technische Daten:</p> <table border="1" data-bbox="438 817 1093 974"> <tr> <td>Größe</td> <td>630 x 500 x 855 mm</td> </tr> <tr> <td>Backraumvolumen</td> <td>43 l</td> </tr> <tr> <td>Leergewicht</td> <td>42 kg</td> </tr> <tr> <td>Anschlusswert</td> <td>230 V/10 A/50 Hz</td> </tr> <tr> <td>Gasanschluss</td> <td>rechts</td> </tr> <tr> <td>Energieverbrauch pro Zyklus konventionell</td> <td>1,43 kWh / 5,15 MJ</td> </tr> </table>		Größe	630 x 500 x 855 mm	Backraumvolumen	43 l	Leergewicht	42 kg	Anschlusswert	230 V/10 A/50 Hz	Gasanschluss	rechts	Energieverbrauch pro Zyklus konventionell	1,43 kWh / 5,15 MJ					
Größe	630 x 500 x 855 mm																	
Backraumvolumen	43 l																	
Leergewicht	42 kg																	
Anschlusswert	230 V/10 A/50 Hz																	
Gasanschluss	rechts																	
Energieverbrauch pro Zyklus konventionell	1,43 kWh / 5,15 MJ																	
Zubehör für Gas-Standherde																		
	Herdanschluss-Set PS 16 bar		30 19 13 0056	5906	G	80,00 €												
	<p>zum Anschluss von Flüssiggasflaschen bis 14 kg an den Herd bestehend aus:</p> <ul style="list-style-type: none"> Niederdruckregler mit Überdrucksicherung Schlauchleitung Mitteldruck G 1/4" LH-ÜM x RVS 8x400 mm Verbindungsrohr 8x1x400 mm Winkel-Aufschraubverschraubung WAI 8x G 1/2" 																	
<p>Druck: 03.03.2025</p>																		

verchromte Auslauf-Armaturen

alle Preise netto zzgl. Mehrwertsteuer

Irrtümer vorbehalten!

Sanitär 03/2025	Artikel	Ausführung	Artikel-Nr.	Preisgruppe	Lager	unverbindliche Preisempfehlung
	Auslaufventil mit Schlauchverschraubung	matt verchromt 1/2"	20 15 11 0002	2001	G	7,57 €
	Oberteil mit Knebel	3/4"	20 15 11 0003	2001	G	12,50 €
	Kugel-Auslaufhahn	matt verchromt 1/2"	20 15 12 0102	2016	G	7,63 €
	mit Schlauchverschraubung	3/4"	20 15 11 0010	2016	G	12,00 €
		1"	20 15 11 0011	2016	G	19,25 €
	Auslaufventil mit Schlauchverschraubung	Oberteil mit Knebel	20 15 11 0006	2001	G	13,95 €
	Rohrbelüfter und Rückflußverhinderer	matt verchromt 1/2"				
	Oberteil mit Knebelgriff	verchromt 1/2"	10 34 30 0010	1501	G	5,50 €
		3/4"	10 34 30 0021	1501	G	7,45 €
	Auslaufventil mit Schlauchverschraubung	mit Haubengriff	20 15 11 0012	2001	G	19,80 €
	Rohrbelüfter und Rückflußverhinderer	poliert verchromt 1/2"				
	Geräte-Anschlußventil mit Schlauchverschraubung					
	mit Rückflußverhinderer	poliert verchromt 1/2"	20 15 11 0013	2001	G	14,50 €
	mit Rohrbelüfter u. Rückflußverhinderer	poliert verchromt 1/2"	20 15 11 0014	2001	G	19,50 €
	Auslaufventil Wasser-Safe	matt verchromt 1/2"	20 15 20 0206	2031	K	63,50 €
	Griff grün/schwarz abschließbar , incl.2 Schlüssel mit Schlauchverschraubung					
	Eckventil mit Fettkammer	verchromt 1/2"x10mm	20 15 20 0155	2031	G	5,81 €
	Rosette Ø 55 mm, Werkstoffe nach KTW-BWGL selbstdichtend, Schallschutz, Prüfzeichen PA-Nr.681/IA Abgang 3/8" mit Messing-Konus-Quetschverschraubung mit Längenausgleich					
concept Eckventil mit Fettkammer	verchromt 1/2"x10mm	10 32 38 0003	1009	G	3,60 €	
Rosette Ø 54 mm, Werkstoff: Messing konform TrinkwV selbstdichtend, mit COMFORT-Griff, Langer Schubschaft, Abgang 3/8" mit Messing-Konus-Quetschverschraubung mit Längenausgleich						
Kombinations-Eckventil Marktmodell	verchromt 1/2"x10mm					
mit Rückflußverhinderer		20 15 11 0015	2001	G	15,15 €	
mit Rückflußverhinderer und Rohrbelüfter		20 15 11 0016	2001	G	17,15 €	
Geräteventil für Eckventil (Eckfix)	verchromt 3/8"	10 34 30 0033	1501	G	19,90 €	
mit Rückflußverhinderer u..Längenausgleich Schlauchverschraubung 3/8"x3/4"x 10 mm						
concept Außenarmatur, frostsicher	matt chrom 1/2"	10 32 38 0001	1009	G	113,38 €	
für Mauerdicken von 200 - 500 mm, autom. Zwangsbelüftung des Innenrohrs bei jedem Schließvorgang, nachträgliches Ablängen auf Baumaß, Rückflußverhinderer, lange Ventilschneidspindel, Schlauchverschraubung Ø 14,5 mm, Isolierschlauch, Montagestopfen, Ablänglehren, Bohrungs-Ø 38 mm, Anschluss DN 15 G1/2 AG						
Schlauchplatz-Sicherung (Wasserstop)	verchromt 3/4"	10 34 30 0002	1501	G	11,50 €	
für Geräteanschlußarmaturen, G 3/4" Innen-u.Außengewinde Schließfunktion bei Platzen oder Abrutschen des Anschluß- schlauches, Messing verchromt mit Dichtung EPDM, Betriebsdruck: PN10						

Druck: 03.03.2025

Preise unverbindlich (Anpassungen vorbehalten!). © Urheberrechtlich geschützt. Nachahmung und Kopieren untersagt.

G = Lagerware A = Abverkauf Lagerware R = Rausverkauf (nicht mehr beschaffbar) K = Beschaffungsware

14.01

Stapel-Armaturen

alle Preise netto zzgl. Mehrwertsteuer

Irrtümer vorbehalten!

Sanitär 03/2025	Artikel	Ausführung	Artikel-Nr.	Preisgruppe	Lager	unverbindliche Preisempfehlung	
	concept -Freistromventil, Mess. ohne Entleerung	1/2"	20 15 13 0025	2003	G	12,10 €	
	DIN-DVGW Schallschutz GR. I	3/4"	20 15 13 0026	2003	A	15,35 €	
	beiderseits Innengewinde	1"	20 15 13 0027	2003	G	21,00 €	
	mit nichtsteigender Spindel	1 1/4"	20 15 13 0028	2003	G	36,20 €	
		1 1/2"	20 15 13 0029	2003	G	46,30 €	
		2"	20 15 13 0030	2003	G	71,00 €	
		concept -Freistromventil, Mess. mit Entleerung	1/2"	20 15 13 0032	2003	G	15,35 €
		DIN-DVGW Schallschutz GR. I	3/4"	20 15 13 0033	2003	A	18,95 €
		beiderseits Innengewinde	1"	20 15 13 0031	2003	G	23,70 €
		mit nichtsteigender Spindel	1 1/4"	20 15 13 0034	2003	G	40,30 €
		1 1/2"	20 15 13 0035	2003	G	51,25 €	
		2"	20 15 13 0036	2003	G	74,75 €	
	concept -KFR-Ventil, Mess. mit Entleerung	1/2"	20 15 13 0037	2003	G	18,70 €	
	mit Rückflußverhinderer und nichtsteigender Spindel	3/4"	20 15 13 0038	2003	G	22,60 €	
	beiderseits Innengewinde	1"	20 15 13 0039	2003	G	29,90 €	
	DIN / DVGW	1 1/4"	20 15 13 0040	2003	G	43,80 €	
	mit Fettkammer, Rosette D=55mm, Werkstoffe nach KTW-BWGL	1 1/2"	20 15 13 0041	2003	G	55,75 €	
	selbstdichtend, Schallschutz, Prüfzeichen PA-Nr.681/IA	2"	20 15 13 0042	2003	G	90,25 €	
		verchromt					
	Kugelhahn UNIDUO für Gas und Wasser	1/2"	20 15 15 0025	2016	G	9,35 €	
	Trinkwasser nach DIN EN 1717,	3/4"	20 15 15 0026	2016	G	13,35 €	
	Gase der ersten, zweiten und dritten Familien nach EN 437,	1"	20 15 15 0027	2016	G	23,00 €	
	Flüssigkeiten, die die Armaturenwerkstoffe chemisch und mechanisch nicht angreifen	1 1/4"	20 15 15 0028	2016	G	35,00 €	
	Bis PN 42, PN 10 DVGW-W, MOP 5, HTB 0,1	1 1/2"	20 15 15 0029	2016	G	56,75 €	
		2"	20 15 15 0030	2016	G	84,50 €	
	concept EPP-Armaturendämmschale, ohne Entleerung	1/2"	20 15 21 0043	2011	K	11,45 €	
	für Schrägsitzventile mit Innengewinde ,	3/4"	20 15 21 0044	2011	K	12,80 €	
	aus 2 ineinander fassenden Halbschalen aus Polypropylen,	1"	20 15 21 0045	2011	K	13,90 €	
	Brandschutzklasse B2 nach DIN 4102 und E nach EN 13501-1,	1 1/4"	20 15 21 0046	2011	K	18,40 €	
	vom MPA geprüfte EPP-Box, Prüfzeugnis-Nummer P-MPA-12-520,	1 1/2"	20 15 21 0047	2011	K	24,30 €	
	Wärmeleitfähigkeit 0,035 W/mK (10°C) nach EN 12667,	2"	20 15 21 0048	2011	K	28,50 €	
	zur Anwendung als Wärmedämmung bis 110°C	TYP M					
	Rückschlagventil, Messing	1/2"	20 15 20 0038	2031	G	11,00 €	
	Schrägsitz, für waagerechten und senkrechten Einbau	3/4"	20 15 20 0039	2031	G	15,05 €	
	beiderseits Innengewinde	1"	20 15 20 0040	2031	G	23,10 €	
	mit Fettkammer, Rosette Ø 55 mm, Werkstoffe nach KTW-BWGL	1/2"x10mm	20 15 20 0041	2031	G	41,60 €	
	selbstdichtend, Schallschutz, Prüfzeichen PA-Nr.681/IA	1 1/2"	20 15 20 0042	2031	G	50,00 €	
		2"	20 15 20 0043	2031	G	86,00 €	
	Probenahmeventil 1/4" mit Adapter 3/8" x 1/4"	1/2"	20 15 11 0089	2001	G	35,20 €	
Edelstahlröhrchen gebogen Ø 8 mm, 130 mm lang mit Kunststoffhygienekappen, inkl. Vierkantschlüssel 5 mm, Dichtungen entsprechen KTW- und W270-Anforderungen							
	Blindstopfen, Messing	1/4"	20 15 11 0031	2001	G	1,63 €	
	Entleerungsventil, Mess.	1/4"	20 15 20 0037	2031	G	5,15 €	









Druck: 03.03.2025

Preise unverbindlich (Anpassungen vorbehalten!). © Urheberrechtlich geschützt. Nachahmung und Kopieren untersagt.

Stapel-Armaturen

alle Preise netto zzgl. Mehrwertsteuer

Irrtümer vorbehalten!

Sanitär 03/2025	Artikel	Ausführung	Artikel-Nr.	Preisgruppe	Lager	unverbindliche Preiseempfehlung
	concept Fettkammer-Oberteil, steigend	1/2"	20 15 13 0049	2003	K	6,45 €
	mit grünem Handrad	3/4"	20 15 13 0050	2003	K	8,19 €
	doppelte tottraumfreie O-Ring Abdichtung	1"	20 15 13 0051	2003	K	12,35 €
	als Freistromventil Oberteil oder KFR-Ventil Oberteil erhältlich	1 1/4"	20 15 13 0052	2003	K	18,85 €
	Messing	1 1/2"	20 15 13 0053	2003	K	23,60 €
		2"	20 15 13 0054	2003	K	37,70 €
	concept Fettkammer-Oberteil, nicht steigend	1/2"	20 15 13 0061	2003	G	9,42 €
	mit grünem Handrad	3/4"	20 15 13 0062	2003	G	10,95 €
	doppelte tottraumfreie O-Ring Abdichtung	1"	20 15 13 0063	2003	G	16,65 €
	als Freistromventil Oberteil oder KFR-Ventil Oberteil erhältlich	1 1/4"	20 15 13 0064	2003	G	24,50 €
	Messing	1 1/2"	20 15 13 0065	2003	G	30,80 €
		2"	20 15 13 0066	2003	G	48,50 €
	concept KFR-Oberteil, nicht steigend	1/2"	20 15 13 0067	2003	G	14,10 €
	mit grünem Handrad, Fettkammeroberteil	3/4"	20 15 13 0068	2003	G	15,85 €
	doppelte tottraumfreie O-Ring Abdichtung	1"	20 15 13 0069	2003	G	22,50 €
	als Freistromventil Oberteil oder KFR-Ventil Oberteil erhältlich	1 1/4"	20 15 13 0070	2003	G	27,80 €
	Messing	1 1/2"	20 15 13 0071	2003	K	34,10 €
		2"	20 15 13 0072	2003	K	53,00 €
	Handrad	1/2"	20 15 11 0024	2001	K	2,78 €
	für Ventiloberteil	3/4"	20 15 11 0025	2001	K	2,78 €
	mit Fettkammer, Rosette Ø 55 mm, Werkstoffe nach KTW-BWGL	1"	20 15 11 0026	2001	K	3,02 €
	selbstdichtend, Schallschutz, Prüfzeichen PA-Nr.681/IA	1 1/2"x10mm	20 15 11 0027	2001	K	3,02 €
		1 1/2"	20 15 11 0028	2001	K	7,99 €
	2"	20 15 11 0029	2001	K	7,99 €	
	Rückschlagventil EURO 1000, Mess.	1/2"	20 15 11 0077	2001	G	5,26 €
	beiderseits Innengewinde	1/2"x10mm	20 15 11 0078	2001	G	7,20 €
		1"	20 15 11 0079	2001	G	10,75 €
		1 1/4"	20 15 11 0080	2001	G	15,35 €
		1/2"x10mm	20 15 11 0081	2001	G	21,10 €
		2"	20 15 11 0082	2001	G	30,60 €
	Saugkorb	1/2"	20 15 11 0039	2001	K	5,63 €
	aus Edelstahl, für Rückschlagventil EURO 1000	3/4"	20 15 11 0040	2001	K	6,78 €
	mit Außengewinde	1"	20 15 11 0041	2001	G	10,60 €
		1 1/4"	20 15 11 0042	2001	G	14,80 €
		1 1/2"	20 15 11 0043	2001	G	17,40 €
		2"	20 15 11 0044	2001	K	25,90 €
	Rückschlagventil, Mess. mit 2 Entleerungen 1/4"	1"	20 15 11 0085	2028	G	26,60 €
	beiderseits Innengewinde	1 1/4"	20 15 11 0086	2028	G	38,70 €
		1 1/2"	20 15 11 0087	2028	K	101,25 €
		2"	20 15 11 0088	2028	K	153,75 €
	Schmutzfänger, Mess.	1/2"	30 23 15 0002	5505	G	13,00 €
	beiderseits Innengewinde	3/4"	30 23 15 0003	5505	G	17,20 €
	für Wasser, Öl, Preßluft bis 16 bar, für Dampf bis 6 bar und 160°C	1"	30 23 15 0004	5505	G	22,30 €
	mit Niro-Sieb, Maschenweite ca. 1 mm	1 1/4"	30 23 15 0005	5505	G	33,70 €
		1 1/2"	30 23 15 0006	5505	G	46,60 €
		2"	30 23 15 0007	5505	K	71,25 €

Druck: 03.03.2025



Preise unverbindlich (Anpassungen vorbehalten!). © Urheberrechtlich geschützt. Nachahmung und Kopieren untersagt.

G = Lagerware A = Abverkauf Lagerware R = Rausverkauf (nicht mehr beschaffbar) K = Beschaffungsware





14.03

Sanitär 03/2025		Artikel	Ausführung	Artikel-Nr.	Preisgruppe	Lager	unverbindliche Preiseempfehlung
	Membran-Sicherheitsventil	1/2"	6 bar	30 23 19 0064	5514	G	7,50 €
	ohne Sperrventil, für Warmwasserbereiter nach DIN 4753	3/4"	6 bar	30 23 19 0065	5514	K	11,60 €
	aus Messing CW617N	1"	6 bar	30 23 21 0051	5523	K	38,80 €
		1/2"	8 bar	30 23 19 0066	5514	K	7,50 €
		3/4"	8 bar	30 23 19 0067	5514	K	11,60 €
		1"	8 bar	30 23 21 0052	5523	K	38,80 €
		1/2"	10 bar	30 23 19 0068	5514	K	7,50 €
		3/4"	10 bar	30 23 19 0069	5514	K	11,60 €
		1"	10 bar	30 23 21 0053	5523	K	38,80 €
		Sicherheitsgruppe 24, ohne Druckminderer	1/2"x1/2"	6 bar	20 20 17 0058	6506	G
für den Anschluss von geschlossenen Trinkwasser-erwärmern nach DIN 1988		1/2"x1/2"	8 bar	20 20 17 0059	6506	K	125,00 €
		1/2"x1/2"	10 bar	20 20 17 0060	6506	G	125,00 €
<u>bestehend aus:</u> Absperrventil, Rückflussverhinderer		3/4"x3/4"	6 bar	20 20 17 0061	6506	G	158,75 €
mit Prüfeinrichtung, zweitem Absperrventil (nur DN 20),		3/4"x3/4"	8 bar	20 20 17 0062	6506	K	158,75 €
Membran- Sicherheitsventil und verlängerbarem Ablaufrichter		3/4"x3/4"	10 bar	20 20 17 0063	6506	G	158,75 €
			Pressmessing, Kunststoff, Edelstahl				
	Sicherheitsgruppe 25, mit Druckminderer	1/2"x1/2"	6 bar	20 20 17 0064	6506	K	157,50 €
	für den Anschluss von geschlossenen Trinkwasser-erwärmern nach DIN 1988	1/2"x1/2"	8 bar	20 20 17 0065	6506	K	157,50 €
		1/2"x1/2"	10 bar	20 20 17 0066	6506	K	157,50 €
	<u>bestehend aus:</u> Absperrventil, Rückflussverhinderer	3/4"x3/4"	6 bar	20 20 17 0067	6506	K	215,75 €
	mit Prüfeinrichtung, zweitem Absperrventil (nur DN 20),	3/4"x3/4"	8 bar	20 20 17 0068	6506	K	215,75 €
	Membran- Sicherheitsventil und verlängerbarem Ablaufrichter mit Druckminderer, Ausgangsdruck regelbar von 1,5-6 bar	3/4"x3/4"	10 bar	20 20 17 0069	6506	K	215,75 €
			Pressmessing, Kunststoff, Edelstahl				
	Austausch-Sicherheitsventil	für DN 20	6 bar	20 15 17 0010	6505	G	46,90 €
	Austauschsicherheitsventil für Syrobloc 24 / 25		10 bar	20 15 17 0011	6505	G	46,90 €
	concept -Sicherheitscenter	für den Anschluss von geschlossenen Trinkwassererwärmern gemäß DIN 1988 und DIN4807					
	bestehend aus:	Rückflussverhinderer mit Prüfeinrichtung, Doppelabsperung, Membran-Sicherheitsventil mit Ablaufrichter, Durchströmungsarmatur mit integrierter Wartungsabsperung, Membran-Ausdehnungsgefäß und Montageplatte mit Ausgleichverschraubung.					
		Durch die universelle Ausstattung lassen sich die Druckstufen 6, 8 und 10 bar absichern.					
		Durchflussleistung: 2,0 m3/h bei Dp 0,2 bar					
		Max. Betriebstemperatur: 30°C					
		Max. Betriebsdruck: 16 bar					
		Volumen	Membranausdehnungsgefäß				
		12 Liter	DN 20 / 12 l	20 20 17 0070	6506	G	419,50 €
		18 Liter	DN 20 / 18 l	20 20 17 0071	6506	K	441,00 €

Druck: 03.03.2025

Sanitär 03/2025		Artikel	Ausführung	Artikel-Nr.	Preisgruppe	Lager	unverbindliche Preiseempfehlung
  	concept -Druckminderer 1/2"		1/2"	20 20 17 0052	6506	K	91,50 €
	Einstellbereich 1,5-6 bar		3/4"	20 20 17 0053	6506	G	96,00 €
	mit beidseitigen Verschraubungen und Schmutzfänger		1"	20 20 17 0054	6506	G	107,75 €
	Manometerstutzen beidseitig G 1/4, DVGW-zugelassen		1 1/4"	20 20 17 0055	6506	G	179,00 €
	Schallschutzgeprüft in Klasse 1 (DN 15 bis DN 32)		1 1/2"	20 20 17 0056	6506	K	305,00 €
	Gehäuse Rotguss, Kappe Kunststoff		2"	20 20 17 0057	6506	K	345,00 €
	Eingangsdruck max. 16 bar						
	mit vertikaler Ausgangsdruckanzeige						
	Manometer Ø 63 mm		1/4" waagrecht 0-10 bar	30 23 19 0004	5514	G	5,13 €
	passend zu Sicherheitsgruppen und Druckminderer		1/4" senkrecht 0-10 bar	30 23 19 0005	5514	G	5,13 €
concept -Systemtrenner STBA 400			20 20 17 0104	6506	G	218,25 €	
mit Zapfventil und Absperrung							
zum Schutz des Trinkwassers vor Nichttrinkwasser nach DIN EN1717							
Einbau vor Apparate als Entnahmestelle							
Maximaler Betriebsdruck: 10 bar							
Maximale Betriebstemperatur: 30°C Eingang, 65°C Ausgang							
Medium: Trinkwasser							
Durchflussleistung: 1,27 m ³ /h bei DP 1,5 bar							
Gehäuse aus Pressmessing, DN 15, R 1/2							

Druck: 03.03.2025

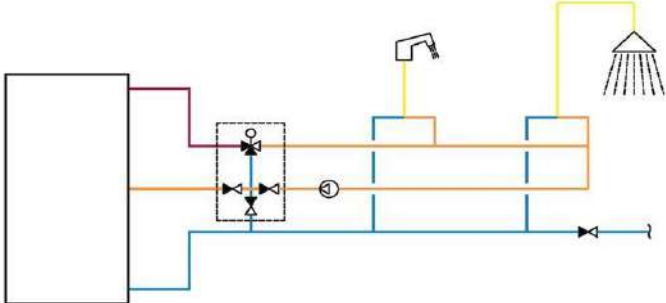
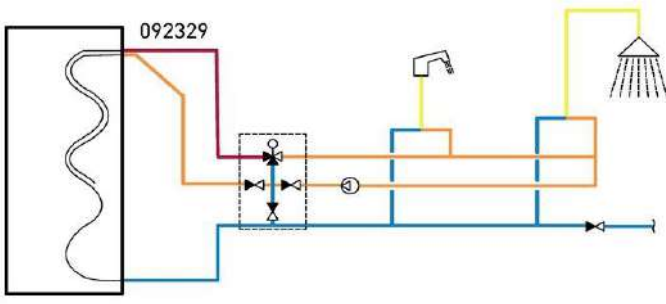
Sanitär 03/2025	Artikel	Ausführung	Artikel-Nr.	Preisgruppe	Lager	unverbindliche Preiseempfehlung
   	Brauchwassermischer LK 551 F HydroMix DN 20 / 1" AG	30 23 29 0007	5524	G	91,25 €	
	Thermostatischer Mischer für Trinkwassererwärmer - 3x 1"AG Regelbereich 38-65° C , max.Betriebstemperatur 90°C, 10bar					
	Verschraubungssatz 3/4" AG (1"-Ü-Mutter)	30 23 29 0008	5524	G	38,60 €	
	3 x Verschraubung, 1 x Rückschlagventil					
Zirkulationsset LK 551 HydroKit HWC 3/4"	30 23 29 0005	5524	G	197,75 €		
Warmwasserzirkulation und Verbrühschutz in einer Armatur Regelbereich 35-65° C , max.Betriebstemperatur 95°C, 10bar incl. Wärmedämmung						
LK 551 HydroKit HWC ist ein kompaktes Kit für die Warmwasserzirkulation. Es bewirkt, dass die Temperatur im System gehalten wird. Dies verkürzt die Wartezeit auf warmes Wasser am Wasserhahn auf ein Minimum. Eine Warmwasserzirkulation ist besonders empfehlenswert in Gebäuden mit langen Wasserleitungen.						
Lanzenventil LK 551 CirculationKit HWC	30 23 29 0006	5524	G	251,50 €		
Warmwasserzirkulation bei Hygieneschichtspeichern keine Zerstörung der Speicherbeschichtung Installation im Warmwasseranschluß vorisolierte Rohrleitungen tottraumfreie Konstruktion Kunststoff-Lanze, ca. 1,5 m/PVC 8mm						

Druck: 03.03.2025

Gas-Armaturen

alle Preise netto zzgl. Mehrwertsteuer
 Irrtümer vorbehalten!





Sanitär 03/2025	Artikel	Ausführung	Artikel-Nr.	Preisgruppe	Lager	unverbindliche Preisempfehlung	
           	Kugelhahn UNIDUO für Gas und Wasser Trinkwasser nach DIN EN 1717, Gase der ersten, zweiten und dritten Familien nach EN 437, Flüssigkeiten, die die Armaturenwerkstoffe chemisch und mechanisch nicht angreifen Bis PN 42, PN 10 DVGW-W, MOP 5, HTB 0,1	1/2"  3/4"  1"  1 1/4"  1 1/2"  2" 	20 15 15 0025 20 15 15 0026 20 15 15 0027 20 15 15 0028 20 15 15 0029 20 15 15 0030	2016 2016 2016 2016 2016 2016	G G G G G G	9,35 € 13,35 € 23,00 € 35,00 € 56,75 € 84,50 €	
	Gas-Anschlußkugelhahn Durchgangsform thermisch gesteuert, automatisch schließend	verchr. 1/2"  verchr. 3/4" 	30 23 16 0040 30 23 16 0041	2019 2019	G K	22,00 € 72,75 €	
	Gas-Anschlußkugelhahn Eckform thermisch gesteuert, automatisch schließend	verchr. 3/4" 	20 15 16 0010	2019	A	58,25 €	
	Gas-Steckdose Allgas-Ausführung thermisch gesteuert automatisch schließend	1/2" 	20 15 16 0009	2019	G	50,00 €	
	Sicherheits-Allgasschlauch Voll-Edelstahl-Ausführung für Stadt-, Erd- u. Flüssiggas	Länge 750 mm  Länge 1250 mm	20 15 16 0005 20 15 16 0007	2019 2019	G G	67,00 € 90,50 €	
	Gaszähler- Eck-Kugelhahn für Einstützenszähler DIN 3537 Eingang R-Gewinde, Ausgang Verschraubung mit Rp-Gewinde, abschließbar, plombierbar, Eckform, mit Prüföffnung < 1 mm, Prüfschraube G 1/8, Umgebungstemp. max. 70 °C, Betriebsdruck max. 0,5 MPa (MOP 5), höher thermisch belastbar, 650 °C/30 min GT1	1" 	20 15 16 0004	2019	G	57,75 €	
	Seppelfricke SeppEasy Montageset für Einrohr-Gaszähler aus Pressmessing, Werkstoff-Nr. CW617N nach DIN EN 12164, für Gase nach DVGW-Arbeitsblatt G 260, DVGW-Zulassungsnummer für Gasinstallationen: DG-4350BU0274, MOP5/PN1 HTB, Dimension DN 25, mit Durchgangsverschraubung, mit Innengewinde nach DIN EN 10226-1, mit Pressverschraubungen nach DVGW Arbeitsblatt W 534 zum Anschluss an Kupferrohr nach DVGW-Arbeitsblatt GW 392, verpressbar mit V-Kontur Presswerkzeug gemäß Seppelfricke Kompatibilitätsliste, mit Montagekonsole zur Wandmontage, mit Prüfschraube DN 15 Dimension: 28 mm Ausführung: ohne TAE		30 23 16 5129	2019	G	88,00 €	
	Verschlußkappe, Messing zum gasdichten Verschluss von fertiggestellten und nicht in Betrieb genommenen Anlagen	2"	20 15 16 0002	2019	G	28,60 €	
	concept Gas-Strömungswächter GS-R Einsatz vor u.hinter dem Gasdruck-Regelgerät 15-50mbar, HTB-beständig 650°C	DN 25 1"AG/IG 2,5m³/h DN 25 1"AG/IG 4,0m³/h DN 25 1"AG/IG 6,0m³/h	30 23 16 0046 30 23 16 0047 30 23 16 0048	2019 2019 2019	G G G	34,70 € 34,70 € 34,70 €	
	Überschlagsdimensionierung: 10 kW Anschlussleistung (Summe der Nennleistungen der installierten Gasgeräte: Kessel, Therme, Herd u.ä.), entspricht ca. einem Nenndurchfluß von 1 m³/h Erdgas!						
	Gaszähler-Anschlußplatte für Einrohrzähler	verzinkt 	1"	20 15 16 0003	2019	G	34,50 €
	Herdanschluss-Set PS 16 bar zum Anschluss von Flüssiggasflaschen bis 14 kg an den Herd bestehend aus: Niederdruckregler mit Überdrucksicherung Schlauchleitung Mitteldruck G 1/4" LH-ÜM x RVS 8x400 mm Verbindungsrohr 8x1x400 mm Winkel-Aufschraubverschraubung WAI 8x G 1/2"			30 19 13 0056	5906	G	80,00 €

Druck: 03.03.2025

Wasserzähler

alle Preise netto zzgl. Mehrwertsteuer

Irrtümer vorbehalten!

Sanitär 03/2025	Artikel	Ausführung	Artikel-Nr.	Preisgruppe	Lager	unverbindliche Preisempfehlung	
     	concept Universal-Aufputz-Wasserzähler EVK/W-3/5-V +M mit Modulzählwerk Aufputz-Wohnungs-Wasserzähler, horizontale und vertikale Montage Lieferumfang: Volltrockenläufer mit Magnetkupplung, um 360 Grad drehbares Zählwerk, vorbereitet für Kommunikationsmodule DN: 15 - zuzüglich Konformitätsentgelt für Kalt- und Warmwasser bis 90°C						
	Ausführung: EV 3/80-V +m, Q3 : 2,5 m3/h, DN 15 EV 3/110-V +m, Q3 : 2,5 m3/h, DN 15 EV 5/130-V +m, Q3 : 4 m3/h, DN 15	Baulänge: 80 mm x 3/4" AG 110 mm x 3/4" AG 130 mm x 1" AG	20 16 15 0063 20 16 15 0061 20 16 15 0062	2014 2014 2014	G G G		4,12 € 4,12 € 10,62 €
	Wasserzähler-Verschraubungs-Set (2 Stk.) für Wasserzähler, inkl. Plombier Vorrichtung	1/2" AG x 3/4" ÜW 3/4" AG x 1" ÜW 1" AG x 1 1/4" ÜW 1 1/2" AG x 2" ÜW	20 15 20 0243 20 15 20 0244 20 15 20 0245 20 15 20 0246	2031 2031 2031 2031	G G G G		7,66 € 11,95 € 25,30 € 51,75 €
	MS-Anschlußverschraubung-Set ÜM-seitig flachdichtend, mit Dichtung ohne Reduktion Rohr-Außengewinde <u>mit</u> Flachdichtungs-Fläche 2 Stück im Set	DN 15 1/2" AG x 1/2" ÜM DN 20 3/4" AG x 3/4" ÜM DN 25 1" AG x 1" ÜM	20 13 16 0054 20 13 16 0055 20 13 16 0056	7207 7207 7207	G G G		15,50 € 19,40 € 28,40 €
	Trinkwasser-Kugelhahn UNIWATER für Trinkwasserzähler, mit Flügelgriff Messing matt verchromt, plombierbar	1/2" IG x 3/4" ÜM 3/4" IG x 1" ÜM	20 15 15 0060 20 15 15 0061	2016 2016	G G		11,40 € 15,20 €
	concept Waschtisch-Wasserzähler WTZ 3-V +M mit Modulzählwerk Spezialwasserzähler zur Unter-Waschtisch-Montage zwischen 3/8-Eckventil und 10 mm Cu-Rohr, mit integrierter, einteiliger Anschlussverschraubung einerseits, Quetschverschraubungen für 10 mm Cu-Rohr andererseits, vorbereitet für Kommunikationsmodul. Lieferumfang: Volltrockenläufer mit Magnetkupplung, um 360 Grad drehbares Zählwerk, waagerechte und senkrechte Montage. Q3: 2,5 m3/h Zuzüglich Konformitätsentgelt für Kalt- und Warmwasser bis 90°C .		20 16 15 0058	2014	K		16,10 €
	concept Zapfventil-Wasserzähler GTZ 3-V +M mit Modulzählwerk mit integrierter Überwurfmutter 3/4 AG plombierbar, Volltrockenläufer mit Magnetkupplung, um 360 Grad drehbares Zählwerk, vorbereitet für Kommunikationsmodul. Q3: 2,5 m3/h Zuzüglich Konformitätsentgelt für Kalt- und Warmwasser bis 90°C .		20 16 15 0060	2014	K		16,84 €



Druck: 03.03.2025

Wasserzähler







alle Preise netto zzgl. Mehrwertsteuer

Irrtümer vorbehalten!

Sanitär 03/2025	Artikel	Ausführung	Artikel-Nr.	Preisgruppe	Lager	unverbindliche Preiseempfehlung
	Beglaubigungsgebühr	für Kaltwasserzähler bis Q3 = 10 m³/h	90 14 11 0001	51	G	9,90 €
		für Warmwasserzähler bis Q3 = 10 m³/h	90 14 11 0003	51	G	9,90 €
		für Kaltwasserzähler Q3 >10 bis 16 m³/h	90 14 11 0002	51	K	13,90 €
		für Warmwasserzähler Q3 >10 bis 16 m³/h	90 14 11 0005	51	K	13,90 €
		für Kaltwasserzähler Q3 > 16 bis= 63 m³/h	90 14 11 0004	51	K	66,50 €
		für Warmwasserzähler Q3 > 16 bis= 63 m³/h	90 14 11 0006	51	K	66,50 €
	<p>Die Beglaubigungsgebühr ist eine amtliche Gebühr und wird gemäß der jeweils gültigen Eich- und Beglaubigungskostenordnung berechnet und abgeführt. Gebühren gelten ohne Zahlungsabzüge!</p>					
<p>Seit 25.12.2018 ist von der EU novellierte EED-Energieeffizienzrichtlinie in Kraft und damit gesetzlich bindend! Laut dem EED müssen ab 25. Oktober 2020 <u>alle neu installierten</u> Wasser- und Wärmezähler fernablesbar sein!</p> <p>Wir werden deshalb unser Lieferprogramm sukzessive auf Wasser- und Wärmezähler umstellen, die mit einer technischen Einrichtung (Modularis-Schnittstelle Smart M) zur Aufnahme eines Fernauslesemoduls (Funkmodul) ausgerüstet sind!</p>						

Sanitär 03/2025	Artikel	Ausführung	Artikel-Nr.	Preisgruppe	Lager	unverbindliche Preisempfehlung
	concept Montageblock UP-Fix-Plus Duo / Uno System UP-6000 MK Zur optimalen Montage von Unterputz-Wasserzählern und Unterputz-Ventilen; nach gültiger novellierter TrinwV (Stand 02.08.2013), nach DIN 50903-6, DIN 1988, DIN EN 15664-1, DIN EN 15664-2 sowie nach Vorgabe des Umweltbundesamtes gemäß Mitteilung Nr. 45/2013. Erfüllt die Anforderungen der ENEC 2014; Wasserzählerstrecken komplett nach UBA-konformen Messing; Anschlüsse 3/4" IG für universelle Anschlussmöglichkeiten; anschlussfertig vormontiert und und dichtgeprüft, mit 1 oder 2 Wasserzählerstrecken. Mit Unterputzventil (DIN-DVGW-geprüft) und Wasserzählerunterteil aller gängigen UP-Wasserzählerfabrikate bis Qn 1,5 m³/h; Streckenabstand 150 mm; Polystyrolgehäuse (EPS) mit Flamm- schutzmittel nach DIN 4102-B1 (schwerentflammbar); wärme- und schallisoliert, Ventile und Wasserzähler-Unterteile mit Bauschutzkappen; Universal-Montagewinkel; Lieferumfang ohne Messgeräte; im Schutzkarton verpackt. Hinweis: Die in Klammern aufgeführten Werte entsprechen den alten QN-Bezeichnungen					
	UP-fix-PLUS DUO 20/2-A	3/4" für 2 Allmess-Wasserzähler UP6000	20 16 16 0002	2005	K	210,75 €
	UP-fix-PLUS UNO 20/1-A	3/4" für 1 Allmess-Wasserzähler UP6000	20 16 16 0004	2005	K	144,25 €
 	concept Z Absperrventil Bausatz 2 mit Griff und Rosette Ausführung: warm+kalt verchromt					
	concept Z Verlängerung	zur Verlängerung des Fertigmontagesets Länge: 40 mm	10 31 24 0246	1015	K	23,30 €
  	Fertigmontageset Colonia verchromt blau verchromt rot					
	Colonia Gewindehülse		10 31 21 1824	1003	K	10,60 €
			10 31 21 1825	1003	K	10,60 €
	Verlängerung zu Fertigmontageset Objekt	L = 40 mm	20 15 13 0078	2003	K	11,25 €
	zur Verlängerung des Fertigmontagesets Messing roh	L = 60 mm	20 15 13 0079	2003	K	16,25 €
 	Fertigmontageset Objekt 3-Kant Kronengriff aus Metall verchromt mit Rosette Ausführung: warm+kalt					
	Verlängerung zu Fertigmontageset Objekt	L = 40 mm	20 15 20 0248	2031	K	12,20 €
	zur Verlängerung des Fertigmontagesets Messing roh	L = 60 mm	20 15 13 0078	2003	K	11,25 €
		L = 60 mm	20 15 13 0079	2003	K	16,25 €
 	Fertigmontageset Wittingsthal 3-Kant Kronengriff aus Metall verchromt mit Rosette Ausführung: warm+kalt					
	Verlängerung zu Fertigmontageset Objekt	L = 40 mm	20 16 16 0006	2005	K	22,90 €
	zur Verlängerung des Fertigmontagesets Messing roh	L = 60 mm	20 15 13 0078	2003	K	11,25 €
		L = 60 mm	20 15 13 0079	2003	K	16,25 €

Druck: 03.03.2025

Sanitär 03/2025	Artikel	Ausführung	Artikel-Nr.	Preisgruppe	Lager	unverbindliche Preiseempfehlung
	concept / Allmess Messkapsel System UP-6000 MK mit um 360° drehbarem, modularem Zählwerk, für alle Einbaulagen Für Kalt- und Warmwasser, vorbereitet für Kommunikationsmodule		20 16 15 0046	2014	K	19,92 €
	Allmess Zylinder, System UP 6000 Länge: 60 mm, verchromt		20 16 11 0035	2004	K	22,00 €
	Allmess Rosette, System UP 6000 Ø 140 mm, verchromt		20 16 11 0033	2004	K	19,70 €
	Allmess Blindrosette, System UP 6000 Ø 140 mm, Zylinder mit Blindplatte, verchromt		20 16 11 0030	2004	K	28,40 €
	concept / Allmess Messkapsel UP-6000 MK Für Kalt- und Warmwasser, vorbereitet für Kommunikationsmodule. Mit um 360° drehbarem, modularem Zählwerk, für alle Einbaulagen. Mit verchromtem Zylinder und Rosette.		20 16 15 0045	2014	K	30,46 €
	Allmess Verlängerung, System UP 6000 Länge: 60 mm, verchromt		20 16 11 0032	2004	K	28,20 €
	Bruse Innenoberteil Für Wasserzähler-Montageblöcke (UP-Fix / SanQuick) Für UP-Ventile DN 20 3/4"		10 32 44 0002	1031	K	12,45 €
	Allmess Montageschlüssel, System KOAX		20 16 11 0011 20 16 11 0045	2004 2004	K K	65,75 € 174,25 €
	Befestigungswinkel für concept Montageblöcke Zur Montage bei bauseits geteiltem Duo-Montageblock		20 16 16 0007	2005	K	9,59 €

Druck: 03.03.2025

Preise unverbindlich (Anpassungen vorbehalten!). © Urheberrechtlich geschützt. Nachahmung und Kopieren untersagt.

G = Lagerware A = Abverkauf Lagerware R = Rausverkauf (nicht mehr beschaffbar) K = Beschaffungsware

14.11

Sanitär 03/2025		Artikel	Ausführung	Artikel-Nr.	Preisgruppe	Lager	unverbindliche Preiseempfehlung	
Rohrbelüfter für Abflußleitungen								
	zum Anschluß an Abwasserleitungen Öffnet bei Unterdruck in der Abflußleitung und verhindern somit das Leersaugen der Geruchsverschlüsse							
	Rohrbelüfter	DN 40		10 33 18 0007	1315	G	18,85 €	
		für Einzelobjektbelüftung nach DIN EN 12380	DN 50		10 33 18 0008	1315	G	18,85 €
		Temperaturbereich : 0°C bis + 60°C	DN 110		10 33 18 0011	1315	G	41,80 €
	Rohrbelüfter	DN 32 / DN 40 / DN 50		10 33 18 0012	1315	A	84,25 €	
		DN 75 / DN 90 / DN 110		10 33 18 0013	1315	K	131,00 €	
	Bauartgeprüft und überwacht nach DIN EN 12380 durch TÜV Rheinland Temperaturbereich : - 20°C bis + 60°C							
Installations - Zubehör								
	Verschlußstopfen, verchromt		1/2"	10 34 30 0090	1501	G	1,93 €	
			3/4"	10 34 30 0101	1501	G	3,14 €	
	Hahnrosette , verchromt	Innen Ø x Höhe x Aussen Ø	1/2" x 5 x 60 mm	10 34 30 0042	1501	G	0,82 €	
			1/2" x 10 x 60 mm	10 34 30 0043	1501	G	1,09 €	
			1/2" x 15 x 60 mm	10 34 30 0044	1501	G	1,27 €	
			1/2" x 20 x 60 mm	10 34 30 0045	1501	K	1,50 €	
			1/2" x 25 x 60 mm	10 34 30 0046	1501	K	1,72 €	
			3/4" x 5 x 65 mm	10 34 30 0061	1501	G	1,03 €	
			3/4" x 10 x 65 mm	10 34 30 0062	1501	G	1,23 €	
			3/4" x 15 x 65 mm	10 34 30 0063	1501	G	1,48 €	
			3/4" x 20 x 65 mm	10 34 30 0064	1501	G	1,79 €	
			3/4" x 25 x 65 mm	10 34 30 0065	1501	G	2,30 €	
	Gewinderosette , verchromt	Innen Ø x Höhe x Aussen Ø	3/4" x 25 x 70 mm	10 34 30 0102	1501	G	3,12 €	
			3/4" x 30 x 85 mm	10 34 30 0103	1501	G	13,95 €	
	Montageeinheit 2xMS-Wandwinkel	für Mischbatterie = 150 mm mit kurzen Anschlußwinkeln, mit flacher Wandhalterung						
		Stichmaß = 150 mm	1/2" x 15 mm	20 13 20 0154	7207	A	6,77 €	
	Montageeinheit 2xMS-Wandwinkel	für Elektro-WW-Bereiter = 100 mm mit kurzen Anschlußwinkeln, mit flacher Wandhalterung						
		Stichmaß = 100 mm	1/2" x 15 mm	20 13 20 0153	7207	A	6,64 €	
	Montagestopfen	Kunststoffausführung	1/2"	20 13 20 0265	2401	G	0,39 €	
				20 13 20 0367	2401	G	0,97 €	

Druck: 03.03.2025

Sanitär 03/2025	Artikel	Ausführung	Artikel-Nr.	Preisgruppe	Lager	unverbindliche Preiseempfehlung
Schallschutz für Sanitärausstattungen						
  	Schallschutzset für Wand-WC		10 33 17 0111	1314	G	2,19 €
	incl. 2x Abdeckkappen weiß und U-Scheiben					
	Schallschutzset für Urinale		20 17 15 0210	2407	G	9,66 €
	incl. 2x Abdeckkappen weiß und U-Scheiben					
	Schallschutzset für Waschtische	bis 750 mm Breite	20 17 15 0209	1322	K	5,81 €
	Haas OHA-2-Protectband-Schallschutz- und Wannendichtband					
	selbstklebend für perfekten Wasser- und Schallschutz	3,6 m	10 33 19 0003	1307	G	167,50 €
	inkl. Eckenfüllprofil und 8 mm Fugenband	10 m	10 33 19 0004	1307	G	62,00 €
	Montageband "ZickZack"	Rolle = 9,0 m	20 18 15 0099	1307	G	6,01 €
	selbstklebend /schalldämmend 30 mm breit					
Spinnenverteiler						
     	Spinnenverteiler 3-fach		10 32 33 0032	1007	G	26,30 €
	1x 3/4"ÜM flachdichtend, 3x 1/2"AG					
	Spinnenverteiler 5-fach		10 32 33 0033	1007	G	22,90 €
	1x 3/4"ÜM flachdichtend, 5x 1/2"AG					
	Wanddurchführung L=85 mm	mit Krallenplatte	10 32 33 0029	1007	G	17,60 €
	1/2"AG Schlauchseite, 1/2"IG + 3/4" AG Armaturenseite für Wanddicke bis 55 mm					
	Wanddurchführung L=115 mm	mit Krallenplatte	10 32 33 0030	1007	G	18,50 €
1/2"AG Schlauchseite, 1/2"IG + 3/4" AG Armaturenseite für Wanddicke bis 85 mm						
Anschlußstück für Spinnenverteiler		10 32 33 0034	1007	G	9,90 €	
3/4"AG x 1" ÜM						
Flexibler Schlauch PN10, DVGW						
DN8, mit Edelstahlumflechtung, flachdichtend	L=300mm	10 32 33 0028	1007	A	4,81 €	
1/2"-ÜM x 1/2"-ÜM	L=500mm	10 32 33 0027	1007	A	5,90 €	
	L=700mm	10 32 33 0035	1007	G	9,29 €	
	L=1.000mm	10 32 33 0036	1007	G	11,65 €	

Druck: 03.03.2025

Preise unverbindlich (Anpassungen vorbehalten!). © Urheberrechtlich geschützt. Nachahmung und Kopieren untersagt.

G = Lagerware A = Abverkauf Lagerware R = Rausverkauf (nicht mehr beschaffbar) K = Beschaffungsware

14.13

Sanitär 03/2025	Artikel	Ausführung	Artikel-Nr.	Preisgruppe	Lager	unverbindliche Preiseempfehlung	
concept -Trinkwasser-Zirkulationspumpen							
	concept Trinkwasser-Zirkulationspumpe Ecocirc CZV 15-65 pro						
	<ul style="list-style-type: none"> wartungsfreie Nassläufer-Pumpe zur Umwälzung von Trinkwasser elektronisch kommutierter, wellenloser Permanentmagnet-Kugelmotor mit sich selbst nachstellendem Lager Spannung 200-240 V / 50-60 Hz mit Drehschalter stufenlos einstellbar für Leistungsaufnahme 3 - 9 W automatische Entlüftungsfunktion, LED-Betriebsanzeige, Zusatz-Dichtungen Energieklasse A bei Einstz als Heizungspumpe, beigelegtes Rückschlagventil Anschlussgewinde Rp 1/2, für Verschraubung AV 1/2 x 1/2 						
	Ausführung	Einbaulänge	Type				
	Dauerläufer	65 mm	60A0C1000YAE001	30 24 16 0136	6007	G	154,00 €
mit Zeitschaltuhr	65 mm	60A0C5000YAE001	30 24 16 0128	6007	K	195,75 €	
mit Regelthermostat	65 mm	60A0C3000YAE001	30 24 16 0143	6007	G	218,75 €	
	concept Rückflußverhinderer		30 24 16 0139	6007	G	12,05 €	
	1/2"IG x 1/2"AG, Messing						
	Kugelhahn, Messing matt verchromt	PN 25	1/2"	20 15 15 0085	2016	G	9,55 €
mit Anschlußverschraubung und 1/2"-Innen / Außengewinde für DN15-Pumpen mit 1/2"IG							
Verschraubung aus Messing	PN 6	1/2"	20 13 16 0069	7207	G	6,11 €	
flach dichtend, 1/2"IG x 1/2"AG, Messing für DN15-Pumpen mit 1/2"IG							
	concept Trinkwasser-Zirkulationspumpe Ecocirc CZV 20-110 pro						
	<ul style="list-style-type: none"> wartungsfreie Nassläufer-Pumpe zur Umwälzung von Trinkwasser elektronisch kommutierter, wellenloser Permanentmagnet-Kugelmotor mit sich selbst nachstellendem Lager Spannung 200-240 V / 50-60 Hz mit Drehschalter stufenlos einstellbar für Leistungsaufnahme 3 - 9 W Anschlussgewinde Rp 1/2, für Verschraubung AV 1/2 x 1/2 						
	Ausführung	Einbaulänge	Type				
	-	110 mm	60A0C1000YAE002	30 24 16 0136	6007	G	154,00 €
mit Zeitschaltuhr	110 mm	60A0C5000YAE002	30 24 16 0128	6007	K	195,75 €	
mit Zeitschaltuhr + Regelthermostat	110 mm	60A0C6000YAE001	30 24 16 0143	6007	G	218,75 €	
	concept Austauschmotor für Trinkwasser-Zirkulationspumpe						
	<ul style="list-style-type: none"> Hocheffizienzpumpe als Austauschpumpe in ECM-Technologie mit wellenlosem Kugelmotor Regelungsarten und Funktionen: manuell, stufenlos einstellbare Drehzahl automatischer Schnellentlüftungsmodus, Stand-by-Einstellung 						
	-			30 24 16 0131	6007	G	135,50 €
	mit Zeitschaltuhr			30 24 16 0140	6007	K	179,00 €
	mit Thermostat 20 - 70°C			30 24 16 0127	6007	G	200,00 €
mit Zeitschaltuhr u. Thermostat 20 - 70°C			30 24 16 0137	6007	K	239,50 €	
concept Pumpenschraubungs-Satz			30 24 16 0115	6007	G	22,60 €	
für Zirkulationspumpen mit 5/4"AG bestehend aus je 2x Ü-Mutter 1 1/4" + Einlegeteil 3/4"IG + Dichtung							

Druck: 03.03.2025





Preise unverbindlich (Anpassungen vorbehalten!). © Urheberrechtlich geschützt. Nachahmung und Kopieren untersagt.





G = Lagerware A = Abverkauf Lagerware R = Rausverkauf (nicht mehr beschaffbar) K = Beschaffungsware

15.01

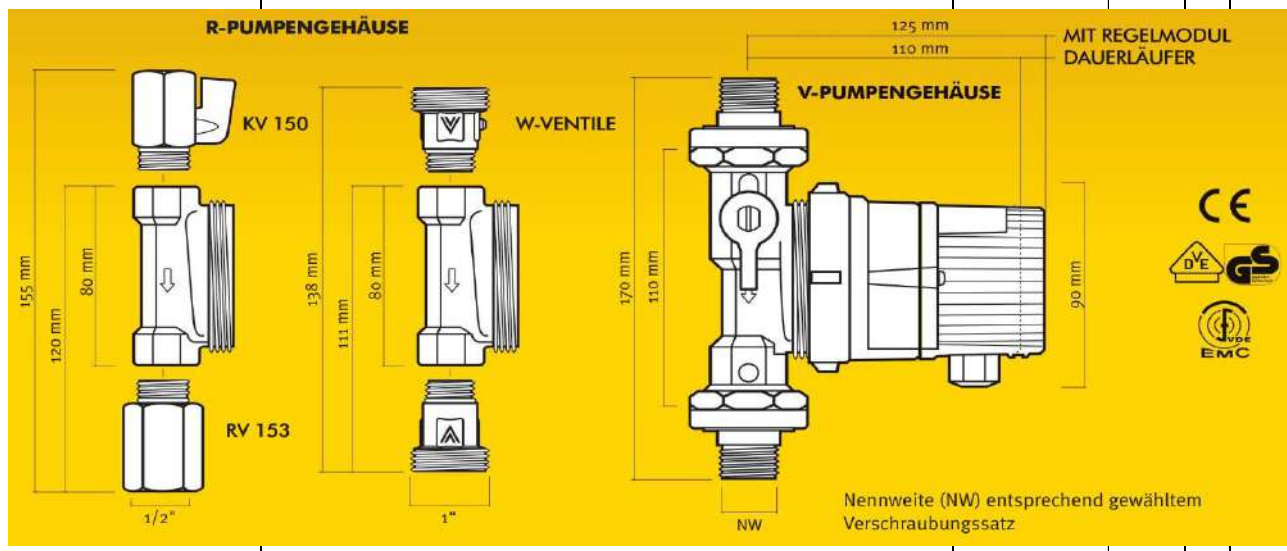
Sanitär 03/2025	Artikel	Ausführung	Artikel-Nr.	Preisgruppe	Lager	unverbindliche Preiseempfehlung	
 	-Trinkwasser-Pumpen		 				
	<ul style="list-style-type: none"> • hocheffiziente, elektronisch kommutierte Permanentmagnet-Motor • stufenlose manuelle Drehzahlverstellung • wellenlose Kugelmotor ohne umlaufende Lagerwelle 						
	VORTEX-Trinkwasser-Pumpe BWO 155 V						
	Druck- stufe PN	mit Ver- Schraubung	Anschluß R	Bau- länge	Motor 50 Hz	Leistungs- aufnahme	Type
	mit V-Gehäuse: 11/4"AG und integrierte Absperrung, Rückschlagventil, Isolierschale						
	Schraub-/Lötfitting 1/2" außen x Ø=15mm innen (433-111-001)						
	10	11/4"UM x 1/2" AG	11/4"AG	110 mm	230 V	3 - 9 W	BWO 155 V 30 24 13 0028 6003 K 278,00 €
	dto. jedoch mit integrierter Zeitschaltuhr: (433-111-031)						
	10	11/4"UM x 1/2" AG	11/4"AG	110 mm	230 V	3 - 9 W	BWO 155 V Z 30 24 13 0031 6003 K 379,50 €
	dto. jedoch mit Regelthermostat 35-75°C einstellbar (433-111-061)						
	10	11/4"UM x 1/2" AG	11/4"AG	110 mm	230 V	3 - 9 W	BWO 155 V ERT 30 24 13 0036 6003 A 376,00 €
	dto. jedoch mit AUTOlearn-Technologie (433-111-041)						
	10	11/4"UM x 1/2" AG	11/4"AG	110 mm	230 V	3 - 9 W	BWO 155 V SL 30 24 13 0044 6003 K 438,00 €
	dto. jedoch mit Funkempfänger und Funkschalter (433-111-021)						
	10	11/4"UM x 1/2" AG	11/4"AG	110 mm	230 V	3 - 9 W	BWO 155 V MA 30 24 13 0050 6003 K 449,50 €
VORTEX-Trinkwasser-Pumpe BWO 155 R							
Druck- stufe PN	mit Ver- Schraubung	Anschluß R	Bau- länge	Motor 50 Hz	Leistungs- aufnahme	Type	
mit R-Gehäuse: 1/2"IG incl. Isolierschale (433-121-000)							
10	ohne	1/2"l	65	230 V	3 - 9 W	BWO 155 R 30 24 13 0027 6003 K 227,75 €	
dto. jedoch mit integrierter Zeitschaltuhr (433-121-030)							
10	ohne	1/2"l	65	230 V	3 - 9 W	BWO 155 R Z 30 24 13 0032 6003 K 337,00 €	
dto. jedoch mit Thermostat 35-75°C einstellbar (433-121-060)							
10	ohne	1/2"l	65	230 V	3 - 9 W	BWO 155 R ERT 30 24 13 0034 6003 K 331,00 €	
dto. jedoch mit AUTOlearn-Technologie (433-121-040)							
10	ohne	1/2"l	65	230 V	3 - 9 W	BWO 155 R SL 30 24 13 0042 6003 K 390,50 €	
dto. jedoch mit Funkempfänger und Funkschalter (433-121-020)							
10	ohne	1/2"l	65	230 V	3 - 9 W	BWO 155 R MA 30 24 13 0049 6003 A 404,00 €	
<p>AUTOLEARN-TECHNOLOGIE von Vortex Wie funktioniert's?</p> <p>Über einen Temperatursensor am Vorlauf erkennt die Pumpe, wann und an welchen Tagen warmes Wasser vom Verbraucher entnommen wird. Das merkt sich die Pumpenelektronik und stellt nach der 2-wöchigen Lernphase zu den gelernten Zeiten vorausschauend warmes Wasser bereit. Das führt zu höchstem Komfort bei geringstmöglichem Energieverbrauch.</p>							
Druck: 03.03.2025							

Trinkwasserpumpen
alle Preise netto zzgl. Mehrwertsteuer
Irrtümer vorbehalten!

Sanitär 03/2025	Artikel	Ausführung	Artikel-Nr.	Preisgruppe	Lager	unverbindliche Preisempfehlung	
 	-Trinkwasser-Pumpen		 				
	VORTEX-Zubehör für R-/ V-Pumpengehäuse						
	Rückschlagventil RV 153	(301-101-215)	30 24 13 0009	6003	K	35,60 €	
	Kugelabsperrhahn KV 150	(301-101-280)	30 24 13 0012	6003	K	17,30 €	
	W-Ventile Wechselsatz	(399-101-100)	30 24 13 0048	6003	K	43,20 €	
Funkschalter für BWO 155 MA		(399-101-108)	30 24 13 0053	6003	A	136,00 €	
	VORTEX-Trinkwasser-Universalmotor BWO						
	<ul style="list-style-type: none"> hocheffiziente, elektronisch kommutierte Permanentmagnet-Motor stufenlose manuelle Drehzahlverstellung wellenlose Kugelmotor ohne umlaufende Lagerwelle 						
	Motor mit Regelmodul, Rotor und Dichtring Überwurfverschraubung wie Grundfos, Wilo, Laing/Lowara u.a.						
		Motor 50 Hz	Leistungs- aufnahme	Type			
	ohne Regelmodul --> Dauerläufer			(433-101-000)			
		230 V	3 - 9 W	BWO 155	30 24 13 0029	6003	A 211,75 €
	dto. jedoch mit integrierter Zeitschaltuhr			(433-101-030)			
		230 V	3 - 9 W	BWO 155 Z	30 24 13 0033	6003	K 319,00 €
	dto. jedoch mit Regelthermostat einstellbar 35-75°C			(433-101-060)			
		230 V	3 - 9 W	BWO 155 ERT	30 24 13 0035	6003	K 313,50 €
dto. jedoch mit AUTOlearn-Technologie			(433-101-040)				
	230 V	3 - 9 W	BWO 155 SL	30 24 13 0043	6003	K 369,00 €	
dto. jedoch mit Funkempfänger und Funkschalter			(433-101-020)				
	230 V	3 - 9 W	BWO 155 MA	30 24 13 0051	6003	A 383,50 €	
							
<p>Druck: 03.03.2025</p> <p style="text-align: center;">Preise unverbindlich (Anpassungen vorbehalten!). © Urheberrechtlich geschützt. Nachahmung und Kopieren untersagt.</p> <p>G = Lagerware A = Abverkauf Lagerware R = Rausverkauf (nicht mehr beschaffbar) K = Beschaffungsware</p>							

Sanitär 03/2025	Artikel	Ausführung	Artikel-Nr.	Preisgruppe	Lager	unverbindliche Preiseempfehlung																																																
 -Brauchwasser-Umwälzpumpen																																																						
Brauchwasserpumpe Wilo-Star-Z NOVA																																																						
<ul style="list-style-type: none"> • hocheffiziente Pumpen mit elektronisch kommutierter Permanentmagnet-Technologie • Energiespar-Pumpen mit 4,5 Watt max. Leistungsaufnahme Gehäuse aus Messing, max. Betriebsdruck: 10 bar ohne Verschraubung																																																						
<table border="1"> <thead> <tr> <th>Druckstufe PN</th> <th>Anschluß R</th> <th>Baulänge mm</th> <th>Motor 50 Hz</th> <th>Type</th> <th></th> <th></th> <th></th> </tr> </thead> <tbody> <tr> <td>10</td> <td>1/2"</td> <td>84</td> <td>1~230 V</td> <td>Z NOVA</td> <td>10 40 11 0010</td> <td>6001</td> <td>G 265,00 €</td> </tr> <tr> <td>10</td> <td>1/2"</td> <td>138</td> <td>1~230 V</td> <td>Z NOVA A</td> <td>10 40 11 0011</td> <td>6001</td> <td>G 296,00 €</td> </tr> <tr> <td colspan="5">mit integriertem Rückschlagventil und Kugelabsperrentil</td> <td></td> <td></td> <td></td> </tr> <tr> <td>10</td> <td>1/2"</td> <td>138</td> <td>1~230 V</td> <td>Z NOVA C</td> <td>10 40 11 0012</td> <td>6001</td> <td>K 418,50 €</td> </tr> <tr> <td colspan="5">mit integriertem Rückschlagventil, Kugelabsperrentil, Uhr, LC-Display</td> <td></td> <td></td> <td></td> </tr> </tbody> </table>							Druckstufe PN	Anschluß R	Baulänge mm	Motor 50 Hz	Type				10	1/2"	84	1~230 V	Z NOVA	10 40 11 0010	6001	G 265,00 €	10	1/2"	138	1~230 V	Z NOVA A	10 40 11 0011	6001	G 296,00 €	mit integriertem Rückschlagventil und Kugelabsperrentil								10	1/2"	138	1~230 V	Z NOVA C	10 40 11 0012	6001	K 418,50 €	mit integriertem Rückschlagventil, Kugelabsperrentil, Uhr, LC-Display							
Druckstufe PN	Anschluß R	Baulänge mm	Motor 50 Hz	Type																																																		
10	1/2"	84	1~230 V	Z NOVA	10 40 11 0010	6001	G 265,00 €																																															
10	1/2"	138	1~230 V	Z NOVA A	10 40 11 0011	6001	G 296,00 €																																															
mit integriertem Rückschlagventil und Kugelabsperrentil																																																						
10	1/2"	138	1~230 V	Z NOVA C	10 40 11 0012	6001	K 418,50 €																																															
mit integriertem Rückschlagventil, Kugelabsperrentil, Uhr, LC-Display																																																						
Wilo-Star-Z NOVA/T Service Motor																																																						
<table border="1"> <tbody> <tr> <td></td> <td></td> <td></td> <td></td> <td></td> <td>10 40 11 0013</td> <td>6001</td> <td>G 239,50 €</td> </tr> </tbody> </table>												10 40 11 0013	6001	G 239,50 €																																								
					10 40 11 0013	6001	G 239,50 €																																															
Brauchwasserpumpe Zirco-Wilo																																																						
Gehäuse aus Rotguß, max. Betriebsdruck: 10 bar ohne Verschraubung																																																						
<table border="1"> <thead> <tr> <th>Druckstufe PN</th> <th>Anschluß R</th> <th>Baulänge mm</th> <th>Motor 50 Hz</th> <th>Type</th> <th></th> <th></th> <th></th> </tr> </thead> <tbody> <tr> <td>10</td> <td>1/2"</td> <td>140</td> <td>1~230 V</td> <td>Z 20/1</td> <td>10 40 11 0005</td> <td>6001</td> <td>K 424,00 €</td> </tr> <tr> <td>10</td> <td>1"</td> <td>180</td> <td>1~230 V</td> <td>Z 25/2</td> <td>10 40 11 0006</td> <td>6001</td> <td>K 636,00 €</td> </tr> </tbody> </table>							Druckstufe PN	Anschluß R	Baulänge mm	Motor 50 Hz	Type				10	1/2"	140	1~230 V	Z 20/1	10 40 11 0005	6001	K 424,00 €	10	1"	180	1~230 V	Z 25/2	10 40 11 0006	6001	K 636,00 €																								
Druckstufe PN	Anschluß R	Baulänge mm	Motor 50 Hz	Type																																																		
10	1/2"	140	1~230 V	Z 20/1	10 40 11 0005	6001	K 424,00 €																																															
10	1"	180	1~230 V	Z 25/2	10 40 11 0006	6001	K 636,00 €																																															
Verschraubungssatz aus Messing für Brauchwasserpumpen																																																						
2 Einlegteile mit Überwurfmuttern und Dichtungen																																																						
<table border="1"> <tbody> <tr> <td>für WILO Z 15/ Z 20</td> <td></td> <td>1"-Ü-Mutter x 1/2"AG+15 i-löt</td> <td>10 40 11 0004</td> <td>6001</td> <td>G</td> <td>10,35 €</td> </tr> <tr> <td>für WILO Z 25</td> <td></td> <td>1 1/2"-Ü-Mutter x 1"AG + 28 i-löt</td> <td>10 40 11 0001</td> <td>6001</td> <td>K</td> <td>34,50 €</td> </tr> </tbody> </table>							für WILO Z 15/ Z 20		1"-Ü-Mutter x 1/2"AG+15 i-löt	10 40 11 0004	6001	G	10,35 €	für WILO Z 25		1 1/2"-Ü-Mutter x 1"AG + 28 i-löt	10 40 11 0001	6001	K	34,50 €																																		
für WILO Z 15/ Z 20		1"-Ü-Mutter x 1/2"AG+15 i-löt	10 40 11 0004	6001	G	10,35 €																																																
für WILO Z 25		1 1/2"-Ü-Mutter x 1"AG + 28 i-löt	10 40 11 0001	6001	K	34,50 €																																																
   																																																						
Druck: 03.03.2025																																																						



Sanitär 03/2025	Artikel	Ausführung	Artikel-Nr.	Preisgruppe	Lager	unverbindliche Preiseempfehlung	
 -Pumpen und -Hebeanlagen							
	concept Schmutzwasser-Hebeanlage	330x460x390 mm	20 19 14 0026	6010	G	539,00 €	
	<ul style="list-style-type: none"> - fördern von häuslichem Schmutzwasser - zum Anschluss von Dusche, Badewanne, Waschbecken, Spülbecken, Geschirrspül- und Waschmaschine - Entsorgung von bis zu drei Sanitäreinheiten - Max. Temperatur des Fördermediums: 35°C, kurzzeitig bis 60°C - Obenliegender Zulauf 40 mm, 4 seiti. Zul. 50 mm - Druckanschluss D40 (DN32) mit eingebauter Rückschlagklappe - wahlweise links und rechts montierbar - Be- und Entlüftungsöffnung mit Aktivkohlefilter - Schutzart IP 68 - Förderstrom Q: 6,5 m3/h max., Förderhöhe Hman: 0,5 m - 7,0 m - 3,8 m Anschlusskabel mit Netzstecker 						
		concept Schmutzwasser-Hebeanlage Plus	590x240x330 mm	20 19 14 0019	6010	G	607,00 €
		<ul style="list-style-type: none"> - fördern von häuslichem Schmutzwasser, Sole-Wasser aus Enthärtungsanlagen - zum Anschluss von Waschbecken, Waschmaschine und Dusche - Max. Temperatur des Fördermediums: 35°C, kurzzeitig bis 60°C - ein obenliegender Zulauf DN40 - zwei seitliche Zuläufe DN 40 mit integrierter Rückschlagklappe - Druckanschluss 25 mm Ø - Be- und Entlüftungsöffnung mit Aktivkohlefilter - Förderstrom Q: 4,3 m3/h max. - 0,0 km/h, Förderhöhe Hman: 1,0 m - 6,5 m - Anschlusskabel: 1,1 m mit Stecker 					
	concept WC-Hebeanlage	600x250x325 mm	20 19 14 0013	6010	G	551,00 €	
	<ul style="list-style-type: none"> - Abwasser Kleinhebeanlage - fördern von häuslichem Abwasser und Fäkalien - Einbau von WC, Waschbecken und Dusche - Edelstahl-Schneidwerk der eingebauten Pumpe zerkleinert zuverlässig Fäkalien und Toilettenpapier - zwei seitliche Zuläufe DN 40 mit integrierter Rückschlagklappe - Druckanschluss 25 mm Ø mit eingebauter Rückschlagklappe - Be- und Entlüftungsöffnung mit Aktivkohlefilter - Förderstrom Q: 4,3 m3/h max. - 0,0 km/h, Förderhöhe Hman: 1,0 m - 6,5 m - Anschlusskabel: 1,1 m mit Stecker 						
	concept WC-Hebeanlage Vorwand	590x240x330 mm	20 19 14 0021	6010	G	650,00 €	
	<ul style="list-style-type: none"> - Abwasser Kleinhebeanlage - Kleinhebeanlage für die Vorwandinstallation zur Entsorgung von Schmutz- und Abwasser sowie Fäkalien aus WC, Waschbecken oder Dusche - Edelstahl-Schneidwerk zerkleinert zuverlässig Fäkalien und Toilettenpapier - WC-Zulauf DN100 horizontal - Zulaufhöhe 180 mm - Druckanschluss 25 mm Ø mit eingebauter Rückschlagklappe - Be- und Entlüftungsöffnung mit Aktivkohlefilter - Förderstrom Q: 4,3 m3/h max. - 0,0 km/h, Förderhöhe Hman: 1,0 m - 6,5 m - Anschlusskabel mit Stecker 						

Druck: 03.03.2025

Preise unverbindlich (Anpassungen vorbehalten!). © Urheberrechtlich geschützt. Nachahmung und Kopieren untersagt.





G = Lagerware A = Abverkauf Lagerware R = Rausverkauf (nicht mehr beschaffbar) K = Beschaffungsware

15.05

Sanitär 03/2025	Artikel	Ausführung	Artikel-Nr.	Preisgruppe	Lager	unverbindliche Preisempfehlung																								
Sanibroy SFA -Hebeanlagen																														
 	SANIPRO XR UP 432x185x3525 mm		10 40 15 0028	4007	G	941,00 €																								
	Fäkalienhebeanlage Anschluss an WC, Waschtisch, Dusche, Bidet Mono-Klingen-Schneidwerk																													
	<table border="1"> <tr><td>Fördert Abwässer aus:</td><td>WC, WT, Dusche, Bidet</td></tr> <tr><td>Anzahl Einlässe</td><td>4</td></tr> <tr><td>Ø Einlass (außen)</td><td>40, 100 mm</td></tr> <tr><td>Druckleistungs-Ø (außen)</td><td>22/28/32 mm</td></tr> <tr><td>Tmax. des zulaufenden Wassers</td><td>35 °C</td></tr> <tr><td>Min. Aufbauhöhe Duschwanne</td><td>130 mm</td></tr> <tr><td>Spannung / Frequenz</td><td>220-240 V / 50-60 Hz</td></tr> <tr><td>Motorleistung</td><td>400 W</td></tr> <tr><td>Schutzart</td><td>IP 44</td></tr> <tr><td>Elektrische Klasse</td><td>I</td></tr> <tr><td>Geräuschpegel</td><td>46 dB(A)</td></tr> </table>						Fördert Abwässer aus:	WC, WT, Dusche, Bidet	Anzahl Einlässe	4	Ø Einlass (außen)	40, 100 mm	Druckleistungs-Ø (außen)	22/28/32 mm	Tmax. des zulaufenden Wassers	35 °C	Min. Aufbauhöhe Duschwanne	130 mm	Spannung / Frequenz	220-240 V / 50-60 Hz	Motorleistung	400 W	Schutzart	IP 44	Elektrische Klasse	I	Geräuschpegel	46 dB(A)		
	Fördert Abwässer aus:	WC, WT, Dusche, Bidet																												
Anzahl Einlässe	4																													
Ø Einlass (außen)	40, 100 mm																													
Druckleistungs-Ø (außen)	22/28/32 mm																													
Tmax. des zulaufenden Wassers	35 °C																													
Min. Aufbauhöhe Duschwanne	130 mm																													
Spannung / Frequenz	220-240 V / 50-60 Hz																													
Motorleistung	400 W																													
Schutzart	IP 44																													
Elektrische Klasse	I																													
Geräuschpegel	46 dB(A)																													
Lieferumfang: Rückschlagventil, Anschlusszubehör und Aktivkohlefilter Neutralisierung von Gerüchen																														
 	SANIBROY PRO UP 339x166x356 mm		10 40 15 0031	4007	G	794,00 €																								
	Fäkalienhebeanlage Anschluss an WC, Waschtisch Mono-Klingen-Schneidwerk																													
	<table border="1"> <tr><td>Fördert Abwässer aus:</td><td>WC, WT</td></tr> <tr><td>Anzahl Einlässe</td><td>2</td></tr> <tr><td>Ø Einlass (außen)</td><td>40, 100 mm</td></tr> <tr><td>Druckleistungs-Ø (außen)</td><td>22/28/32 mm</td></tr> <tr><td>Tmax. des zulaufenden Wassers</td><td>35 °C</td></tr> <tr><td>Spannung / Frequenz</td><td>220-240 V / 50-60 Hz</td></tr> <tr><td>Motorleistung</td><td>400 W</td></tr> <tr><td>Schutzart</td><td>IP 44</td></tr> <tr><td>Elektrische Klasse</td><td>I</td></tr> <tr><td>Geräuschpegel</td><td>46 dB(A)</td></tr> </table>						Fördert Abwässer aus:	WC, WT	Anzahl Einlässe	2	Ø Einlass (außen)	40, 100 mm	Druckleistungs-Ø (außen)	22/28/32 mm	Tmax. des zulaufenden Wassers	35 °C	Spannung / Frequenz	220-240 V / 50-60 Hz	Motorleistung	400 W	Schutzart	IP 44	Elektrische Klasse	I	Geräuschpegel	46 dB(A)				
	Fördert Abwässer aus:	WC, WT																												
Anzahl Einlässe	2																													
Ø Einlass (außen)	40, 100 mm																													
Druckleistungs-Ø (außen)	22/28/32 mm																													
Tmax. des zulaufenden Wassers	35 °C																													
Spannung / Frequenz	220-240 V / 50-60 Hz																													
Motorleistung	400 W																													
Schutzart	IP 44																													
Elektrische Klasse	I																													
Geräuschpegel	46 dB(A)																													
Lieferumfang: Rückschlagventil, Anschlusszubehör und Aktivkohlefilter Neutralisierung von Gerüchen																														
 	SANIPACK PRO UP 435x469x380 mm		10 40 15 0028	4007	G	941,00 €																								
	Fäkalienhebeanlage Anschluss an Hänge-WC, Waschtisch, Dusche, Bidet Mono-Klingen-Schneidwerk																													
	<table border="1"> <tr><td>Fördert Abwässer aus:</td><td>Hänge-WC, WT, Dusche, Bidet</td></tr> <tr><td>Anzahl Einlässe</td><td>3</td></tr> <tr><td>Ø Einlass (außen)</td><td>40, 100 mm</td></tr> <tr><td>Druckleistungs-Ø (außen)</td><td>22/28/32 mm</td></tr> <tr><td>Tmax. des zulaufenden Wassers</td><td>35 °C</td></tr> <tr><td>Min. Aufbauhöhe Duschwanne</td><td>130 mm</td></tr> <tr><td>Einbau versetzt zur Schüssel</td><td>max. 50 cm</td></tr> <tr><td>Spannung / Frequenz</td><td>220-240 V / 50-60 Hz</td></tr> <tr><td>Motorleistung</td><td>400 W</td></tr> <tr><td>Schutzart</td><td>IP 44</td></tr> <tr><td>Elektrische Klasse</td><td>I</td></tr> <tr><td>Geräuschpegel</td><td>47 dB(A)</td></tr> </table>						Fördert Abwässer aus:	Hänge-WC, WT, Dusche, Bidet	Anzahl Einlässe	3	Ø Einlass (außen)	40, 100 mm	Druckleistungs-Ø (außen)	22/28/32 mm	Tmax. des zulaufenden Wassers	35 °C	Min. Aufbauhöhe Duschwanne	130 mm	Einbau versetzt zur Schüssel	max. 50 cm	Spannung / Frequenz	220-240 V / 50-60 Hz	Motorleistung	400 W	Schutzart	IP 44	Elektrische Klasse	I	Geräuschpegel	47 dB(A)
	Fördert Abwässer aus:	Hänge-WC, WT, Dusche, Bidet																												
Anzahl Einlässe	3																													
Ø Einlass (außen)	40, 100 mm																													
Druckleistungs-Ø (außen)	22/28/32 mm																													
Tmax. des zulaufenden Wassers	35 °C																													
Min. Aufbauhöhe Duschwanne	130 mm																													
Einbau versetzt zur Schüssel	max. 50 cm																													
Spannung / Frequenz	220-240 V / 50-60 Hz																													
Motorleistung	400 W																													
Schutzart	IP 44																													
Elektrische Klasse	I																													
Geräuschpegel	47 dB(A)																													
Lieferumfang: Rückschlagventil, Anschlusszubehör und Aktivkohlefilter Neutralisierung von Gerüchen																														

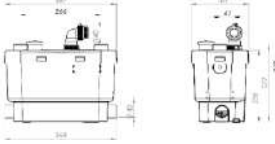
Druck: 03.03.2025

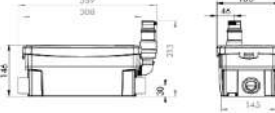

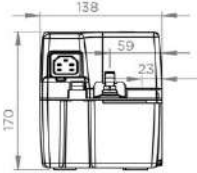
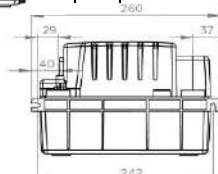

Preise unverbindlich (Anpassungen vorbehalten!). © Urheberrechtlich geschützt. Nachahmung und Kopieren untersagt.

Sanitär 03/2025	Artikel	Ausführung	Artikel-Nr.	Preisgruppe	Lager	unverbindliche Preisempfehlung																								
<p>Sanibroy SFA -Hebeanlagen</p>																														
 	<p>SANIVITE+ 367x189x330 mm</p>		<p>10 40 15 0038</p>	<p>4007</p>	<p>G</p>	<p>833,00 €</p>																								
<p>Schmutzwasser-Hebeanlage, Haushaltspumpe universell Anschluss an Waschbecken, Duschen, Geschirrspüler, Waschmaschine, Urinal, Badewanne, Spülen</p>																														
<table border="1"> <tr><td>Fördert Abwässer aus:</td><td>WB, GS, WM, Urinal, BW, Spülen</td></tr> <tr><td>Anzahl Einlässe</td><td>4</td></tr> <tr><td>Ø Einlass (außen)</td><td>40 mm</td></tr> <tr><td>Druckleistungs-Ø (außen)</td><td>32 mm</td></tr> <tr><td>Tmax. des zulaufenden Wassers</td><td>60 °C Kurzzeitbetrieb (max. 5 min)</td></tr> <tr><td>Min. Aufbauhöhe Duschwanne</td><td>150 mm</td></tr> <tr><td>Schalhöhe</td><td>95 mm</td></tr> <tr><td>Spannung / Frequenz</td><td>220-240 V / 50-60 Hz</td></tr> <tr><td>Motorleistung</td><td>400 W</td></tr> <tr><td>Schutzart</td><td>IP 44</td></tr> <tr><td>Elektrische Klasse</td><td>I</td></tr> <tr><td>Geräuschpegel</td><td>42 dB(A)</td></tr> </table>							Fördert Abwässer aus:	WB, GS, WM, Urinal, BW, Spülen	Anzahl Einlässe	4	Ø Einlass (außen)	40 mm	Druckleistungs-Ø (außen)	32 mm	Tmax. des zulaufenden Wassers	60 °C Kurzzeitbetrieb (max. 5 min)	Min. Aufbauhöhe Duschwanne	150 mm	Schalhöhe	95 mm	Spannung / Frequenz	220-240 V / 50-60 Hz	Motorleistung	400 W	Schutzart	IP 44	Elektrische Klasse	I	Geräuschpegel	42 dB(A)
Fördert Abwässer aus:	WB, GS, WM, Urinal, BW, Spülen																													
Anzahl Einlässe	4																													
Ø Einlass (außen)	40 mm																													
Druckleistungs-Ø (außen)	32 mm																													
Tmax. des zulaufenden Wassers	60 °C Kurzzeitbetrieb (max. 5 min)																													
Min. Aufbauhöhe Duschwanne	150 mm																													
Schalhöhe	95 mm																													
Spannung / Frequenz	220-240 V / 50-60 Hz																													
Motorleistung	400 W																													
Schutzart	IP 44																													
Elektrische Klasse	I																													
Geräuschpegel	42 dB(A)																													
<p>Lieferumfang: Rückschlagventil, Anschlusszubehör und Aktivkohlefilter Neutralisierung von Gerüchen</p>																														
 	<p>SANIDOUCHE+ 359x166x213 mm</p>		<p>10 40 15 0032</p>	<p>4007</p>	<p>G</p>	<p>653,00 €</p>																								
<p>Haushaltspumpe Anschluss an Dusche, Waschtisch und Bidet</p>																														
<table border="1"> <tr><td>Fördert Abwässer aus:</td><td>Dusche, WT, Bidet</td></tr> <tr><td>Anzahl Einlässe</td><td>2</td></tr> <tr><td>Ø Einlass (außen)</td><td>40 mm</td></tr> <tr><td>Druckleistungs-Ø (außen)</td><td>32 mm</td></tr> <tr><td>Tmax. des zulaufenden Wassers</td><td>35°C</td></tr> <tr><td>Min. Aufbauhöhe Duschwanne</td><td>120 mm</td></tr> <tr><td>Schalhöhe</td><td>65 mm</td></tr> <tr><td>Spannung / Frequenz</td><td>220-240 V / 50-60 Hz</td></tr> <tr><td>Motorleistung</td><td>250 W</td></tr> <tr><td>Schutzart</td><td>IP 44</td></tr> <tr><td>Elektrische Klasse</td><td>I</td></tr> <tr><td>Geräuschpegel</td><td>40 dB(A)</td></tr> </table>							Fördert Abwässer aus:	Dusche, WT, Bidet	Anzahl Einlässe	2	Ø Einlass (außen)	40 mm	Druckleistungs-Ø (außen)	32 mm	Tmax. des zulaufenden Wassers	35°C	Min. Aufbauhöhe Duschwanne	120 mm	Schalhöhe	65 mm	Spannung / Frequenz	220-240 V / 50-60 Hz	Motorleistung	250 W	Schutzart	IP 44	Elektrische Klasse	I	Geräuschpegel	40 dB(A)
Fördert Abwässer aus:	Dusche, WT, Bidet																													
Anzahl Einlässe	2																													
Ø Einlass (außen)	40 mm																													
Druckleistungs-Ø (außen)	32 mm																													
Tmax. des zulaufenden Wassers	35°C																													
Min. Aufbauhöhe Duschwanne	120 mm																													
Schalhöhe	65 mm																													
Spannung / Frequenz	220-240 V / 50-60 Hz																													
Motorleistung	250 W																													
Schutzart	IP 44																													
Elektrische Klasse	I																													
Geräuschpegel	40 dB(A)																													
<p>Lieferumfang: Rückschlagventil, Anschlusszubehör und Aktivkohlefilter Neutralisierung von Gerüchen</p>																														
 	<p>SANICONDENS PRO N 260x135x170 mm</p>		<p>10 40 14 0010</p>	<p>4007</p>	<p>G</p>	<p>112,50 €</p>																								
<p>Kondensat-Pumpe robust, leistungsstark, schaltsicher, mit Alarmkontakt, zur Wand- und Bodenmontage</p>																														
<table border="1"> <tr><td>Max. Leistung der angeschl. Heizung</td><td>Heizöl 30, Gas 50 kW</td></tr> <tr><td>Anzahl Einlässe</td><td>2</td></tr> <tr><td>Ø Einlass DN</td><td>28</td></tr> <tr><td>Druckleistungs-Ø (innen)</td><td>10 mm</td></tr> <tr><td>Tankvolumen</td><td>2,2 l</td></tr> <tr><td>Tmax. des zulaufenden Wassers</td><td>80°C (S3 15%)</td></tr> <tr><td>Spannung / Frequenz</td><td>220-240 V / 50-60 Hz</td></tr> <tr><td>Max. Leistungsaufnahme</td><td>60 W</td></tr> <tr><td>Max. Stromaufnahme</td><td>0,52 A</td></tr> <tr><td>Schutzart</td><td>IP24</td></tr> <tr><td>Elektrische Klasse</td><td>I</td></tr> <tr><td>Geräuschpegel</td><td>< 45 dB(A)</td></tr> </table>							Max. Leistung der angeschl. Heizung	Heizöl 30, Gas 50 kW	Anzahl Einlässe	2	Ø Einlass DN	28	Druckleistungs-Ø (innen)	10 mm	Tankvolumen	2,2 l	Tmax. des zulaufenden Wassers	80°C (S3 15%)	Spannung / Frequenz	220-240 V / 50-60 Hz	Max. Leistungsaufnahme	60 W	Max. Stromaufnahme	0,52 A	Schutzart	IP24	Elektrische Klasse	I	Geräuschpegel	< 45 dB(A)
Max. Leistung der angeschl. Heizung	Heizöl 30, Gas 50 kW																													
Anzahl Einlässe	2																													
Ø Einlass DN	28																													
Druckleistungs-Ø (innen)	10 mm																													
Tankvolumen	2,2 l																													
Tmax. des zulaufenden Wassers	80°C (S3 15%)																													
Spannung / Frequenz	220-240 V / 50-60 Hz																													
Max. Leistungsaufnahme	60 W																													
Max. Stromaufnahme	0,52 A																													
Schutzart	IP24																													
Elektrische Klasse	I																													
Geräuschpegel	< 45 dB(A)																													
<p>Lieferumfang: Befestigungsschrauben, 1 Einlassstützen für HAT-Rohr 50 mm, 1 Ablaufschlauch (5m) und 1,5 m Netzkabel, 1 Gummistopfen, 1 Kabel für Alarmschaltung</p>																														
 																														
<p>Druck: 03.03.2025</p>																														
<p>Preise unverbindlich (Anpassungen vorbehalten!). © Urheberrechtlich geschützt. Nachahmung und Kopieren untersagt. G = Lagerware A = Abverkauf Lagerware R = Rausverkauf (nicht mehr beschaffbar) K = Beschaffungsware</p>																														

Hebeanlagen

alle Preise netto zzgl. Mehrwertsteuer

Irrtümer vorbehalten!

Sanitär 03/2025	Artikel	Ausführung	Artikel-Nr.	Preisgruppe	Lager	unverbindliche Preiseempfehlung
 Zubehör zu Hebeanlagen						
	Schlauchnippel DN 50 für Schlauch Ø=8/10/13/19/25 mm für dauerhafte und dichte Verbindung des Ablaufschlauches der Kondensatpumpe zum Abflussrohr		20 11 15 0017	2603	G	5,56 €
	Schlauchnippel DN 40 für Schlauch Ø=8/10/13/19/25 mm für dauerhafte und dichte Verbindung des Ablaufschlauches der Kondensatpumpe zum Abflussrohr		20 11 15 0025	2603	G	5,56 €
	PVC-Schlauch, glasklar drucklos, iD=8mmx2,0mm	per m	20 18 21 0029	2412	A	2,95 €
	Einlaufstutzen für Kondensatpumpe zum einfachen Anschluss der HT-Leitung DN 40 an die Kondensatpumpe		10 40 14 0011	4007	G	23,20 €



Druck: 03.03.2025

Sanitär 03/2025	Artikel	Ausführung	Artikel-Nr.	Preisgruppe	Lager	unverbindliche Preiseempfehlung
concept Bodenabläufe						
	concept Bodenablauf aus Kunststoff, superflach		20 10 24 0019	1209	G	27,80 €
	Nennweite: DN 50 waagerecht superflach - mit Klemmflansch für EPDM-Bahnen oder Bitumenabdichtungen - mit Kugelgelenk - mit seitlichem Zulauf DN 40 inkl. Verschlussstopfen - mit herausnehmbarem Geruchsverschluss - Ablaufleistung nach DIN EN 1253 bei 10/20 mm Stauhöhe über Rost: • bei minimaler Höhe des Aufsatzstückes: 0,52/0,61 l/s • bei maximaler Höhe des Aufsatzstückes: 0,69/1,12 l/s - reduzierte Sperrwasserhöhe = 30 mm - Aufsatzstück mit Rostrahmen 105 x 105 mm aus Kunststoff (ABS) und O-Ring-Dichtung - Designrost: Abmessung 100 x 100 mm, Oberfläche poliert - Belastungsklasse: K3 (belastbar bis 300 kg)					
	concept Bodenablaufset mit Dichtmanschette, superflach		20 10 24 0063	1209	K	69,25 €
	Nennweite: DN 50 superflach waagerecht mit Dichtmanschette - mit Klemmflansch zum Anschluss von Abdichtungsbahnen aus Kunststoff und Elastomeren - mit herausnehmbarem 2-stufigem Membran-Geruchsverschluss - Ablaufleistung nach DIN EN 1253 bei 10/20 mm Stauhöhe über Rost: • bei minimaler Höhe des Aufsatzstückes: 0,47/0,54 l/s • bei maximaler Höhe des Aufsatzstückes: 0,65/0,88 l/s - reduzierte Sperrwasserhöhe = 30 mm - Montageelement mit Befestigungsmitteln zur schallentkoppelten Montage auf der Rohbetondecke - Aufsatzstück mit Rostrahmen aus Kunststoff (ABS) mit werkseitig befestigter Dichtmanschette mit Seal System zur Anbindung von Verbundabdichtungen gem. DIN 18534 - Designrost: Abmessung 100 x 100 mm, Oberfläche poliert - für Bodenbeläge von 8 bis 25 mm (inkl. Kleberbett) - Belastungsklasse: K3 (belastbar bis 300 kg)					
	concept Bodenablauf (Kunststoff) mit Dichtmanschette, superflach		20 10 24 0020	1209	K	56,00 €
	Nennweite: DN 50 superflach waagerecht mit Dichtmanschette - mit Universalfansch zur Anbindung von Verbundabdichtungen oder Klemmflanschverbindungen - mit Kugelgelenk - mit seitlichem Zulauf DN 40 inkl. Verschlussstopfen - mit herausnehmbarem Geruchsverschluss - Ablaufleistung nach DIN EN 1253 bei 10/20 mm Stauhöhe über Rost: • bei minimaler Höhe des Aufsatzstückes: 0,52/0,61 l/s • bei maximaler Höhe des Aufsatzstückes: 0,69/1,12 l/s - reduzierte Sperrwasserhöhe = 30 mm - Aufsatzstück mit Rostrahmen 105 x 105 mm aus Kunststoff (ABS) und O-Ring-Dichtung - Designrost: Abmessung 100 x 100 mm, Oberfläche poliert - Seal System Dichtmanschette, zur Herstellung einer geprüften Verbundabdichtung, Abmessung 480 x 480 mm - Belastungsklasse: K3 (belastbar bis 300 kg)					
	concept Bodenablauf aus Kunststoff DN 50 Norm		20 10 24 0022	1209	K	42,00 €
	Nennweite: DN 50 Norm waagerecht mi Klemmflansch für EPDM-Bahnen oder Bitumenabdichtungen - mit Kugelgelenk - mit seitlichem Zulauf DN 40 inkl. Verschlussstopfen - mit herausnehmbarem Geruchsverschluss - Ablaufleistung nach DIN EN 1253 bei 10/20 mm Stauhöhe über Rost: • bei minimaler Höhe des Aufsatzstückes: 0,52/0,89 l/s • bei maximaler Höhe des Aufsatzstückes: 0,64/1,35 l/s - Sperrwasserhöhe = 50 mm gem. DIN EN 1253 - Aufsatzstück mit Rostrahmen 105 x 105 mm aus Kunststoff (ABS) und O-Ring-Dichtung - Designrost: Abmessung 100 x 100 mm, Oberfläche poliert - Belastungsklasse: K3 (belastbar bis 300 kg)					



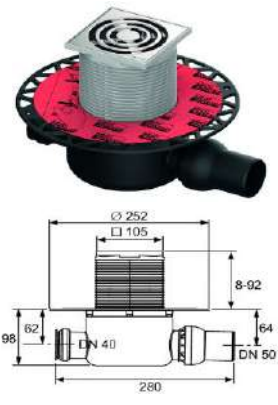
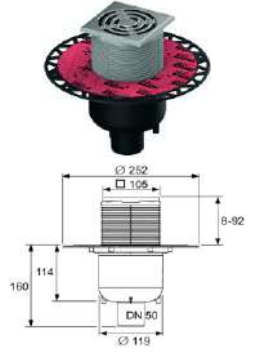

Druck: 03.03.2025

Preise unverbindlich (Anpassungen vorbehalten!). © Urheberrechtlich geschützt. Nachahmung und Kopieren untersagt.

G = Lagerware A = Abverkauf Lagerware R = Rausverkauf (nicht mehr beschaffbar) K = Beschaffungsware

Sanitär 03/2025	Artikel	Ausführung	Artikel-Nr.	Preisgruppe	Lager	unverbindliche Preiseempfehlung
 Bodenabläufe						
	concept Bodenablauf aus Kunstst. DN 50 Norm, Dichtmanschette		20 10 24 0032	1209	K	62,75 €
	Nennweite: DN 50 waagerecht - mit Universalfansch - mit Kugelgelenk - mit seitlichem Zulauf DN 40 inkl. Verschlussstopfen - mit herausnehmbarem Geruchsverschluss - Ablaufleistung nach DIN EN 1253 bei 10/20 mm Stauhöhe über Rost: <ul style="list-style-type: none"> • bei minimaler Höhe des Aufsatzstückes: 0,52/0,89 l/s • bei maximaler Höhe des Aufsatzstückes: 0,64/1,35 l/s - Sperrwasserhöhe = 50 mm gem. DIN EN 1253 - Aufsatzstück mit Rostrahmen 105 x 105 mm aus Kunststoff (ABS) und O-Ring-Dichtung - Designrost: Abmessung 100 x 100 mm, Oberfläche poliert - Seal System Dichtmanschette, zur Herstellung einer geprüften Verbundabdichtung, Abmessung 480 x 480 mm - Belastungsklasse: K3 (belastbar bis 300 kg)					
	concept Bodenablaufset mit Dichtmanschette, senkrecht		20 10 24 0065	1209	K	76,75 €
	Nennweite: DN 50 senkrecht mit Dichtmanschette - mit Klemmfansch zum Anschluss von Abdichtungsbahnen aus Kunststoff oder Elastomeren - mit herausnehmbarem 2-stufigem Membran-Geruchsverschluss - Ablaufleistung nach DIN EN 1253 bei 10/20 mm Stauhöhe über Rost: <ul style="list-style-type: none"> • bei minimaler Höhe des Aufsatzstückes: 0,47/1,18 l/s • bei maximaler Höhe des Aufsatzstückes: 0,80/1,55 l/s - Sperrwasserhöhe = 50 mm - Aufsatzstück mit Rostrahmen aus Kunststoff (ABS) mit werkseitig befestigter Dichtmanschette mit Seal System zur Anbindung von Verbundabdichtungen entsprechend DIN 18534 - Designrost: Abmessung 100 x 100 mm, Oberfläche poliert - Schalungselement aus EPS als Platzhalter für das Aufsatzstück zur Nutzung während der Estricherstellung - für Bodenbeläge von 8 bis 25 mm (inkl. Kleberbett) - Belastungsklasse: K3 (belastbar bis 300 kg)					
	concept Bodenablaufset senkrecht mit Universalfansch		20 10 24 0061	1209	K	61,50 €
	Nennweite: DN 50 senkrecht - zur Anbindung von Verbundabdichtungen entsprechend DIN 18534 oder Klemmfanschverbindungen - mit herausnehmbarem Geruchsverschluss - Ablaufleistung nach DIN EN 1253 bei 10/20 mm Stauhöhe über Rost: <ul style="list-style-type: none"> • bei minimaler Höhe des Aufsatzstückes: 0,64/1,36 l/s • bei maximaler Höhe des Aufsatzstückes: 0,70/1,56 l/s - Sperrwasserhöhe = 50 mm gem. DIN EN 1253 - Aufsatzstück mit Rostrahmen aus Kunststoff (ABS) und O-Ring-Dichtung - Designrost: Abmessung 100 x 100 mm, Oberfläche poliert - Belastungsklasse: K3 (belastbar bis 300 kg)					
	concept Bodenablauf aus Kunststoff waagerecht DN 70		20 10 24 0026	1209	K	54,75 €
	Nennweite: DN 70 waagerecht - mit Klemmfansch für EPDM-Bahnen oder Bitumenabdichtungen - mit herausnehmbarem Geruchsverschluss - Ablaufleistung nach DIN EN 1253 bei 10/20 mm Stauhöhe über Rost: <ul style="list-style-type: none"> • bei minimaler Höhe des Aufsatzstückes: 0,62/1,22 l/s • bei maximaler Höhe des Aufsatzstückes: 0,87/1,74 l/s - Sperrwasserhöhe = 50 mm gem. DIN EN 1253 - Aufsatzstück mit Rostrahmen 150 x 150 mm aus Kunststoff (ABS) und O-Ring-Dichtung - Designrost: Abmessung 142 x 142 mm, Oberfläche poliert - Belastungsklasse: K3 (belastbar bis 300 kg)					

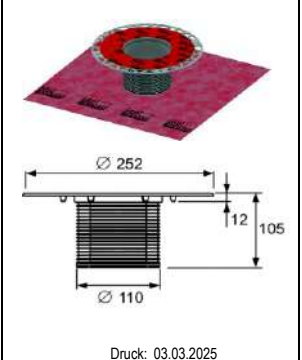

Druck: 03.03.2025

Sanitär 03/2025	Artikel	Ausführung	Artikel-Nr.	Preisgruppe	Lager	unverbindliche Preisempfehlung
 Bodenabläufe						
	<p>concept Bodenablauf aus Kunststoff DN 100</p> <p>Nennweite: DN 100 waagerecht</p> <ul style="list-style-type: none"> - mit Klemmflansch für EPDM-Bahnen oder Bitumenabdichtungen - mit herausnehmbarem Geruchsverschluss - Ablaufleistung nach DIN EN 1253 bei 10/20 mm Stauhöhe über Rost: <ul style="list-style-type: none"> • bei minimaler Höhe des Aufsatzstückes: 0,90/1,61 l/s • bei maximaler Höhe des Aufsatzstückes: 0,86/2,03 l/s - Sperrwasserhöhe = 50 mm gem. DIN EN 1253 - Aufsatzstück mit Rostrahmen 150 x 150 mm aus Kunststoff (ABS) und O-Ring-Dichtung - Designrost: Abmessung 142 x 142 mm, Oberfläche poliert - Belastungsklasse: K3 (belastbar bis 300 kg) 		20 10 24 0025	1209	K	54,75 €
	<p>concept Bodenablauf aus Kunststoff DN 50</p> <p>Nennweite: DN 50 senkrecht</p> <ul style="list-style-type: none"> - mit Klemmflansch für EPDM-Bahnen oder Bitumenabdichtungen - mit herausnehmbarem Geruchsverschluss - Ablaufleistung nach DIN EN 1253 bei 10/20 mm Stauhöhe über Rost: <ul style="list-style-type: none"> • bei minimaler Höhe des Aufsatzstückes: 0,64/1,36 l/s • bei maximaler Höhe des Aufsatzstückes: 0,70/1,56 l/s - Sperrwasserhöhe = 50 mm gem. DIN EN 1253 - Aufsatzstück mit Rostrahmen 105 x 105 mm aus Kunststoff (ABS) und O-Ring-Dichtung - Designrost: Abmessung 100 x 100 mm, Oberfläche poliert - Belastungsklasse: K3 (belastbar bis 300 kg) 		20 10 24 0021	1209	G	34,30 €
	<p>concept Bodenablauf aus Kunststoff DN 70</p> <p>Nennweite: DN 70 senkrecht</p> <ul style="list-style-type: none"> - mit Klemmflansch für EPDM-Bahnen oder Bitumenabdichtungen - mit herausnehmbarem Geruchsverschluss - Ablaufleistung nach DIN EN 1253 bei 10/20 mm Stauhöhe über Rost: <ul style="list-style-type: none"> • bei minimaler Höhe des Aufsatzstückes: 0,47/1,81 l/s • bei maximaler Höhe des Aufsatzstückes: 0,63/1,84 l/s - Sperrwasserhöhe = 50 mm gem. DIN EN 1253 - Aufsatzstück mit Rostrahmen 150 x 150 mm aus Kunststoff (ABS) und O-Ring-Dichtung - Designrost: Abmessung 142 x 142 mm, Oberfläche poliert - Belastungsklasse: K3 (belastbar bis 300 kg) 		20 10 24 0024	1209	K	51,75 €
	<p>concept Bodenablauf aus Kunststoff DN 100</p> <p>Nennweite: DN 100 senkrecht</p> <ul style="list-style-type: none"> - mit Klemmflansch für EPDM-Bahnen oder Bitumenabdichtungen - mit herausnehmbarem Geruchsverschluss - Ablaufleistung nach DIN EN 1253 bei 10/20 mm Stauhöhe über Rost: <ul style="list-style-type: none"> • bei minimaler Höhe des Aufsatzstückes: 0,76/1,42 l/s • bei maximaler Höhe des Aufsatzstückes: 0,80/2,10 l/s - Sperrwasserhöhe = 50 mm gem. DIN EN 1253 - Aufsatzstück mit Rostrahmen 150 x 150 mm aus Kunststoff (ABS) und O-Ring-Dichtung - Designrost: Abmessung 142 x 142 mm, Oberfläche poliert - Belastungsklasse: K3 (belastbar bis 300 kg) 		20 10 24 0023	1209	K	51,75 €
	<p>concept Aufsatzstückverlängerung mit Universalflansch</p> <p>Ausführung: Aufsatzstückverlängerung</p> <ul style="list-style-type: none"> - Seal System Dichtmanschette, 480 x 480 mm - für Verbund- und Klemmflanschabdichtungen - zur Herstellung einer geprüften Verbundabdichtung - inkl. O-Ring-Dichtung - Außendurchmesser: 110 mm - Verstellbereich von 12,5 bis 94,5 mm - aus Kunststoff 		20 10 24 0027	1209	K	50,00 €

Druck: 03.03.2025

Preise unverbindlich (Anpassungen vorbehalten!). © Urheberrechtlich geschützt. Nachahmung und Kopieren untersagt.

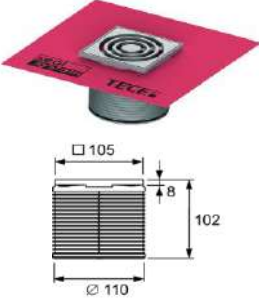
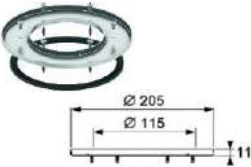
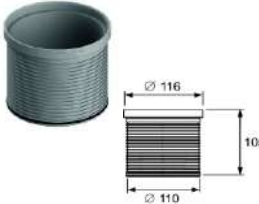
G = Lagerware A = Abverkauf Lagerware R = Rausverkauf (nicht mehr beschaffbar) K = Beschaffungsware

Sanitär 03/2025	Artikel	Ausführung	Artikel-Nr.	Preisgruppe	Lager	unverbindliche Preisempfehlung
 Bodenabläufe						
      	concept Aufsatzstück mit befestigter Dichtmanschette Ausführung: Aufsatzstück - inkl. O-Ring-Dichtung - werkseitig angebrachte Dichtmanschette mit Seal System - Außendurchmesser: 110 mm - Höhenanpassung: 10-92 mm - Designrost: Abmessung 100 x 100 mm, Oberfläche poliert - Schalungselement aus EPS als Platzhalter für das Aufsatzstück zur Nutzung während der Erstellung des Estrichs - für Bodenbeläge von 8 bis 25 mm (inkl. Kleberbett) - Belastungsklasse: K3 (belastbar bis 300 kg)		20 10 24 0064	1209	G	49,60 €
	concept Pressring mit Schrauben und Dichtung Ausführung: Pressring - Set Pressdichtungsring für die Ausführung von Klemmflanschverbindungen - Dichtring aus Zellkautschuk - 6 Stück Edelstahlschrauben 5,0 x 12 mm - Edelstahl mit vorgebohrtem Lochkreis		20 10 24 0028	1209	K	23,60 €
	concept Aufsatzstückverlängerung Ausführung: Aufsatzstückverlängerung - inkl. O-Ring-Dichtung - Außendurchmesser: 110 mm - Verstellbereich: 14 bis 95 mm - Edelstahl mit vorgebohrtem Lochkreis - aus Kunststoff		20 10 24 0029	1209	G	9,89 €
	concept Seal System Dichtmanschette für Dünnbettabdichtung Abmessung: 480 x 480 mm - zur Erstellung eines geprüften Anschlusses an die Verbundabdichtung - aus polysprylenvlies (Ober- und Unterseite) und innenliegender wasser- und durchlässiger Polyethylen-Folie		20 10 24 0030	1209	G	24,30 €
	concept Dichtfolienzuschnitt EPDM Abmessung: 480 x 480 mm - Dichtmanschette für die Anbindung von Bitumenschweißbahnen, Polymerbitumenschweißbahnen oder EPDM-Dichtbahnen mittels Heißluftschweißverfahren, vollflächigem Schweißen und Verkleben mit PU-Kleber - die Fixierung auf dem Klemmflansch erfolgt mit dem Pressdichtungsring - Materialstärke: 3,1 mm - ACHTUNG: Pressdichtungsring separat bestellen! - EPDM mit Einlage aus Glasgelege, Unterseite mit polymermodifizierter		20 10 24 0031	1209	K	26,50 €
	concept Aufsatzstück mit Rostrahmen Edelstahl Abmessung: 142 x 142 mm - mit befliessbarer Fliesenmodule "plate" 142 x 142 mm - Oberfläche poliert - Aufsatzstück aus Kunststoff (ABS) - inkl. O-Ring-Dichtung - Außendurchmesser: 110 mm - Höhenanpassung: 23 bis 118 mm - innere Höhe des befliessbaren Einlegers = 10,5 mm - Belastungsklasse: K3 (belastbar bis 300 kg)		20 10 24 0060	1209	K	98,00 €
	concept Designrost verschraubbar - Edelstahl poliert, Belastungsklasse: K3 (belastbar bis 300 kg) - inkl. 2 Stück Edelstahl-Senkkopfschrauben und selbstschneidenden Gewindehülsen	100 x 100 mm 142 x 142 mm	20 17 18 0123 20 17 18 0124	1328 1328	G K	36,50 € 59,50 €

Druck: 03.03.2025

Sanitär 03/2025	Artikel	Ausführung	Artikel-Nr.	Preisgruppe	Lager	unverbindliche Preiseempfehlung
concept Bodenabläufe						
	concept Designrost	100 x 100 mm	20 10 24 0036	1209	G	16,75 €
	- Edelstahl poliert, Belastungsklasse: K3 (belastbar bis 300 kg)	142 x 142 mm	20 10 24 0037	1209	K	31,90 €
	concept Aufsatzstück mit Rostrahmen Edelstahl und Designrost					
	Ausstattung: Aufsatzstück aus Kunststoff (ABS), Designrost aus gezogenem Edelstahl (V2A), Oberfläche poliert					
	- inkl. O-Ring-Dichtung - Außendurchmesser: 110 mm - Höhenanpassung: 10 bis 86 mm (100er Rost); 12 bis 88 mm (142er Rost) - Belastungsklasse: K3 (belastbar bis 300 kg)					
	Rostrahmen: 105 x 105 mm	100 x 100 mm	20 17 18 0086	1328	K	81,50 €
	Rostrahmen: 150 x 150 mm	142 x 142 mm	20 17 18 0088	1328	K	139,75 €
	concept Geruchsverschluss					
	Ausstattung: Kunststoff (PP)					
	- mit innenliegender Dichtlippenmembran als Verdunstungsschutz, Geruchs- und Ungeziefer Sperre					
	- zweistufiger Geruchsverschluss durch Sperrwasser- und Dichtlippenmembran					
	für Ablauf DN 50 superflach		20 10 24 0038	1209	K	21,90 €
	für Abläufe DN 50 Norm und DN 70		20 17 18 0326	1328	K	33,60 €
	für Abläufe DN 100		20 17 18 0327	1328	K	39,10 €

Druck: 03.03.2025







Preise unverbindlich (Anpassungen vorbehalten!). © Urheberrechtlich geschützt. Nachahmung und Kopieren untersagt.

G = Lagerware A = Abverkauf Lagerware R = Rausverkauf (nicht mehr beschaffbar) K = Beschaffungsware

16.05

Sanitär 03/2025	Artikel	Ausführung	Artikel-Nr.	Preisgruppe	Lager	unverbindliche Preiseempfehlung	
viëga Bodenabläufe							
viëga Bodenabläufe System 100							
	viëga Badablauf mit Geruchverschluß	Kugelenkablauf DN 50 <i>flaches Modell</i> , Einbauhöhe ca.90 mm aus Kunststoff, mit Isolierflansch, mit dreh- und höhen- verstellbarem Aufsatz □ 100 mm, Rost aus Edelstahl Rostfrei Zulauf DN 40	20 10 11 0091	1201	A	66,25 €	
	viëga Badablauf mit Geruchverschluß	Ablauf DN 50 <i>Ablauf senkrecht</i> aus Kunststoff, mit Isolierflansch, mit dreh- und höhen- verstellbarem Aufsatz □ 100 mm, Rost aus Edelstahl Rostfrei	20 10 11 0030	1201	A	70,25 €	
	viëga Zubehör zu Badabläufen System 100						
	viëga Dünnbett-Aufstockelement	aus Kunststoff mit Abdichtungsmanschette für den Einsatz von Flüssigfolien oder Abdichtungsbahnen	20 10 11 0106	1201	A	80,50 €	
	viëga Klemmflansch aus Edelstahl Rostfrei	mit Dichtungsbahn 50x50 cm incl. Glasfasereinlage und Bitumen-Unterschicht die Verbindung erfolgt durch Heißluft-Schweißverfahren oder Schweißver- fahren (offene Flamme)	20 10 11 0154	1201	K	70,75 €	
	viëga Höhenausgleichstück	100 mm Ø, H = 40 - 95 mm aus Kunststoff mit O-Ring	20 10 11 0108	1201	A	14,00 €	
	viëga Aufsatzrahmen mit Edelstahlrost	aus Kunststoff mit O-Ring □ 100 mm	20 10 11 0155	1201	A	28,40 €	
	viëga Rost aus Edelstahl	nicht verschraubbar □ 100 mm Rostfrei verschraubbar □ 100 mm	20 10 11 0094 20 10 11 0095	1201 1201	K K	20,60 € 27,30 €	
	viëga Bodenabläufe System 150						
	viëga Bodenablauf	mit seitlichem Ablauf DN 70 mit herausnehmbarem Geruchverschluß mit seitlichem Ablauf DN 100 aus Kunststoff, mit angeformten Isolierflansch mit dreh- u. höhenverstellbarem Aufsatz □ 150 mm	20 10 11 0169 20 10 11 0170	1201 1201	K K	135,25 € 135,25 €	
viëga Bodenablauf	mit senkrechtem Ablauf DN 70 mit herausnehmbarem Geruchverschluß mit senkrechtem Ablauf DN 100 aus Kunststoff, mit angeformten Isolierflansch mit dreh- u. höhenverstellbarem Aufsatz □ 150 mm	20 10 11 0172 20 10 11 0173	1201 1201	K K	124,50 € 124,50 €		

Druck: 03.03.2025

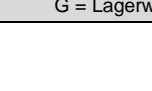
Sanitär 03/2025		Artikel	Ausführung	Artikel-Nr.	Preisgruppe	Lager	unverbindliche Preiseempfehlung
<div style="display: flex; align-items: center;"> Bodenabläufe </div>							
<div style="display: flex; align-items: center;">  <div style="margin-left: 10px;"> <p>viaga Zubehör zu Bodenabläufen System 150</p> </div> </div>							
<div style="display: flex; align-items: center;">  <div style="margin-left: 10px;"> <p>viaga -Dünnbett-Aufstockelement aus Kunststoff mit Abdichtungsmanschette für den Einsatz von Flüssigfolien oder Abdichtungsbahnen</p> </div> </div>							
<div style="display: flex; align-items: center;">  <div style="margin-left: 10px;"> <p>viaga -Klemmflansch aus Edelstahl Rostfrei mit Dichtungsbahn 50x50 cm incl. Glasfasereinlage und Bitumen-Unterschicht die Verbindung erfolgt durch Heißluft-Schweißverfahren oder Schweißverfahren (offene Flamme)</p> </div> </div>							
<div style="display: flex; align-items: center;">  <div style="margin-left: 10px;"> <p>viaga -Höhenausgleichstück 150 mm Ø, H = 45 - 100 mm aus Kunststoff mit O-Ring</p> </div> </div>							
<div style="display: flex; align-items: center;">  <div style="margin-left: 10px;"> <p>viaga -Rost nicht verschraubbar 150 mm aus Edelstahl Rostfrei verschraubbar 150 mm</p> </div> </div>							
<div style="display: flex; align-items: center;">  <div style="margin-left: 10px;"> <p>20 10 11 0011 1201 K 41,80 € 20 10 11 0012 1201 K 53,50 €</p> </div> </div>							
<div style="display: flex; align-items: center;">  <div style="margin-left: 10px;"> <p>Kellerabläufe und Rückstauverschlüsse</p> </div> </div>							
<div style="display: flex; align-items: center;">  <div style="margin-left: 10px;"> <p>Einsteck-Bodenablauf Universal mit Edelstahlrost 120x120mm, verschraubt passend in HT- und KG-Rohr-Muffenende DN50, DN90 und DN110 und in Spitzende DN110!</p> </div> </div>							
<div style="display: flex; align-items: center;">  <div style="margin-left: 10px;"> <p>viaga -Kellerablauf mit seitlichem Ablauf DN 100 aus Kunststoff, mit drehbarem Aufsatz 150x150 mm mit Geruchverschluss, mit Schmutzfänger</p> </div> </div>							
<div style="display: flex; align-items: center;">  <div style="margin-left: 10px;"> <p>viaga -Kellerablauf "optifix 3" DN 100 mit dreifacher Rückstausicherung mit Kunststoffrost 150x150mm und Abdeckplatte mit zusätzlichem seitlichem Anschluss DN 70 (verschliessbar) für <u>fäkalienfreie</u> Abwässer</p> </div> </div>							
<div style="display: flex; align-items: center;">  <div style="margin-left: 10px;"> <p>viaga -Rückstauverschuß L=545mm DN 100 aus Kunststoff für durchgehende Leitungen L=550mm DN 125 mit dreifacher Rückstausicherung L=640mm DN 150 mit Reinigungs- u. Wartungsöffnung u. Handverriegelung für <u>fäkalienfreie</u> Abwässer</p> </div> </div>							
<div style="display: flex; align-items: center;">  <div style="margin-left: 10px;"> <p>Rückstauverschuß 2-fach L=395 mm DN 110 aus Kunststoff für durchgehende Leitungen L=440 mm DN 125 mit 2-facher Rückstausicherung L=577 mm DN 160 mit Reinigungs- u. Wartungsöffnung u. Handverriegelung für <u>fäkalienfreie</u> Abwässer</p> </div> </div>							
<div style="display: flex; align-items: center;">  <div style="margin-left: 10px;"> <p>Rückstauverschuß 1-fach L=169 mm DN 50 techn. Daten Siehe oben (jedoch 1-fach Rückstauverschuß)</p> </div> </div>							
<div style="display: flex; align-items: center;"> <div style="margin-left: 10px;"> <p>Rückstauverschuß 1-fach L=140 mm DN 50 techn. Daten Siehe oben (jedoch 1-fach Rückstauverschuß) mit 90°-Abgang</p> </div> </div>							
<p>Druck: 03.03.2025</p>							
<p>Preise unverbindlich (Anpassungen vorbehalten!). © Urheberrechtlich geschützt. Nachahmung und Kopieren untersagt.</p>							
<p>G = Lagerware A = Abverkauf Lagerware R = Rausverkauf (nicht mehr beschaffbar) K = Beschaffungsware</p>							
<p>16.07</p>							

Sanitär 03/2025

Montagehinweise Basic Drain-Duschrinnen

Der Einbau der Duschrinne sollte unter Berücksichtigung der bautechnischen Vorschriften nur von Fachfirmen durchgeführt werden. Für ein optimales Ergebnis, lesen Sie bitte die Einbauanleitung sorgfältig durch. Bei Rückfragen setzen Sie sich bitte mit Ihrem Lieferant in Verbindung.

- Vor Beginn der Montage sollte der Packungsinhalt auf Vollständigkeit und Unversehrtheit überprüft werden. Bei Abweichungen sollte die Rinne nicht verbaut werden. Bitte kontaktieren Sie dann ihren Lieferanten.
 - Vor Montagebeginn sollten die Montagehinweise mit ihren Besonderheiten zusammen mit dem Fliesenleger durchgesprochen werden. Nach der Montage übergeben Sie bitte alle Montagehinweise an den Fliesenleger.
 - Bei Verwendung der Duschrinne in Verbindung mit mehreren Duschen, prüfen sie bitte ob der Ablaufkapazität der Duschrinne ausreichend ist. Lassen Sie sich bitte ggf. bei Ihrem Lieferanten beraten.
 - Wir empfehlen Ihnen, die Ablauföffnung der Duschrinne vor der Montage abzukleben, um Verunreinigungen in der Ablaufleitung zu vermeiden. Zur Vermeidung von Beschädigungen sollte der Abdeckung bis zur Endmontage durch den Fliesenleger in der Verpackung bleiben.
 - Stellfüße montieren und die Duschrinne in allen Richtungen waagrecht ausrichten. An einer der Verankerungsklammern befestigen Sie die Erdung.
 - Die Installation der Abwasseranlage muss normgerecht ausgeführt werden. **Hinweis:** Beachten Sie die Be- und Entlüftung, und das ausreichende Gefälle in der Abwasseranlage.
 - Das Duschrinnensystem und die Abwasseranschlüsse auf Dichtigkeit kontrollieren.
 - Der Rinnenkörper muss vollflächig bis zur Oberkante Flansch mit Estrich unterfüllt und verdichtet werden, um Hohlräume zu vermeiden.
 - Abdichtung erfolgt nach den Regeln der Technik gemäß ZDB-Merkblatt 1/2010 "Verbundabdichtungen". Bei der Verwendung von alternativen Abdichtungen sind die Produktinformationen der Hersteller zu beachten.
 - Beim Verlegen der Bodenfliesen muss das Fliesengefälle (min. 2% je m¹) im Duschbereich immer zur Duschrinne verlaufen. Die Fliesen müssen höhengleich oder 1 mm höher zur Oberkante des Rinnenkörpers verlegt werden. Hiermit wird eine gute Entwässerung zur Duschrinne gewährleistet. **Hinweis:** Bei bodenebenen Duschen mit Glaswänden können andere Anforderungen bezüglich des Gefälles gelten. Wenden Sie sich diesbezüglich an Ihren Lieferanten.
 - Nach dem Fliesen muss der Übergang zwischen dem
- Fliesenboden und der Duschrinne mit einer elastischen Fuge (Wartungsfuge) dauerhaft abgedichtet werden. Die Klebeflächen müssen frei von Mörtel, Kleber und sonstigen haftungsverringenden Materialien sein. Siehe Abbildung Seite 7.
- Das Duschrinnensystem ist nur für haushaltsübliche Abwässer geeignet. Vermeiden Sie andere Flüssigkeiten, wie Reinigungsmittel die sanitäre Ausstattungsgegenstände, Entwässerungsgegenstände und Rohrwerkstoffe beschädigen können.
 - Bei Verwendung der Duschrinne in anderen Bereichen (z.B. Schwimmbad), bei denen die Rinne mit aggressiven Reinigungsmitteln oder korrosionsfördernden Substanzen wie Salz oder Chlor in Verbindung kommt, setzen Sie sich bitte mit ihrem Lieferanten in Verbindung.
 - Die Einhaltung dieser Einbauempfehlung ist die Voraussetzung für einen Gewährleistungsanspruch auf der Grundlage unserer Verkaufs- und Lieferbedingungen.

Achtung !

- Fliesenreiniger enthalten oft aggressive Chemikalien. Diese können die Oberfläche der Rinne angreifen. Bitte achte Sie darauf, dass bei Verwendung von Fliesen- und Fugenreiniger die Rinne nachträglich ausreichend gereinigt werden muss.

Druck- und Satzfehler vorbehalten. Easy Sanitary Solutions BV schließt jegliche Haftung für Schäden aus, die durch die Verwendung und/oder den Einbau der Duschrinne, entstehen. Easy Sanitary Solutions BV schließt a priori jegliche Haftung aus.



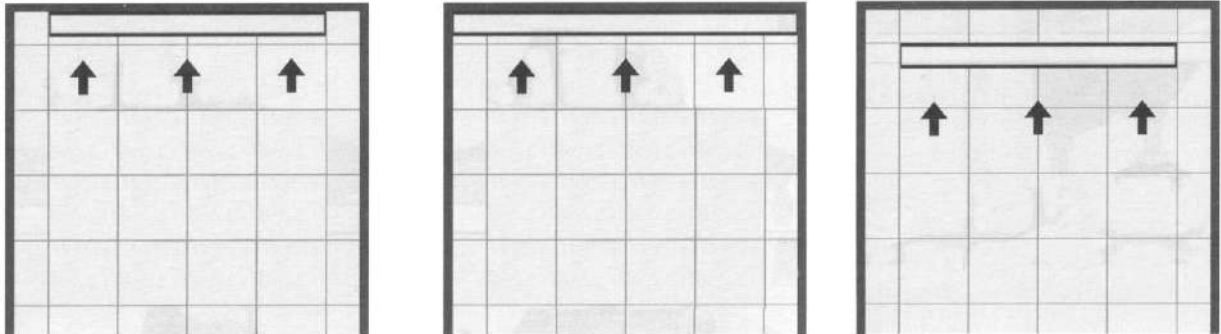

Sanitär 03/2025

Easy Drain Basic Duschrinne
Einbaumöglichkeiten

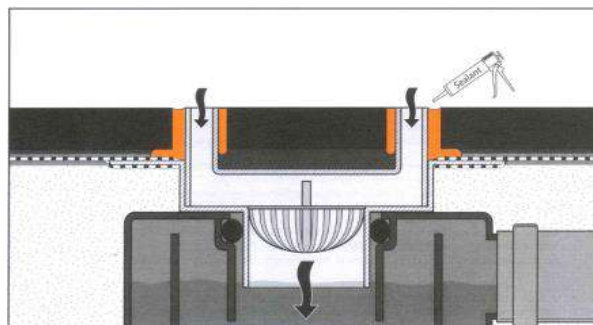
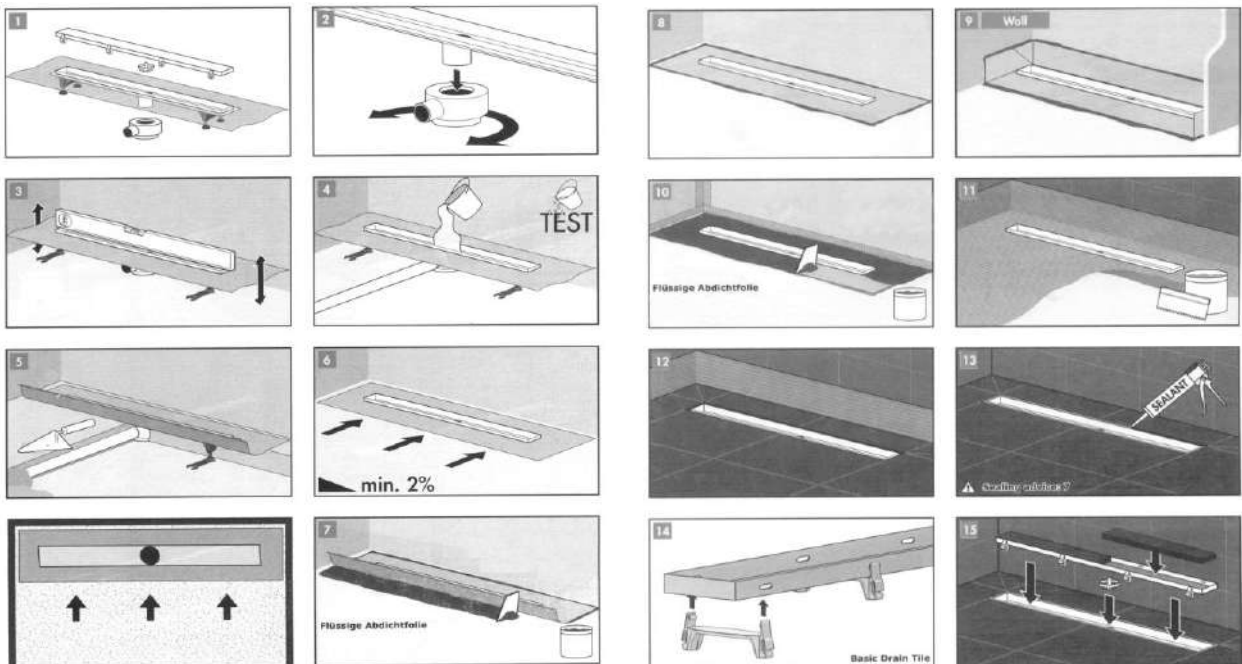

Einbauempfehlung

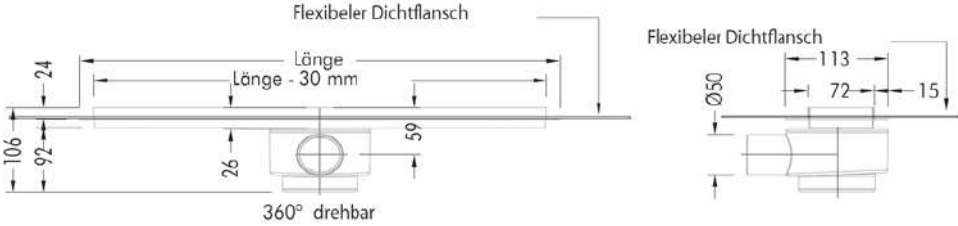

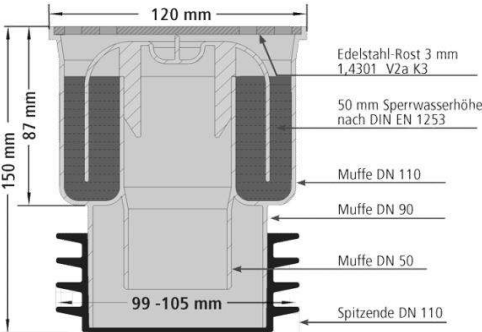
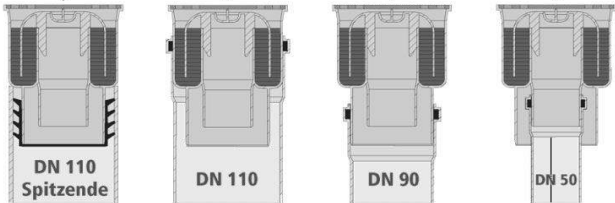
Sanitär 03/2025	Artikel	Ausführung	Artikel-Nr.	Preisgruppe	Lager	unverbindliche Preisempfehlung
-Duschrinnen und Bodenabläufe						
  	BasicDrain STEPS Duschrinne					
	<ul style="list-style-type: none"> • Einbauhöhe nur 93 mm / Sperrwasserhöhe 50 mm • mit werksseitig verklebter Dichtmanschette, Ablaufleistung 36 l/min • kann frei im Raum oder an der Wand montiert werden • komplett mit Stellfüßen • Sifon-Abfluss aus KSt. DN 50 mittig waagrecht, unterseitig aufgesteckt u. drehbar • NEU mit drehbarem Rost: 1x zum Befliesen u. 1x Edelstahl gebürstet 					
BD-50-Steps		L=500 mm	20 10 20 0046	1208	K	374,00 €
BD-60-Steps		L=600 mm	20 10 20 0047	1208	G	391,00 €
BD-70-Steps		L=700 mm	20 10 20 0048	1208	G	408,50 €
BD-80-Steps		L=800 mm	20 10 20 0049	1208	G	423,00 €
BD-90-Steps		L=900 mm	20 10 20 0050	1208	G	449,00 €
BD-100-Steps		L=1.000 mm	20 10 20 0051	1208	G	469,00 €
BD-110-Steps		L=1.100 mm	20 10 20 0052	1208	K	541,00 €
BD-120-Steps		L=1.200 mm	20 10 20 0053	1208	G	561,00 €
						
Einsteck Bodenablauf Universal			20 11 15 0020	2603	G	58,00 €
<p>mit Edelstahl-Rost 12 x 12 cm, verschraubt für DN 110 Spitzende bzw. DN 50/ DN 90/DN 110 Muffe Höhe 150 mm, höhenverstellbar</p>						
 						
						

Druck: 03.03.2025

Sanitär 03/2025	Artikel	Ausführung	Artikel-Nr.	Preisgruppe	Lager	unverbindliche Preiseempfehlung	
         	-Duschrinnen						
	PROCHANNEL Entwässerungssystem						
	<ul style="list-style-type: none"> • für Komfort ohne Kompromisse in bodengleichen Duschen • besonders geeignet für großformatige Fliesen und Natursteine • universell im Einbau mit unterschiedlichen Längen und hoher Ablaufleistung • überzeugt im Privatbereich ebenso wie in öffentlichen Objekten und Hotels • ein geprüftes, praxiserprobtes und kombinierbares System • universelle Einbaumöglichkeiten ab 52 mm Höhe • Flexibilität bei der Wahl der Einbausituation 						
	PROCHANNELd-line						
	Design-Linie aus Edelstahl gebürstet für Sekundärentwässerung, Set bestehend aus Rinnenkörper mit fest verklebter Dichtmanschette, Montagefüßen sowie Drainprofil inkl. Profildeckel mit angeschweißten s-line Rahmen zur Höhenverstellung für Fliesenstärken von 10 - 17 mm, Profildeckel mit Pushfunktion, Drainprofil individuell kürzbar!						
	Set Duschprofil						
	Stichmaß nach Einbau	Rohbaumaß incl. Flansch	Nennlänge				
	900 x 117 x 52 mm	300 x 117 x 52 mm	900 mm	60 15 14 2462	4623	G	561,00 €
	1200 x 117 x 52 mm	300 x 117 x 52 mm	1200 mm	60 15 14 1058	4623	G	675,00 €
	Ablauftopf DN 50 waagrecht			20 10 21 0019	4623	G	41,70 €
	drehbare Montage am Rinnenkörper 0,7/l/s, Mindestaufbauhöhe 81mm, Sperrwasserhöhe 25mm						
	Ablauftopf DN 50 waagrecht			20 10 21 0020	4623	G	41,70 €
	drehbare Montage am Rinnenkörper 0,8/l/s, Mindestaufbauhöhe 106mm, Sperrwasserhöhe 50mm						
	Ablauftopf DN 70 waagrecht			60 15 14 0861	4623	G	101,25 €
	drehbare Montage am Rinnenkörper 1,2/l/s, Mindestaufbauhöhe 134mm, Sperrwasserhöhe 60mm						
Ablauftopf DN 50 senkrecht			60 15 14 1530	4623	G	60,50 €	
drehbare Montage am Rinnenkörper 1,3/l/s, Mindestaufbauhöhe 14/52mm ohne/mit Fußhalterung Sperrwasserhöhe 50mm							
Ablauftopf DN 40 superflach, waagrecht			60 15 14 1439	4623	G	46,20 €	
drehbare Montage am Rinnenkörper 0,5/l/s, Mindestaufbauhöhe 55mm, Sperrwasserhöhe 30mm							
Haarsieb			60 15 14 1444	4623	G	17,90 €	
Edelstahl, Ablaufleistungen können sich durch das Haarsieb reduzieren							
Gefällekeil ohne Mörtelträger		1,0 m	links	20 10 21 0037	4623	G	51,25 €
Edelstahl gebürstet							
			rechts	20 10 21 0038	4623	G	51,25 €
Gefällekeil ohne Mörtelträger		1,48 m	links	20 10 21 0031	4623	G	56,00 €
Edelstahl gebürstet							
			rechts	20 10 21 0032	4623	G	56,00 €

Druck: 03.03.2025

Preise unverbindlich (Anpassungen vorbehalten!). © Urheberrechtlich geschützt. Nachahmung und Kopieren untersagt.

G = Lagerware A = Abverkauf Lagerware R = Rausverkauf (nicht mehr beschaffbar) K = Beschaffungsware

16.11

Sanitär 03/2025	Artikel	Ausführung	Artikel-Nr.	Preisgruppe	Lager	unverbindliche Preiseempfehlung	
concept Wasseraufbereitungstechnik							
        	concept 100 Duo DFR-Rückspülfilter mit Druckminderer Duo DFR, Rückspülfilter mit Druckminderer und Manometer. Ausgangsdruck regelbar von 1,5 bis 6 bar. Voll drehbarer Anschlussflansch. DIN-DVGW zugelassen, schallschutzgeprüft Klasse 1.						
		DN20 - R3/4"	20 20 17 0048	6506	G	200,75 €	
		DN25 - R1"	20 20 17 0049	6506	G	209,50 €	
		concept 200 DRUFI-Rückspülfilter DFR	DN20 - DN32	20 20 17 0108	6506	G	282,50 €
		Rückspülfilter mit Druckminderer und Manometer					
		concept 200 DRUFI-Rückspülfilter FR	DN20 - DN32	20 20 17 0109	6506	K	230,75 €
		Rückspülfilter ohne Druckminderer und Manometer					
		concept DRUFI Universal-Flansch	3/4"	20 20 17 0040	6506	G	65,25 €
		Gehäuse aus Pressmessing	1"	20 20 17 0041	6506	G	84,50 €
		mit beidseitigen Verschraubungen	1 1/4"	20 20 17 0042	6506	G	103,75 €
	DRUFI HWS-Flansch-2000 (Rotguß)	1"	20 20 11 0041	6505	A	189,75 €	
	mit Rückflußverhinderer, Prüfvorrichtung, Wartungsabspernung, Hauptstrangentleerung Rückspülfilter ohne Druckminderer und Manometer						
	Winkeltrichter		20 20 11 0105	6505	G	19,05 €	
	Winkeltrichter für den waagerechten Einbau der Drufi+-Filter DFR/FR.						
	concept -Rückspülautomatik RSA		20 20 17 0077	6506	K	388,50 €	
	zum Drufi+ max DFR/FR Flanschfilter umd Hauswassersationen 2000 und 2000 max ab 2013 Elektronische und batteriegesteuerte Rückspülautomatik. Betriebstemperatur: 10-60°C Batterie: 4 x LR06, Leistung: max. 2,5 W, Versorgungsspannung: 230V/50Hz						
	concept 200 Tresor-Wechselfilter		20 20 17 0026	6506	A	603,00 €	
	mit Leckageschutzfunktion und Druckminderer Durchflussleistung DN 20: 2,3 m3/h, DN 25: 3,6 m3/h, DN 32: 3,6 m3/h bei Dp 1,0 bar. Verwendungsbereich: Trinkwasser bis 30°C Betriebsdruck: 2-16 bar, max. Betriebstemperatur 30°C Durchlassweite: 90-125 Mikrometer Umgebungstemperatur: 10C-60°C Batterien: 4x1,5 V AA (LR6) Eingangsspannung: 110 - 240 C AC Spannung Netzteil: 5V DC						
	Rückspülfilter Trio DFR/LS Connect		20 20 11 0156	6505	G	1.005,00 €	
	mit Druckminderer und Leckageschutz passt auf das SYR Flanschsystem, max. Betriebsdruck 16 bar, max. Betriebstemperatur 30 °C, Umgebungstemperatur 10-60 °C, Medium Trinkwasser, Anlaufschwelle 3 l/h, Spannung Netzteil 5 V/50 Hz, Schutzart IPX3, Standard-Funkprotokoll WLAN 2,4 GHz, WPA/WPA2, Einbaulage Hauptachse waagerecht						

Druck: 03.03.2025

Preise unverbindlich (Anpassungen vorbehalten!). © Urheberrechtlich geschützt. Nachahmung und Kopieren untersagt.

G = Lagerware A = Abverkauf Lagerware R = Rausverkauf (nicht mehr beschaffbar) K = Beschaffungsware

17.01

Sanitär 03/2025	Artikel	Ausführung	Artikel-Nr.	Preisgruppe	Lager	unverbindliche Preiseempfehlung
 Wasseraufbereitungstechnik						
   	concept 100 Enthärtungsanlage Einzelanlage		20 20 17 0034	6506	G	3.485,00 €
	mit Sandwich-Anschluss Mengen- und zeitgesteuerte Enthärtung zur Erzeugung von Weichwasser, mit Connect-Steuerung, automatischer Entkeimung, Anschluss-Schläuchen, Umgehungs- und Verschneideventil für eine weitere Anschlussmöglichkeit eines Drufi oder eines Safe-T Connect. Passend auf alle Quick-Flansche bis DN 32. <u>Technische Daten:</u> Betriebsdruck: min. 2 bar, max. 8 bar max. Betriebstemp.: 30°C Durchflussleistung: 1,5 m ³ /h bei Dp 1 bar nach DIN 14743 2,3 m ³ /h bei Dp 1 bar nach DIN 19636 von 20 auf 8 dH. Stromversorgung: 230V / 12V - 50 Hz.					
	<div style="border: 1px solid green; padding: 5px; display: inline-block;">Regeneriersalz unbedingt mitbestellen</div>					
	Regeneriersalz-Tabletten	DIN 19604 / EN 973A	20 20 14 0002	6514	G	18,25 €
	25 kg pro Sack					
	concept SafeTech+ Leckageschutz	285 x 280 x 85 mm	20 20 17 0022	6506	K	1.124,00 €
Der concept SafeTech + verfügt über einen Leckageschutz nach VP 638, der permanent die Installation überwacht, sobald er aktiviert ist. Der SafeTech + kann über das WLAN-Netz mit einem Smartphone oder über das Internet gesteuert werden. Die Überwachungselektronik des concept SafeTech + erlaubt das Erkennen von Leckagen. Bei Überschreiten der vorprogrammierten Werte wird die gesamte Installation verriegelt. Zur verschärften Überwachung bietet der SafeTech + eine Abwesenheitsfunktion. Das Management- und Diagnosesystem ermöglicht die individuelle Einstellung aller wichtigen Funktionsdaten. Nach einer Lernphase erstellt der SafeTech + ein Benutzerprofil, dem sich weitere Profile hinzufügen lassen. <u>Technische Daten:</u> Betriebstemperatur: 10 - 60 °C Umgebungstemperatur: 10 - 60 °C Nenndruck: 16 bar Einbaulage: Hauptachse waagrecht Medium: Trinkwasser Batterien: 1 x 9V Block (6LR61) Netzwerkunterstützung: TCP/IP/IPv4, erweiterbar auf TCP/IP/IPv6 - MQTT über Port 8883 Durchflussleistung: DN 20: 5,2 m ³ /h bei 1,0 bar Δp DN 25: 5,7 m ³ /h bei 1,0 bar Δp DN 32: 6,0 m ³ /h bei 1,0 bar Δp						
	concept SafeTech Connect Leckageschutz					
nach VP 638. Steuerbar über das Internet oder WLAN. Individuell konfigurierbar. Mehrere Benutzerprofile können angelegt und abgerufen werden. Überwachung auf Kleinstleckagen, große Durchflussmengen und definierte Durchflussvolumen. <u>Durchflussleistung:</u> 1,9 m ³ /h bei Dp 0,2 bar 4,5 m ³ /h bei Dp 0,5 bar, 6,4 m ³ /h bei Dp 1 bar. Max. Betriebstemperatur: 30°C Umgebungstemperatur: 10°C - 60°C Schutzklasse: IPX3 Batterien: 1 x 9V Block (6LR61) Spannung Netzteil: 12V DC, DN 20						
	DN20		20 20 17 0031	6506	K	921,00 €
	DN25		20 20 17 0032	6506	K	935,00 €
	DN32		20 20 17 0033	6506	K	954,00 €

Druck: 03.03.2025

Preise unverbindlich (Anpassungen vorbehalten!). © Urheberrechtlich geschützt. Nachahmung und Kopieren untersagt.

Sanitär 03/2025	Artikel	Ausführung	Artikel-Nr.	Preisgruppe	Lager	unverbindliche Preiseempfehlung
 Wasseraufbereitungstechnik						
	<p>concept Vollentsalzungsset</p> <p>Wandstation mit Farbumschlag zur Demineralisierung von Ergänzungswasser für Heizsysteme gemäß der VDI-Richtlinie 2035 / ÖNORM H 5195-1</p> <p>Waagerechte und senkrechte Montage möglich</p> <p>Druckbeständig mit Adaptern (3/4"IG x 3/4"AG) bis max.6 bar</p> <p>Mehrwert dank druckstabilerer Wandhalterung</p>		20 20 16 0011	6508	G	214,00 €
<p>Farbwechsel</p> <p>Die Patrone ist verbraucht, wenn das darin enthaltene Harz von einer blauen in eine hellgraue/beige Farbe wechselt. Die Patrone ist zu ersetzen.</p> 		<p>GUTE GRÜNDE</p> <p>FÜR DIE HEIZUNG:</p> <ul style="list-style-type: none"> <input checked="" type="checkbox"/> kein Rost <input checked="" type="checkbox"/> kein Kalk <input checked="" type="checkbox"/> keine Gase <input checked="" type="checkbox"/> geringe Leitfähigkeit <input checked="" type="checkbox"/> entspricht geltenden Normen <p>(Verbraucherschutz)</p>				
	<p>concept Ersatzpatrone</p> <p>Kapazität: 3000 l/1 °dH</p> <p>maximale Betriebstemperatur: 60°C</p> <p>Durchfluss: ca. 4-5 l/min</p> <p>maximaler Betriebsdruck: 4 bar (6 bar werden nur mit Wandhalterung & Adapter erreicht, siehe oben)</p> <p>Anschlussgewinde: 3/4" AG</p> <p>Abmessungen L x Ø: 450x80 mm</p> <p>Gewicht: 1,6 kg</p>		20 20 16 0012	6508	G	143,25 €
	<p>concept -Systemtrenner STBA 400</p> <p>mit Zapfventil und Absperrung zum Schutz des Trinkwassers vor Nichttrinkwasser nach DIN EN1717</p> <p>Einbau vor Apparate als Entnahmestelle</p> <p>Maximaler Betriebsdruck: 10 bar</p> <p>Maximale Betriebstemperatur: 30°C Eingang, 65°C Ausgang</p> <p>Medium: Trinkwasser</p> <p>Durchflussleistung: 1,27 m3/h bei DP 1,5 bar</p> <p>Gehäuse aus Pressmessing, DN 15, R 1/2</p>		20 20 17 0104	6506	G	218,25 €

Druck: 03.03.2025

Preise unverbindlich (Anpassungen vorbehalten!). © Urheberrechtlich geschützt. Nachahmung und Kopieren untersagt.

G = Lagerware A = Abverkauf Lagerware R = Rausverkauf (nicht mehr beschaffbar) K = Beschaffungsware